

2023

- Gama Doméstica • Gama Mr.Slim • Gama Aquecimento
- Gama Lossnay • Gama Chillers • Gama Rooftop & UTA DX
- Gama IT Cooling • Gama City Multi • Gama Hybrid City Multi
- Gama Melans • Gama Cortinas de Ar
- Gama Purificadores de Ar • Gama Jet Towel

Mitsubishi Electric

Mais de um século a liderar o Futuro



Fundada em 1921, a Mitsubishi Electric assume como sua Missão Corporativa a melhoria contínua das tecnologias e serviços, aplicando a criatividade a todos os aspetos da sua atividade.

Este compromisso com a sociedade tornou possível alcançar e consolidar a liderança mundial no fabrico e venda de equipamentos elétricos e eletrónicos: sistemas de ar condicionado e de segurança, automação, comboios, satélites, sistemas de energia solar, maquinaria industrial, semicondutores, equipamentos audiovisuais, sistemas de comunicação e informação, equipamentos médicos, elevadores, etc.

Combinando novas ideias com a experiência e os conhecimentos adquiridos, ao longo de mais de um século, a Mitsubishi Electric conserva a sua orientação de sempre para um mesmo objetivo, que se expressa no lema corporativo **Changes for the Better** (Mudar para o Melhor).

Empenhada em alavancar o Futuro, a Mitsubishi Electric é um dos primeiros grupos mundiais com maior número de novas patentes industriais registadas anualmente, resultado do investimento permanente na investigação e desenvolvimento, para garantir a total satisfação dos clientes, com produtos de alto desempenho, eficientes, confiáveis e amigos do ambiente.

📞 ATENDIMENTO TELEFÓNICO 21 425 56 00

@ E-MAILS DE CONTACTO

ENCOMENDAS DE EQUIPAMENTOS

☎ 21 425 56 05

encomendas.equipamento@pt.mee.com

ENCOMENDAS DE PEÇAS DE SUBSTITUIÇÃO

☎ 21 425 56 25

me.dx.pecas@pt.mee.com - Peças Expansão Direta

me.hit.pecas@pt.mee.com - Peças Climaveneta e RC It Cooling

ATENDIMENTO COMERCIAL

dep.comercial@pt.mee.com

- Informações sobre entrega da encomenda de equipamentos
- Disponibilidade de stock
- Informações do produto (especificações, modelos, preços, compatibilidade)
- Informações de garantia
- Informação comercial genérica

ORÇAMENTOS (solicitação de orçamentos Gamas

Doméstica, Comercial, Aquecimento, VRF, Ventilação)

orcamentos@pt.mee.com

ORÇAMENTOS (solicitação de orçamentos Chillers,

Rooftop, IT Cooling)

orcamentos.sistemas@pt.mee.com

APOIO E SOLUÇÕES DE ENGENHARIA

me.consulting@pt.mee.com

- Consultas de especificações e aplicação de equipamentos
- Aconselhamento profissional sobre soluções
- Esquemas técnicos da instalação

APOIO E SOLUÇÕES DE AQUECIMENTO E VENTILAÇÃO

me.aquecimento@pt.mee.com

- Apoio técnico e comercial
- Aconselhamento sobre soluções e equipamentos

APOIO ENCOMENDAS PROJETOS

me.obras@pt.mee.com

- Esquemas de projeto (referente a encomendas)
- Alterações de projeto (referente a encomendas)
- Dúvidas técnicas de projeto (referente a encomendas)

ASSISTÊNCIA TÉCNICA

☎ 21 425 56 75

me.sat@pt.mee.com

- Pedidos de assistência técnica
- Solicitação de comissionamento de sistemas
- Informação e dúvidas sobre instalação e assistência técnica

PEÇAS DE SUBSTITUIÇÃO

me.dx.pecas@pt.mee.com - Peças Expansão Direta

me.hit.pecas@pt.mee.com - Peças Climaveneta e RC It Cooling

- Informações sobre entregas de peças
- Disponibilidade de stock
- Informações sobre peças de substituição (especificações, referência, preços, compatibilidade)
- Informações de garantia

ATENDIMENTO FINANCEIRO

dep.cred@pt.mee.com

- Informações sobre pagamentos
- Informações sobre contas correntes
- Informações sobre faturas, recibos, documentação financeira

SOLICITAÇÃO DE DEVOLUÇÕES

me.logistica@pt.mee.com

- Informações sobre devolução de equipamentos e peças
- Informações de danos e perdas de mercadoria

CLIENTES CORPORATE (Informações gerais)

me.corporate@pt.mee.com

ACADEMIA 3 DIAMANTES

academia3diamantes@pt.mee.com

- Centro de Formação
- Webinars
- Workshops
- Formação personalizada

Gama DOMÉSTICA	04
Gama Mr.SLIM™	18
Gama AQUECIMENTO	32
Gama Logsnay	72
Gama CHILLERS	78
Gama ROOFTOP & UTA DX	90
Gama IT COOLING	96
Gama CITY MULTI HYBRID CITY MULTI	104
Gama MELANS	114
Gama CORTINAS DE AR	124
Gama PURIFICADORES DE AR	126
Gama Jet Towel	130
Condições Gerais de Venda	132

Gama Doméstica



Conforto ao melhor estilo

Em busca de proporcionar o maior conforto, a nossa Gama Doméstica foi criada para se integrar no ambiente de cada espaço a climatizar, em total harmonia com a sua decoração.



Série **MSZ-LN Kirigamine Style**

A **Kirigamine Style** é o topo de gama do mercado do ar condicionado, incorporando uma tecnologia ímpar, em que se destacam os sistemas de filtros de ar e de sensores de temperatura, a par de um design arrojado, para garantir os níveis máximos de conforto e uma marcante presença estética.

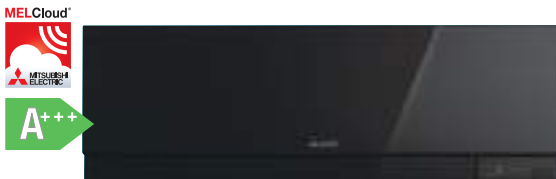

Série **MSZ-EF Kirigamine Zen**

A **MSZ-EF Kirigamine Zen**, por sua vez, representa a expressão pelo bom gosto e pela estética graças ao seu desenho sóbrio e elegante.



Série **MSZ-AY**

A **MSZ-AY** é a mais recente mural da Mitsubishi Electric, caracterizada por um design mais elegante, funções de limpeza do ar reforçadas e elevada poupança energética.



Série **MSZ-AP**

A **MSZ-AP** é uma unidade mural de nova geração, energeticamente mais eficiente, altamente confortável e mais amiga do ambiente.



Série **MSZ-HR**

A qualidade é um direito de todos. A série **MSZ-HR** garante uma elevada eficiência energética (A+ e A++) e prestações à altura das suas exigências, com uma relação qualidade/preço ao alcance de qualquer orçamento.



Série **MFZ-KT** Série **SFZ-M**

As consolas de chão **MFZ-KT** e **SFZ-M** oferecem as máximas prestações e um nível sonoro mínimo, ímpares na sua classe. A unidade sem envolvente (SFZ-M) é ideal para a instalação em paredes falsas (ver características na Gama Mr. Slim).



Série **MLZ-KP**

A **MLZ** é uma moderna unidade de cassete de 1 via, já premiada pelo seu design inovador (ver características na Gama Mr. Slim).

SÉRIE MSZ-LN • Kirigamine Style, Split Mural R32



KIRIGAMINE
Style

3D i-see Sensor
Plasma Quad Plus



MODELO		MSZ-LN25VG(W/R/B/V)	MSZ-LN35VG(W/R/B/V)	MSZ-LN50VG(W/R/B/V)	MSZ-LN60VG(W/R/B/V)	
PVR (VGW)		1.350€	1.550€	2.150€	2.510€	
PVR (VGR/VGB/VGV)		1.450€	1.670€	2.270€	2.710€	
Unidade interior		MSZ-LN25VG	MSZ-LN35VG	MSZ-LN50VG	MSZ-LN60VG	
Unidade exterior		MUZ-LN25VG	MUZ-LN35VG	MUZ-LN50VG	MUZ-LN60VG	
Capacidade	Frio Nominal (Min-Máx)	kW	2,5 (1-3,5)	3,5 (0,8-4)	5,0 (1-6)	6,1 (1,4-6,9)
	Calor Nominal (Min-Máx)	kW	3,2 (0,8-5,4)	4,0 (1-6,3)	6,0 (1-8,2)	6,8 (1,8-9,3)
Coeficiente energético*	SEER (Etiqueta)		10,5 (A+++)	9,5 (A+++)	8,5 (A+++)	7,5 (A++)
	SCOP (Etiqueta) Zona climática intermédia / quente		5,2 (A+++) / 6,6 (A+++)	5,1 (A+++) / 6,7 (A+++)	4,6 (A++) / 5,8 (A+++)	4,6 (A++) / 5,9 (A+++)
Dimensões	Unidade interior (altura x largura x profundidade)	mm	307 x 890 x 233	307 x 890 x 233	307 x 890 x 233	307 x 890 x 233
	Unidade exterior (altura x largura x profundidade)	mm	550 x 800 x 285	550 x 800 x 285	714 x 800 x 285	880 x 840 x 330
Tubagens	Diâmetros líquido/gás	mm (")	6,35 / 9,52 (1/4 - 3/8)	6,35 / 9,52 (1/4 - 3/8)	6,35 / 9,52 (1/4 - 3/8)	6,35 / 12,7 (1/4 - 1/2)
	Distância máxima altura/comprimento	m	12 / 20	12 / 20	12 / 20	15 / 30

Referências: MSZ-LN VGW (Branco Natural) / MSZ-LN VGR (Vermelho Ruby) / MSZ-LN VGB (Preto Onyx) / MSZ-LN VGV (Branco Pérola) / * Ver Notas

SÉRIE MSZ-EF • Kirigamine ZEN, Split Mural R32



KIRIGAMINE
ZEN



MODELO		MSZ-EF25VGK(W/B/S)	MSZ-EF35VGK(W/B/S)	MSZ-EF42VGK(W/B/S)	MSZ-EF50VGK(W/B/S)	
PVR (VGKW/VGKB/VGKS)		1.110€	1.330€	1.590€	1.980€	
Unidade interior		MSZ-EF25VGK	MSZ-EF35VGK	MSZ-EF42VGK	MSZ-EF50VGK	
Unidade exterior		MUZ-EF25VG	MUZ-EF35VG	MUZ-EF42VG	MUZ-EF50VG	
Capacidade	Frio Nominal (Min-Máx)	kW	2,5 (0,9-3,4)	3,5 (1,1-4,0)	4,2 (0,9-4,6)	5 (1,4-5,4)
	Calor Nominal (Min-Máx)	kW	3,2 (1,0-4,2)	4 (1,3-5,1)	5,4 (1,3-6,3)	5,8 (1,4-7,5)
Coeficiente energético*	SEER (Etiqueta)		9,1 (A+++)	8,8 (A+++)	7,9 (A++)	7,5 (A++)
	SCOP (Etiqueta) Zona climática intermédia		4,7 (A++)	4,6 (A++)	4,6 (A++)	4,5 (A++)
Dimensões	Unidade interior (altura x largura x profundidade)	mm	299 x 885 x 195	299 x 885 x 195	299 x 885 x 195	299 x 885 x 195
	Unidade exterior (altura x largura x profundidade)	mm	550 x 800 x 285	550 x 800 x 285	550 x 800 x 285	714 x 800 x 285
Tubagens	Diâmetros líquido/gás	mm (")	6,35 / 9,52 (1/4 - 3/8)	6,35 / 9,52 (1/4 - 3/8)	6,35 / 9,52 (1/4 - 3/8)	6,35 / 9,52 (1/4 - 3/8)
	Distância máxima altura/comprimento	m	12 / 20	12 / 20	12 / 20	15 / 30

Referências: MSZ-EF VGKW (Branco) / MSZ-EF VGKB (Preto) / MSZ-EF VGKS (Silver) / * Ver Notas

SÉRIE MSZ-AY, Split Mural R32



Modelo disponível a partir de Março 2023, substitui o modelo MSZ-AP (após final de stock)						
MODELO		MSZ-AY25VGK	MSZ-AY35VGK	MSZ-AY42VGK	MSZ-AY50VGK	
PVR		990€	1.100€	1.410€	1.770€	
Unidade interior		MSZ-AY25VGK	MSZ-AY35VGK	MSZ-AY42VGK	MSZ-AY50VGK	
Unidade exterior		MUZ-AY25VG	MUZ-AY35VG	MUZ-AY42VG	MUZ-AY50VG	
Capacidade	Frio Nominal (Min-Máx)	kW	2,5 (0,9-3,4)	3,5 (1,1-3,8)	4,2 (0,9-4,5)	5,0 (1,4-5,4)
	Calor Nominal (Min-Máx)	kW	3,2 (1,0-4,1)	4,0 (1,3- 4,6)	5,2 (1,3- 6,0)	5,5 (1,4- 7,3)
Coeficiente energético*	SEER		8,7 (A+++)	8,7 (A+++)	7,9 (A++)	7,5 (A++)
	SCOP Zona climática quente		5,7 (A+++)	5,9 (A+++)	5,9 (A+++)	6,1 (A+++)
	SCOP Zona climática intermédia		4,8 (A++)	4,7 (A++)	4,7 (A++)	4,7 (A++)
Dimensões	Unidade interior (altura x largura x profundidade)	mm	299 x 798 x 245	299 x 798 x 245	299 x 798 x 245	299 x 798 x 245
	Unidade exterior (altura x largura x profundidade)	mm	550 x 800 x 285	550 x 800 x 285	550 x 800 x 285	714 x 800 x 285
Tubagens	Diâmetros líquido/gás	mm (")	6,35 / 9,52 (1/4 - 3/8)	6,35 / 9,52 (1/4 - 3/8)	6,35 / 9,52 (1/4 - 3/8)	6,35 / 9,52 (1/4 - 3/8)
	Distância máxima altura/comprimento	m	12 / 20	12 / 20	12 / 20	12 / 20

* Ver Notas

SÉRIE MSZ-AP, Split Mural R32



Após fim de stock, estes modelos serão substituídos pela MSZ-AY

MODELO		MSZ-AP20VGK	MSZ-AP25VGK	MSZ-AP35VGK	MSZ-AP42VGK	MSZ-AP50VGK	MSZ-AP60VGK	MSZ-AP71VGK
PVR		950€	990€	1.100€	1.410€	1.770€	2.080€	2.570€
Unidade interior		MSZ-AP20VGK	MSZ-AP25VGK	MSZ-AP35VGK	MSZ-AP42VGK	MSZ-AP50VGK	MSZ-AP60VGK	MSZ-AP71VGK
Unidade exterior		MUZ-AP20VG	MUZ-AP25VG	MUZ-AP35VG	MUZ-AP42VG	MUZ-AP50VG	MUZ-AP60VG	MUZ-AP71VG
Capacidade	Frio Nominal (Min-Máx)	kW 2,0 (0,9-2,3)	2,5 (0,9-3,4)	3,5 (1,1-3,8)	4,2 (0,9-4,5)	5 (1,4-5,4)	6,1 (1,4-7,3)	7,1 (2,0-8,7)
	Calor Nominal (Min-Máx)	kW 2,5 (1,0-2,8)	3,2 (1,0-4,1)	4 (1,3-4,6)	5,4 (1,3-6,0)	5,8 (1,4-7,3)	6,8 (2,0-8,6)	8,1 (2,2-10,3)
Coeficiente energético*	SEER (Etiqueta)	8,6 (A+++)	8,6 (A+++)	8,6 (A+++)	7,8 (A++)	7,4 (A++)	7,4 (A++)	7,2 (A++)
	SCOP (Etiqueta) Zona climática intermédia	4,2 (A+)	4,8 (A++)	4,7 (A++)	4,7 (A++)	4,7 (A++)	4,6 (A++)	4,4 (A+)
Dimensões	Unidade interior (altura x largura x profundidade)	mm 250 x 760 x 178	299 x 798 x 219	299 x 798 x 219	299 x 798 x 219	299 x 798 x 219	325 x 1100 x 257	325 x 1100 x 257
	Unidade exterior (altura x largura x profundidade)	mm 550 x 880 x 285	550 x 800 x 285	550 x 800 x 285	550 x 800 x 285	714 x 800 x 285	714 x 800 x 285	880 x 840 x 330
Tubagens	Diâmetros líquido/gás	mm (") 6,35 / 9,52 (1/4 - 3/8)	6,35 / 9,52 (1/4 - 3/8)	6,35 / 9,52 (1/4 - 3/8)	6,35 / 9,52 (1/4 - 3/8)	6,35 / 9,52 (1/4 - 3/8)	6,35 / 12,7 (1/4 - 1/2)	6,35 / 12,7 (1/4 - 1/2)
	Distância máxima altura/comprimento	m 12 / 20	12 / 20	12 / 20	12 / 20	12 / 20	15 / 30	15 / 30

* Ver Nota

SÉRIE MSZ-HR, Split Mural R32



MODELO		MSZ-HR25VF	MSZ-HR35VF	MSZ-HR42VF	MSZ-HR50VF	MSZ-HR60VF	MSZ-HR71VF
PVR		730€	860€	1.020€	1.280€	1.690€	2.140€
Unidade interior		MSZ-HR25VF	MSZ-HR35VF	MSZ-HR42VF	MSZ-HR50VF	MSZ-HR60VF	MSZ-HR71VF
Unidade exterior		MUZ-HR25VF	MUZ-HR35VF	MUZ-HR42VF	MUZ-HR50VF	MUZ-HR60VF	MUZ-HR71VF
Capacidade	Frio Nominal (Min-Máx)	kW 2,5 (0,5-2,9)	3,4 (0,9-3,4)	4,2 (1,1-4,6)	5,0 (1,3-5,0)	6,1 (1,7-7,1)	7,1 (1,8-7,3)
	Calor Nominal (Min-Máx)	kW 3,15 (0,7-3,5)	3,6 (0,9-3,7)	4,7 (0,9-5,4)	5,4 (1,4-6,5)	6,8 (1,5-8,5)	8,1 (1,5-9,0)
Coeficiente energético*	SEER	6,2 (A++)	6,2 (A++)	6,5 (A++)	6,5 (A++)	7,2 (A++)	7,0 (A++)
	SCOP Zona climática intermédia	4,3 (A+)	4,3 (A+)	4,3 (A+)	4,3 (A+)	4,5 (A+)	4,3 (A+)
Dimensões	Unidade interior (altura x largura x profundidade)	mm 280 x 838 x 228	280 x 838 x 228	280 x 838 x 228	280 x 838 x 228	305 x 923 x 262	305 x 923 x 262
	Unidade exterior (altura x largura x profundidade)	mm 538 x 699 x 249	538 x 699 x 249	550 x 800 x 285	550 x 800 x 285	714 x 800 x 285	714 x 800 x 285
Tubagens	Diâmetros líquido/gás	mm (") 6,35 / 9,52 (1/4 - 3/8)	6,35 / 9,52 (1/4 - 3/8)	6,35 / 9,52 (1/4 - 3/8)	6,35 / 9,52 (1/4 - 3/8)	6,35 / 12,7 (1/4 - 1/2)	6,35 / 12,7 (1/4 - 1/2)
	Distância máxima altura/comprimento	m 12 / 20	12 / 20	12 / 20	15 / 20	15 / 30	15 / 30

* Ver Notas

SÉRIE MFZ-KT, Split Consola de Chão R32



MODELO		MFZ-KT25VG	MFZ-KT35VG	MFZ-KT50VG	MFZ-KT60VG
PVR		1.560€	1.670€	2.340€	2.700€
Unidade interior		MFZ-KT25VG	MFZ-KT35VG	MFZ-KT50VG	MFZ-KT60VG
Unidade exterior		SUZ-M25VA	SUZ-M35VA	SUZ-M50VA	SUZ-M60VA
Capacidade	Frio Nominal (Min-Máx)	kW 2,5 (1,6-3,2)	3,5 (0,9-3,9)	5 (1,2-5,6)	6,1 (1,7-6,3)
	Calor Nominal (Min-Máx)	kW 3,4 (1,3-4,2)	4,3 (1,1-5,0)	6 (1,5-7,2)	6,8 (1,6-8,0)
Coeficiente energético*	SEER	6,5 (A++)	6,6 (A++)	6,8 (A++)	6,2 (A++)
	SCOP Zona climática intermédia	4,2 (A+)	4,4 (A+)	4,2 (A+)	4,1 (A+)
Dimensões	Unidade interior (altura x largura x profundidade)	mm 600 x 750 x 215	600 x 750 x 215	600 x 750 x 215	600 x 750 x 215
	Unidade exterior (altura x largura x profundidade)	mm 550 x 800 x 285	550 x 800 x 285	880 x 840 x 330	880 x 840 x 330
Tubagens	Diâmetros líquido/gás	mm (") 6,35 / 9,52 (1/4 - 3/8)	6,35 / 9,52 (1/4 - 3/8)	6,35 / 12,7 (1/4 - 1/2)	6,35 / 15,8 (1/4 - 5/8)
	Distância máxima altura/comprimento	m 12/20	12/20	30/30	30/30

NOTAS: *Consumo de energia, segundo os resultados obtidos em ensaios standard. O consumo de energia real depende das condições de uso do aparelho e do lugar em que está instalado. Rendimento sazonal SEER / SCOP segundo diretiva ErP 626/2011/EU. I Alimentação 230V/50Hz I Ligação frigorífica por abocardado I Tipo de compressor: DC Twin Rotativo Inverter I A função de desumidificador não funciona quando a temperatura na habitação está abaixo dos 13°C I Comp. de tubagem utilizada para cálculo de capacidade em condições nominais: 5m. I Fugas de refrigerante contribuem para as alterações climáticas. Um refrigerante com menor potencial de aquecimento (GWP) contribuirá menos para o aquecimento global que um refrigerante com GWP mais elevado, caso ocorra uma fuga para a atmosfera. I Não tente nunca interferir com o circuito do refrigerante ou desmontar o produto sozinho, peça sempre a um profissional. I Antes de instalar modelos com fluido refrigerante R32, consulte os regulamentos adequados a este tipo de refrigerante.

Unidades Interiores, Murais R32



			MSZ-LN##VG(W/R/B/V)*	MSZ-EF##VGK(W/S/B)**	MSZ-AY##VGK	MSZ-AP##VGK	MSZ-HR##VF Só para MXZ-HA
15	Capacidade nominal frio/calor	kW				1,5 / 1,7	
	PVR					350€	
	Dimensões (AxLxP)	mm				250 x 760 x 178	
20	Capacidade nominal frio/calor	kW				2,0 / 2,2	
	PVR					360€	
	Dimensões (AxLxP)	mm				250 x 760 x 178	
22	Capacidade nominal frio/calor	kW		2,2 / 3,3			
	PVR			440€			
	Dimensões (AxLxP)	mm		299 x 885 x 195			
25	Capacidade nominal frio/calor	kW	2,5 / 3,2	2,5 / 3,2	2,5 / 3,2	2,5 / 3,2	2,5 / 3,15
	PVR		540€ (VGW) / 640€ (VGR/B/V)	470€	380€ (1) NOVO	380€ (2)	310€
	Dimensões (AxLxP)	mm	307 x 890 x 233	299 x 885 x 195	299 x 798 x 245	299 x 798 x 219	280 x 838 x 228
35	Capacidade nominal frio/calor	kW	3,5 / 4,0	3,5 / 4,0	3,5 / 4,0	3,5 / 4,0	3,4 / 3,6
	PVR		630€ (VGW) / 750€ (VGR/B/V)	560€	450€ (1) NOVO	450€ (2)	370€
	Dimensões (AxLxP)	mm	307 x 890 x 233	299 x 885 x 195	299 x 798 x 245	299 x 798 x 219	280 x 838 x 228
42	Capacidade nominal frio/calor	kW		4,2 / 5,4	4,2 / 5,2	4,2 / 5,4	4,2 / 4,7
	PVR			640€	520€ (1) NOVO	520€ (2)	450€
	Dimensões (AxLxP)	mm		299 x 885 x 195	299 x 798 x 245	299 x 798 x 219	280 x 838 x 228
50	Capacidade nominal frio/calor	kW	5,0 / 6,0	5,0 / 5,8	5,0 / 5,5	5,0 / 5,8	5,0 / 5,4
	PVR		770€ (VGW) / 890€ (VGR/B/V)	710€	550€ (1) NOVO	550€ (2)	520€
	Dimensões (AxLxP)	mm	307 x 890 x 233	299 x 885 x 195	299 x 798 x 245	299 x 798 x 219	280 x 838 x 228
60	Capacidade nominal frio/calor	kW				6,1 / 6,8	
	PVR					660€	
	Dimensões (AxLxP)	mm				325 x 1.100 x 257	
71	Capacidade nominal frio/calor	kW				7,1 / 8,1	
	PVR					880€	
	Dimensões (AxLxP)	mm				325 x 1.100 x 257	

NOTAS: *R-Vermelho Ruby | B-Preto Onyx | V-Branco Pérola | W-Branco Natural | **W-Branco | B-Preto | S-Silver / (1) Modelo disponível em Março 2023. Substituirá o modelo AP (após final de stock). / (2) Após fim de stock, estes modelos serão substituídos pela MSZ-AY VGK. / **NOTA:** Consulte a tabela de Compatibilidades na página 15.

Unidades Interiores, Chão, Conduas, Teto e Cassete R32



			MFZ-KT##VG	SFZ-M##VA	MLZ-KP(Y)##VF(G)	SLZ-M##FA	SEZ-M##DA(1)	PEAD-M##JA(1)	PCA-M##KA(1)
20	Capacidade nominal frio/calor	kW			2,0 / 2,2				
	PVR				870€ (MLZ-KY20VG)				
	Dimensões (AxLxP)	mm			194 x 842 x 301 (5)				
25	Capacidade nominal frio/calor	kW	2,5 / 3,4	2,5 / 3,2	2,5 / 3,0	2,6 / 3,2	2,5 / 2,9		
	PVR		770€	700€	890€ (MLZ-KP25VF)	890€	510€		
	Dimensões (AxLxP)	mm	600 x 750 x 215	615(690) x 700 x 200	185 x 1.102 x 360 (3)	245 x 570 x 570 (4)	200 x 790 x 700		
35	Capacidade nominal frio/calor	kW	3,5 / 4,3	3,5 / 4,1	3,5 / 4,0	3,5 / 4,0	3,5 / 4,2		
	PVR		800€	850€	1.060€ (MLZ-KP35VF)	970€	580€		
	Dimensões (AxLxP)	mm	600 x 750 x 215	615(690) x 900 x 200	185 x 1.102 x 360 (3)	245 x 570 x 570 (4)	200 x 990 x 700		
50	Capacidade nominal frio/calor	kW	5,0 / 6,0	5,0 / 6,0	4,6 / 5,0	4,6 / 5,0	5,1 / 6,4	5,0 / 6,0	5,0 / 5,5
	PVR		1.100€	950€	1.120€ (MLZ-KP50VF)	1.000€	660€	950€ (2)	930€
	Dimensões (AxLxP)	mm	600 x 750 x 215	615(690) x 900 x 200	185 x 1.102 x 360 (3)	245 x 570 x 570 (4)	200 x 990 x 700	250 x 900 x 732	230 x 960 x 680
60	Capacidade nominal frio/calor	kW	6,1 / 7,0	6,1 / 7,0		5,7 / 6,4	5,6 / 7,4		5,7 / 6,9
	PVR		1.310€	1.070€		1.140€	790€		1.070€
	Dimensões (AxLxP)	mm	600 x 750 x 215	615(690) x 1100 x 200		245 x 570 x 570 (4)	200 x 1.190 x 700		230 x 1.280 x 680
71	Capacidade nominal frio/calor	kW		7,1 / 8,0			7,1 / 8,0		
	PVR			1.120€			970€		
	Dimensões (AxLxP)	mm		615(690) x 1100 x 200			200 x 1.190 x 700		
Controlo sem fios incluído			SIM	NÃO	SIM (incluído na grelha)	SIM (incluído na grelha)	NÃO	NÃO	NÃO

NOTAS: As capacidades nominais mostradas podem variar em função da unidade exterior selecionada. / (1) Ao preço da unidade acresce o valor do comando por cabo ou controlo remoto infra+receptor infra. / (2) As unidades de Conduas PEAD só podem ser ligadas a MXZ quando a soma da corrente das unidades interiores for igual ou inferior a 3A (em caso de dúvida consultar Dep. Comercial). / (3) Dimensões da grelha: 24 x 1200 x 424mm / (4) Dimensões da grelha: 10 x 625 x 625mm / (5) Dimensões da grelha: 34 x 915 x 370mm / **NOTA:** Consulte a tabela de Compatibilidades na página 15.

Comandos opcionais

DESCRIÇÃO	MODELO	COMPATIBILIDADE	PVR
Controlador remoto simplificado (por cabo)	PAC-YT52CRA	MLZ* / SLZ / SEZ / PEAD / PCA	90€
Controlador remoto Deluxe com programador semanal (por cabo)	PAR-41MAA	MLZ* / SLZ / SEZ / PEAD / PCA	135€
Controlador remoto Branco com painel táctil e Bluetooth (por cabo)	PAR-CT01MAA-SB	MLZ* / SLZ / SEZ / PEAD / PCA	190€
Controlador remoto Preto com painel táctil e Bluetooth (por cabo)	PAR-CT01MAA-PB	MLZ* / SLZ / SEZ / PEAD / PCA	220€
Controlador remoto (Infra) - utilizar com PAR-SA9CA-E	PAR-SL97A-E	SEZ / PEAD	50€
Receptor de sinal do controlo remoto	PAR-SA9CA-E	SEZ / PEAD	85€
Kit de controlo remoto (infra) e receptor de sinal	PAR-SL94B-E	PCA	140€

NOTA: * Necessita de Interface MAC-334IF-E

Unidades Exteriores 2x1 / 3x1 R32



MODELO			MXZ-2F33VF	MXZ-2F42VF	MXZ-2F53VF	MXZ-3F54VF
		PVR	1.080€	1.130€	1.300€	1.560€
Unidades interiores máx			2	2	2	3
Capacidade	Frio Nominal (Min-Máx)	kW	3,3 (1,1-3,8)	4,2 (1,1-4,4)	5,3 (1,1-5,6)	5,4 (2,9-6,8)
	Calor Nominal (Min-Máx)	kW	4 (1-4,1)	4,5 (1-4,8)	6,4 (1-7)	7 (2,6-9)
Coeficiente energético	EER / COP*2		3,90 / 4,40	4,3 / 5,1	3,90 / 4,1	4,3 / 5
	SEER (Etiqueta)*2		6,05 (A+)	8,54 (A+++)	7,1 (A++)	8,53 (A+++)
	SCOP (Etiqueta)*2		4,16 (A+)	4,62 (A++)	4,2 (A+)	4,62 (A++)
Dimensões altura x largura x profundidade		mm	550 x 800(+69) x 285(+59,5)	550 x 800(+69) x 285(+59,5)	550 x 800(+69) x 285(+59,5)	710 x 840(+30) x 330(+66)
Diâm. tubagens líquido/gás		mm (*)	6,35 (1/4) x 2 / 9,52 (3/8) x 2	6,35 (1/4) x 2 / 9,52 (3/8) x 2	6,35 (1/4) x 2 / 9,52 (3/8) x 2	6,35 (1/4) x 3 / 9,52 (3/8) x 3
Distância tubagem máxima altura/comprimento		m	10 / 20	15(10)*1 / 30	15(10)*1 / 30	15(10)*1 / 50

Ver Notas.

Unidades Exteriores 3x1 / 4x1 / 5x1 / 6x1 R32



MODELO			MXZ-3F68VF	MXZ-4F72VF	MXZ-4F83VF	MXZ-5F102VF	MXZ-6F120VF
		PVR	1.890€	2.200€	2.780€	3.220€	4.150€
Unidades interiores máx			3	4	4	5	6
Capacidade	Frio Nominal (Min-Máx)	kW	6,8 (2,9-8,4)	7,2 (3,7-8,8)	8,3 (3,7 - 9,2)	10,2 (3,9 - 11,0)	12,2 (3,5 - 13,5)
	Calor Nominal (Min-Máx)	kW	8,6 (2,6-10,6)	8,6 (3,4-10,7)	9,3 (3,4 - 11,6)	10,5 (4,1 - 14,0)	14,0 (3,5 - 16,0)
Coeficiente energético	EER / COP*2		3,8 / 4,5	3,9 / 4,6	4,21 / 4,65	3,64 / 4,60	3,33 / 4,23
	SEER (Etiqueta)*2		7,96 (A++)	8,13 (A++)	8,5 (A+++)	8,2 (A++)	-
	SCOP (Etiqueta)*2		4,12 (A+)	4,07 (A+)	4,7 (A++)	4,7 (A++)	-
Dimensões altura x largura x profundidade		mm	710 x 840(+30) x 330(+66)		796-950-330	796-950-330	1048-950-330
Diâm. tubagens líquido/gás		mm (*)	6,35 (1/4) x 3 / 9,52 (3/8) x 3	6,35 (1/4) x 4 / 12,7 (1/2) x 1+9,52 (3/8) x 3	6,35 (1/4) x 4 / 12,7 (1/2) x 1+9,52 (3/8) x 3	6,35 (1/4) x 5 / 12,7 (1/2) x 1+9,52 (3/8) x 4	6,35 (1/4) x 6 / 12,7 (1/2) x 1+9,52 (3/8) x 5
Distância tubagem máxima altura/comprimento		m	15(10)*1 / 60	15(10)*1 / 60	15(15)*1 / 70	15(15)*1 / 80	15(15)*1 / 80

NOTAS: *1 Quando a unidade exterior está instalada num ponto mais alto do que a unidade interior, a altura máxima é reduzida para 10m. / *2 Os valores de EER/COP, SEER/SCOP e classe de eficiência energética são medidos com as seguintes conexões unidade exterior/unidades interiores: MXZ-2F33VF MSZ-AP15VG + MSZ-LN18VG / MXZ-2F42VF MSZ-LN18VG + MSZ-LN25VG / MXZ-2F53VF MSZ-LN18VG + MSZ-LN35VG / MXZ-3F54VF MSZ-LN18VG + MSZ-LN18VG + MSZ-LN18VG / MXZ-3F68VF MSZ-LN18VG + MSZ-LN25VG + MSZ-LN25VG / MXZ-4F72VF MSZ-LN18VG + MSZ-LN18VG + MSZ-LN18VG + MSZ-LN18VG / MXZ-4F83VF MSZ-LN18VG + MSZ-LN18VG + MSZ-LN25VG + MSZ-LN25VG / MXZ-5F102VF MSZ-LN18VG2 + MSZ-LN18VG2 + MSZ-LN25VG2 + MSZ-LN25VG2 / MXZ-6F122VF MSZ-LN18VG2 + MSZ-LN18VG2 + MSZ-LN18VG2 + MSZ-LN18VG2 + MSZ-LN25VG2 + MSZ-LN25VG2 / MXZ-6F122VF MSZ-LN25VG2 + MSZ-LN25VG2 + MSZ-LN35VG2 + MSZ-LN35VG2

Unidades Exteriores 2x1 / 3x1 MXZ-HA R32

Só funciona com Unidades Interiores MSZ-HR



MODELO			MXZ-2HA40VF	MXZ-2HA50VF	MXZ-3HA50VF
		PVR	990€	1.240€	1.430€
Unidades interiores máx			2	2	3
Capacidade	Frio Nominal (Min-Máx)	kW	4,0 (1,1-4,3)	5,0 (1,1-5,4)	5,0 (2,9-6,5)
	Calor Nominal (Min-Máx)	kW	4,3 (1,0-4,7)	6,0 (1,0-6,4)	6,0 (2,6-7,5)
Coeficiente energético	EER / COP		3,81 / 4,73	3,29 / 3,9	3,92 / 4,62
	SEER*2		8,12 (A++)	7,78 (A++)	7,26 (A++)
	SCOP*2		4,30 (A+)	4,30 (A+)	4,02 (A+)
Dimensões altura x largura x profundidade		mm	550 x 800(+69) x 285(+59,5)	550 x 800(+69) x 285(+59,5)	710 x 840 x 330(+66)
Diâm. tubagens líquido/gás		mm (*)	6,35 x 2 / 9,52 x 2 (1/4 - 3/8) x 2	6,35 x 2 / 9,52 x 2 (1/4 - 3/8) x 2	6,35 x 3 / 9,52 x 3 (1/4 - 3/8) x 3
Distância tubagem máxima altura/comprimento		m	15(10)*1 / 30	15(10)*1 / 30	15(10)*1 / 50

*1 Quando a unidade exterior está instalada num ponto mais alto do que a unidade interior, a altura máxima é reduzida para 10m. / *2 Os valores de SEER/SCOP e classe de eficiência energética são medidos com as seguintes conexões unidade exterior/unidades interiores: MXZ-2HA40VF MSZ-HR25VF + MSZ-HR25VF / MXZ-2HA50VF MSZ-HR25VF + MSZ-HR25VF / MXZ-3HA50VF MSZ-HR25VF + MSZ-HR25VF + MSZ-HR25VF

NOVO TUDO EM 1



PXZ = MULTISPLIT + AQS

> **Só uma 1 unidade exterior**

- Ligação de 3 ou 4 unidades interiores de Ar Condicionado
- 2 Opções para produção de AQS (com depósito de AQS ou Hydrobox Ecodan)
- Ligação a Hydrobox Ecodan para Aquecimento central hidráulico, com ventiloincutores ou piso radiante

Compatibilidade com as unidades interiores Gama Doméstica e Comercial R32



		MSZ-LN##VG(W/R/B/V)*	MSZ-EF##VGK(W/S/B)**	MSZ-AY##VGK	MSZ-AP##VGK	MFZ-KT##VG	MLZ-KP##VF	SEZ-M##DA ⁽³⁾	PEAD-M##JA ⁽³⁾	PCA-M##KA ⁽³⁾
15	Capaci. nomi. frio/calor kW				1,5 / 1,7					
	PVR				350€					
	Dimensões (AxLxP) mm				250 x 760 x 178					
20	Capaci. nomi. frio/calor kW				2,0 / 2,2					
	PVR				360€					
	Dimensões (AxLxP) mm				250 x 760 x 178					
22	Capaci. nomi. frio/calor kW		2,2 / 3,3							
	PVR		440€							
	Dimensões (AxLxP) mm		299 x 885 x 195							
25	Capaci. nomi. frio/calor kW	2,5 / 3,2	2,5 / 3,2	2,5 / 3,2	2,5 / 3,2	2,5 / 3,4	2,5 / 3,0	2,5 / 2,9		
	PVR	540€ (VGV) / 640€ (VGR/B/V)	470€	380€ (1) NOVO	380€ (2)	770€	890€	510€		
	Dimensões (AxLxP) mm	307 x 890 x 233	299 x 885 x 195	299 x 798 x 245	299 x 798 x 219	600 x 750 x 215	185 x 1.102 x 360 ⁽⁵⁾	200 x 790 x 700		
35	Capaci. nomi. frio/calor kW	3,5 / 4,0	3,5 / 4,0	3,5 / 4,0	3,5 / 4,0	3,5 / 4,3	3,5 / 4,0	3,5 / 4,2		
	PVR	630€ (VGV) / 750€ (VGR/B/V)	560€	450€ (1) NOVO	450€ (2)	800€	1.060€	580€		
	Dimensões (AxLxP) mm	307 x 890 x 233	299 x 885 x 195	299 x 798 x 245	299 x 798 x 219	600 x 750 x 215	185 x 1.102 x 360 ⁽⁵⁾	200 x 990 x 700		
42	Capaci. nomi. frio/calor kW		4,2 / 5,4		4,2 / 5,2					
	PVR		640€	520€ (1) NOVO	520€ (2)					
	Dimensões (AxLxP) mm		299 x 885 x 195	299 x 798 x 245	299 x 798 x 219					
50	Capaci. nomi. frio/calor kW	5,0 / 6,0	5,0 / 5,8	5,0 / 5,5	5,0 / 5,8	5,0 / 6,0	4,6 / 5,0	5,1 / 6,4	5,0 / 6,0	5,0 / 5,5
	PVR	770€ (VGV) / 890€ (VGR/B/V)	710€	550€ (1) NOVO	550€ (2)	1.100€	1.120€	660€	950€ (4)	930€
	Dimensões (AxLxP) mm	307 x 890 x 233	299 x 885 x 195	299 x 798 x 245	299 x 798 x 219	600 x 750 x 215	185 x 1.102 x 360 ⁽⁵⁾	200 x 990 x 700	250 x 900 x 732	230 x 960 x 680
60	Capaci. nomi. frio/calor kW				6,1 / 6,8			5,6 / 7,4	6,1 / 7,0	5,7 / 6,9
	PVR				660€			790€	990€ (4)	1.070€
	Dimensões (AxLxP) mm				325 x 1.100 x 257			200 x 1.190 x 700	250 x 1.100 x 732	230 x 1.280 x 680
71	Capaci. nomi. frio/calor kW				7,1 / 8,1			7,1 / 8,0	7,1 / 8,0	
	PVR				880€			970€	1.020€ (4)	
	Dimensões (AxLxP) mm				325 x 1.100 x 257			200 x 1.190 x 700	250 x 1.100 x 732	
Controlo sem fios incluído		SIM	SIM	SIM	SIM	SIM	SIM (incluído na grelha)	NÃO	NÃO	NÃO

NOTAS: *R-Vermelho Ruby | B-Preto Onyx | V-Branco Pérola | W-Branco Natural | **W-Branco | B-Preto | S-Silver / (1) Modelo disponível em Março 2023. Substituirá o modelo AP (após final de stock). / (2) Após fim de stock, estes modelos serão substituídos pela MSZ-AY VGK. / (3) Ao preço da unidade acresce o valor do comando por cabo ou controlo remoto infra-receptor infra. / (4) Limite de uma única PEAD por cada unidade exterior PXZ. / (5) Dimensões da grelha: 24 x 1200 x 424mm / **NOTA:** As capacidades nominais mostradas podem variar em função da unidade exterior selecionada. / Consultar a página 8 para os comandos das unidades teto/condução. / Consulte a tabela de Compatibilidades na página 15.

DEPÓSITOS AQS PARA LIGAÇÃO A UNIDADE EXTERIOR PXZ

	MODELO	PVR
	Depósito 200lts c/ controlo interno	DEP200PXZ* 2.550€
	Depósito 300lts c/ controlo interno	DEP270PXZ* 2.950€

NOTA: * Disponibilidade prevista para Setembro de 2023.

UNIDADES INTERIORES ECODAN PARA LIGAÇÃO À UNIDADE EXTERIOR PXZ

	MODELO	PVR
	Hydrobox Mural	EHSD-VM2D* 2.600€
	Hydrobox Duo	EHST17D-VM2D* 4.500€
		EHST20D-VM2D* 4.600€
	EHST30D-VM6ED* 5.000€	

NOTA: * Ver características técnicas na página 36.

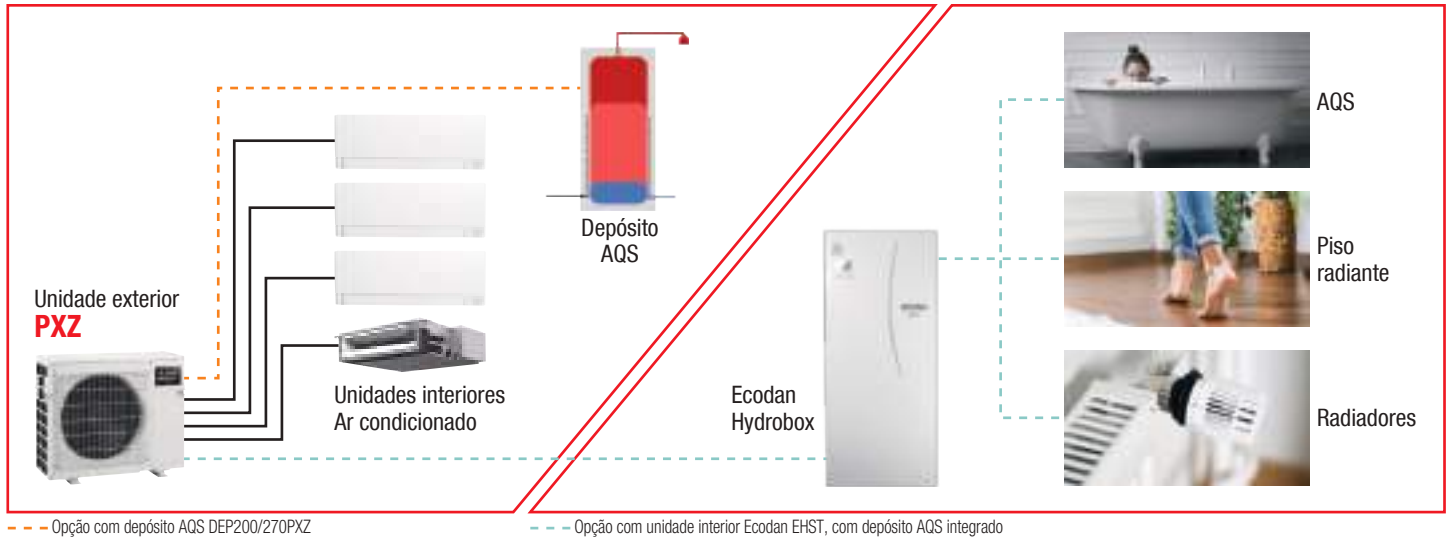

SÉRIE PXZ 4x1 / 5x1 R32



MODELO			PXZ-4F75VG	PXZ-5F85VG
PVR			2.600€	3.300€
Unidades interiores de ar condicionado			3	4
Ligação da unid. de produção de AQS (Depósito de AQS ou Hydrobox ECODAN compatível)			1	1
Alimentação elétrica			230V / monofásica / 50Hz	230V / monofásica / 50Hz
Capacidades em ar condicionado	Arrefecimento nominal (Min-Máx)	kW	7,2 (3,7 - 8,8)	8,3 (3,7 - 9,2)
	Aquecimento nominal (Min-Máx)	kW	8,6 (3,4 - 10,7)	9,3 (3,4 - 11,6)
Consumo nominal anual no modo ar condicionado	Arrefecimento	Consumo elétrico anual*1 kWh/a	311	342
	Aquecimento	Consumo elétrico anual*1 kWh/a	2389	2087
Eficiência energética do ar condicionado	EER*2 / COP*2		3,89 / 4,60	4,21 / 4,65
	Classe energética (SEER)*2*3		A++ (8,1)	A+++ (8,5)
	SCOP (etiqueta)*2*3		4,1	4,7
Nível máx. de pressão sonora do ar condicionado	Arrefecimento	dB(A)	48	49
	Aquecimento	dB(A)	54	51
Capacidade nominal aquecimento ECODAN	A7/W35*5 (Min-Máx)	kW	7,5 (4,3 - 9,3)	8,5 (4,7 - 10)
	A7/W55*5	kW	7,5	8,5
	A2/W35*5	kW	6,8	7,8
Coeficiente energético aquecimento ECODAN	COP	A7/W35*5	4,17	4,34
		A7/W55*5	2,46	2,61
		A2/W35*5	2,80	3,00
	Rendimento sazonal*6	W35	154%	157%
	W55	113%	111%	
	SCOP (Clima médio)	W35	3,90	3,90
	W55	2,82	2,82	
Classe energética aquecimento ECODAN (clima médio)	W35	A++	A++	
	W55	A+	A+	
AQS	Classe energética	Carga de perfil 200lts	A+	A+
	Clima médio	η _{WH} *7	124%	123%
	COP máx.		2,99	2,90
Nível de pressão sonora c/ ECODAN	Aquecimento e AQS	dB(A)	57	54
Temperatura máxima de impulsão da água			55	55
Gama de temperaturas exteriores	Ar condicionado	aquecimento	°C	-20 a +24
		arrefecimento	°C	-10 a +46
	ECODAN aquecimento		°C	-20 a +24
	AQS		°C	-20 a +35
Dimensões altura x largura x profundidade			710 x 840 x 330	796 x 950 x 330
Peso			59	62
Diâm. Tubagens líquido/gás para o ar condicionado			ø6,35 (1/4") x3 / 9,52 (3/8") x3	ø6,35 (1/4") x4 / 9,52 (3/8") x4
Diâm. Tubagens líquido/gás Depósito de AQS/ ECODAN			ø6,35 (1/4") x1 / 12,7 (1/2") x1	ø6,35 (1/4") x1 / 12,7 (1/2") x1
Distância tubagem máxima por unidade interior			30	30
Distância tubagem máxima altura/comprimento			20 / 60	20 / 70
Refrigerante	R32*8	Pré-carga/Máxima	kg	2,4/2,4

NOTAS: *1 Consumo de energia baseado em resultados de testes standard. O consumo de energia atual dependerá de qual a aplicação e localização geográfica. / *2 Valores de EER/COP, SEER/SCOP e classes energéticas medidos quando conectado com as seguintes unidades interiores: PXZ-4F75VG --> MSZ-LN18V62 + MSZ-LN18V62 + MSZ-LN18V62 + MSZ-LN18V62; PXZ-5F85VG --> MSZ-LN18V62 + MSZ-LN18V62 + MSZ-LN25V62 + MSZ-LN25V62. / *3 SEER e SCOP com base em 2009/125/EC:Energy-related Products Directive and Regulation(EU) No206/2012. / *4 Nível de potência sonora medido com base na EN12102. / *5 Valores ATW medidos com base na EN614511 (bomba circuladora não está incluída). / *6 η_{WH} medido com base na EN14825. / *7 η_{wh} medido com base na EN16147. / *8 O vazamento de refrigerante contribui para as mudanças climáticas. Refrigerante com menor potencial de aquecimento global (GWP) contribuirá menos para o aquecimento global do que um refrigerante com maior GWP, se libertado para a atmosfera. Este aparelho contém um fluido refrigerante com um GWP igual a 675. Isto significa que se 1kg desse fluido fosse libertado para a atmosfera, o impacto no aquecimento global seria 675 vezes maior que 1kg de CO2 num período de 100 anos. Nunca tente interferir no circuito de refrigeração ou desmontar o produto, consulte sempre um profissional certificado. O GWP de R32 é 675 no 4º Relatório de Avaliação do IPCC. / *9 PXZ permite funcionar só com unidades ATA. / **NOTAS GERAIS:** Os dados aqui representados devem ser confirmados via databook.

Unidades Interiores, Murais R410a

Modelos compatíveis com Série PUMY



		MSZ-LN##VG(W/R/B/V)*	MSZ-EF##VGK(W/S/B)**	MSZ-AY##VGK	MSZ-AP##VGK
15	Capacidade nominal frio/calor	kW		1,5 / 1,7	
	PVR			350€	
	Dimensões (AxLxP)	mm		250 x 760 x 178	
20	Capacidade nominal frio/calor	kW		2,0 / 2,2	
	PVR			360€	
	Dimensões (AxLxP)	mm		250 x 760 x 178	
22	Capacidade nominal frio/calor	kW		2,2 / 3,3	
	PVR			440€	
	Dimensões (AxLxP)	mm		299 x 885 x 195	
25	Capacidade nominal frio/calor	kW		2,5 / 3,2	
	PVR	540€ (VGW) / 640€ (VGR/B/V)		470€	
	Dimensões (AxLxP)	mm		299 x 885 x 195	
35	Capacidade nominal frio/calor	kW		2,5 / 3,2	
	PVR	380€ (3) NOVO		380€ (4)	
	Dimensões (AxLxP)	mm		299 x 798 x 245	
35	Capacidade nominal frio/calor	kW		3,5 / 4,0	
	PVR	630€ (VGW) / 750€ (VGR/B/V)		560€	
	Dimensões (AxLxP)	mm		299 x 885 x 195	
42	Capacidade nominal frio/calor	kW		3,5 / 4,0	
	PVR	450€ (3) NOVO		450€ (4)	
	Dimensões (AxLxP)	mm		299 x 798 x 245	
42	Capacidade nominal frio/calor	kW		4,2 / 5,4	
	PVR	640€		520€ (3) NOVO	
	Dimensões (AxLxP)	mm		299 x 885 x 195	
50	Capacidade nominal frio/calor	kW		4,2 / 5,2	
	PVR	520€ (3) NOVO		520€ (4)	
	Dimensões (AxLxP)	mm		299 x 798 x 245	
50	Capacidade nominal frio/calor	kW		5,0 / 5,8	
	PVR	770€ (VGW) / 890€ (VGR/B/V)		710€ (1)	
	Dimensões (AxLxP)	mm		299 x 885 x 195	
	Dimensões (AxLxP)	mm		299 x 798 x 245	

NOTAS: *R-Vermelho Ruby | B-Preto Onyx | V-Branco Pérola | W-Branco Natural | **W-Branco | B-Preto | S-Silver | (1) Os modelos MSZ-EF50VGK(W/S/B) não são compatíveis com as exteriores PUMY-P250/300YBM. / (2) O modelo MSZ-AP50VGK não é compatível com as exteriores PUMY-P250/300YBM. / (3) Modelo disponível em Março 2023. Substituirá o modelo AP (após final de stock). / (4) Após fim de stock, estes modelos serão substituídos pela MSZ-AY VGK. / NOTA: Consulte a tabela de Compatibilidades na página 15.

Unidades Interiores, Chão, Conduas, Teto e Cassete R410a

Modelos compatíveis com Série PUMY



		MFZ-KJ##VE	SLZ-M##FA	MLZ-KP##VF	SEZ-M##DA ⁽¹⁾	PEAD-M##JA ⁽¹⁾	PLA-M##EA	PCA-M##KA ⁽¹⁾	
25	Capacidade nominal frio/calor	kW		2,5 / 3,4		2,6 / 3,2		2,5 / 3,0	
	PVR	770€ (Consultar stock)		890€		890€		510€	
	Dimensões (AxLxP)	mm		600 x 750 x 215		245 x 570 x 570 ⁽³⁾		185 x 1.102 x 360 ⁽³⁾	
35	Capacidade nominal frio/calor	kW		3,5 / 4,3		3,5 / 4,0		3,5 / 4,2	
	PVR	800€ (Consultar stock)		970€		1.060€		580€	
	Dimensões (AxLxP)	mm		600 x 750 x 215		245 x 570 x 570 ⁽³⁾		185 x 1.102 x 360 ⁽³⁾	
50	Capacidade nominal frio/calor	kW		5,0 / 6,0		4,6 / 5,0		4,6 / 5,0	
	PVR	1.100€ (Consultar stock)		1.000€		1.120€		660€	
	Dimensões (AxLxP)	mm		600 x 750 x 215		245 x 570 x 570 ⁽³⁾		185 x 1.102 x 360 ⁽³⁾	
60	Capacidade nominal frio/calor	kW		5,0 / 6,0		5,1 / 6,4		5,0 / 6,0	
	PVR	1.010€		930€		950€		1.010€	
	Dimensões (AxLxP)	mm		600 x 750 x 215		245 x 570 x 570 ⁽³⁾		185 x 1.102 x 360 ⁽³⁾	
71	Capacidade nominal frio/calor	kW		5,6 / 7,4		6,1 / 7,0		6,1 / 7,0	
	PVR	1.160€		1.070€		790€		990€	
	Dimensões (AxLxP)	mm		200 x 1.190 x 700		250 x 1.100 x 732		298 x 840 x 840 ⁽⁴⁾	
100	Capacidade nominal frio/calor	kW		7,1 / 8,1		7,1 / 8,0		7,1 / 8,0	
	PVR	1.230€		1.240€		970€		1.020€	
	Dimensões (AxLxP)	mm		200 x 1.190 x 700		250 x 1.100 x 732		298 x 840 x 840 ⁽⁴⁾	
100	Capacidade nominal frio/calor	kW		10,0 / 11,2		9,4 / 11,2		9,4 / 11,2	
	PVR	1.300€		1.420€		1.510€		1.300€	
	Dimensões (AxLxP)	mm		250 x 1.400 x 732		298 x 840 x 840 ⁽⁴⁾		230 x 1.600 x 680	
Controlo sem fios incluído		SIM		SIM (incluído na grelha)		SIM (incluído na grelha)		NÃO	

NOTAS: (1) Ao preço da unidade acresce o valor do comando por cabo ou controlo remoto infra+receptor infra. / (2) Dimensões da grelha: 20 x 1200 x 424mm | (3) Dimensões da grelha: 10 x 625 x 625mm | (4) Dimensões da grelha: 40 x 950 x 950mm / NOTA: Consulte a tabela de Compatibilidades na página 15.

Comandos opcionais

DESCRIÇÃO	MODELO	COMPATIBILIDADE	PVR
Controlador remoto simplificado (por cabo)	PAC-YT52CRA	MLZ* / SLZ / PLA / SEZ / PEAD / PCA	90€
Controlador remoto Deluxe com programador semanal (por cabo)	PAR-41MAA	MLZ* / SLZ / PLA / SEZ / PEAD / PCA	135€
Controlador remoto Branco com painel táctil e Bluetooth (por cabo)	PAR-CT01MAA-SB	MLZ* / SLZ / PLA / SEZ / PEAD / PCA	190€
Controlador remoto Preto com painel táctil e Bluetooth (por cabo)	PAR-CT01MAA-PB	MLZ* / SLZ / PLA / SEZ / PEAD / PCA	220€
Controlador remoto (Infra) - utilizar com PAR-SA9CA-E	PAR-SL97A-E	SEZ / PEAD	50€
Recetor de sinal do controlo remoto	PAR-SA9CA-E	SEZ / PEAD	85€
Kit de controlo remoto (infra) e recetor de sinal	PAR-SL94B-E	PCA	140€

NOTA: * Necessita de Interface MAC-334IF-E

SÉRIE PUMY-SP112~140VKM/YKM • Monofásicas / Trifásicas R410a



MODELO			PUMY-SP112VKM	PUMY-SP125VKM	PUMY-SP140VKM	PUMY-SP112YKM	PUMY-SP125YKM	PUMY-SP140YKM
Fonte de alimentação			Monofásica			Trifásica		
Capacidade nominal	Arrefecimento	kW	12,5	14,0	15,5	12,5	14,0	15,5
	Aquecimento	kW	14,0	16,0	16,5	14,0	16,0	16,5
Coeficiente energético		EER/COP	4,03/4,42	3,65/4,10	3,30/4,10	4,03/4,42	3,65/4,10	3,30/4,10
Alimentação		Fases, V/Hz	1 Fase, 220V-240V 50Hz-60Hz			3 Fases, 380V-415V 50Hz-60Hz		
Diâm. tubagens (Liq/Gás)		mm	9,52/15,88	9,52/15,88	9,52/15,88	9,52/15,88	9,52/15,88	9,52/15,88
Dimensões (altura x largura x profundidade)		mm	981 x 1050 x 330 (+40)			981 x 1050 x 330 (+40)		
Long. máx tubagem vert /total		m	50/120	50/120	50/120	50/120	50/120	50/120
PVR			3.990€	4.290€	4.690€	3.990€	4.290€	4.690€

NOTAS: Distância máxima vertical 50m ou 40m caso a Unidade exterior esteja a uma cota inferior às unidades interiores. / Condições Nominais: Arref. 27°C BS/ 19°C BH interior, 35° BS Exterior; Aquec. 20°C BS interior, 7°C BS/6°C BH Exterior; Comp Tubagem 7,5m, altura 0m / Compressor hermético tipo scroll / Ventilador tipo axial com máximo de 30 Pa de pressão estática com proteção por interruptor térmico.

SÉRIE PUMY-P112~300VKM/YKM/YBM • Monofásicas / Trifásicas R410a



MODELO			PUMY-P112VKM	PUMY-P125VKM	PUMY-P140VKM	PUMY-P112YKM	PUMY-P125YKM	PUMY-P140YKM	PUMY-P200YKM1	PUMY-P250YBM	PUMY-P300YBM
Fonte de alimentação			Monofásica			Trifásica					
Capacidade nominal	Arrefecimento	kW	12,5	14,0	15,5	12,5	14,0	15,5	22,4	28,0	33,5
	Aquecimento	kW	14,0	16,0	16,5	14,0	16,0	16,5	25,0	31,5	37,5
Coeficiente energético		EER/COP	4,48/4,61	4,05/4,28	3,43/4,03	4,48/4,61	4,05/4,28	3,43/4,03	3,7/4,28	3,41/4,25	3,31/4,11
Alimentação		Fases, V/Hz	1 Fase, 220V-240V 50Hz-60Hz			3 Fases, 380V-415V 50Hz-60Hz					
Diâm. tubagens (Liq/Gás)		mm	9,52/15,88	9,52/15,88	9,52/15,88	9,52/15,88	9,52/15,88	9,52/15,88	9,52/19,05	9,52/22,2	12,7/25,4
Dimensões (altura x largura x profundidade)		mm	1338 x 1050 x 330 (+40)			1338 x 1050 x 330 (+40)			1662 x 1050 x 460		
Long. máx tubagem vert /total		m	50/300	50/300	50/300	50/300	50/300	50/300	50/150	50/310	50/310
PVR			4.190€	4.690€	5.190€	4.190€	4.690€	5.190€	5.290€	6.190€	7.290€

NOTAS: Distância máxima vertical 50m ou 40m caso a Unidade exterior esteja a uma cota inferior às unidades interiores. / Condições Nominais: Arref. 27°C BS/ 19°C BH interior, 35° BS Exterior; Aquec. 20°C BS interior, 7°C BS/6°C BH Exterior; Comp Tubagem 7,5m, altura 0m / Compressor hermético tipo scroll

Branch Box para interiores de Gama Doméstica, Mr.Slim e Ecodan **R410a**





MODELO		PAC-MK34BC	PAC-MK54BC	
PVR		570€	680€	
Compatibilidade	Unidades Exteriores	PUMY-P112/125/140/200V(Y)KM3, PUMY-P250/300YBM, PUMY-SP112/125/140V(Y)KM		
	Unidades Interiores ⁽¹⁾	Mural	MSZ-LN**VG(W/R/B/V), MSZ-EF**VGK(W/B/S), MSZ-AP15/20/25/35/42/50VGK, MSZ-AY25/35/42/50VGK	
		Chão	MFZ-KJ**VE	
		Cassete	MLZ-KP**VF / PLA-M**EA / SLZ-M**FA	
		Condutas	PEAD-M**JA / SEZ-M**DA	
		Teto	PCA-M**KA	
Hydrobox	EHSC-VM2D / EHST20C-VM2D			
Nº de Unidades Interiores Conectáveis		3	5	
Dimensões (Altura x Largura x Profundidade)		170 x 450 (+119) x 280 (+113)		
Diâmetro tubagens Unid. Exterior	Tubagem líquido	9,52		
	Tubagem gás	15,88		

NOTAS: É possível a ligação até 2 Branch Box com uma única PUMY, até um máximo de 8 unidades interiores, incluindo uma Ecodan Hydrobox como máximo / No modelo PUMY-P200YKM, a capacidade máxima total das unidades interiores a ligar a cada Branch Box é de 20,2kW / Para mais informação e ligação de unidades interiores, consultar o manual técnico / (1) Consultar características e preços nos capítulos da Gama Doméstica, Mr.Slim e Ecodan.

TUBO DE DISTRIBUIÇÃO PARA A PUMY LIGAR 2 CAIXAS DE DERIVAÇÃO PAC-MK

MODELO		PVR
	MSDD-50BR-E	70€

ECODAN PARA LIGAÇÃO A UNIDADES EXTERIORES CITY MULTI PUMY-P112/125/140V(Y)KM

MODELO	PVR
 EHSC-VM2D Hydrobox Split (Compatível só com as Unidades Exteriores PUMY-P112/125/140V(Y)KM)	2.900€
 EHST20C-VM2D Hydrobox Duo 200 lt (Compatível só com as Unidades Exteriores PUMY-P112/125/140V(Y)KM)	5.100€

NOTAS: Hydrobox Split e Duo podem ser ligadas às unidades exteriores PUMY-P112 / 125 / 140V(Y)KM, consultar o Dep. Comercial para informação técnica.

Exemplo de instalação

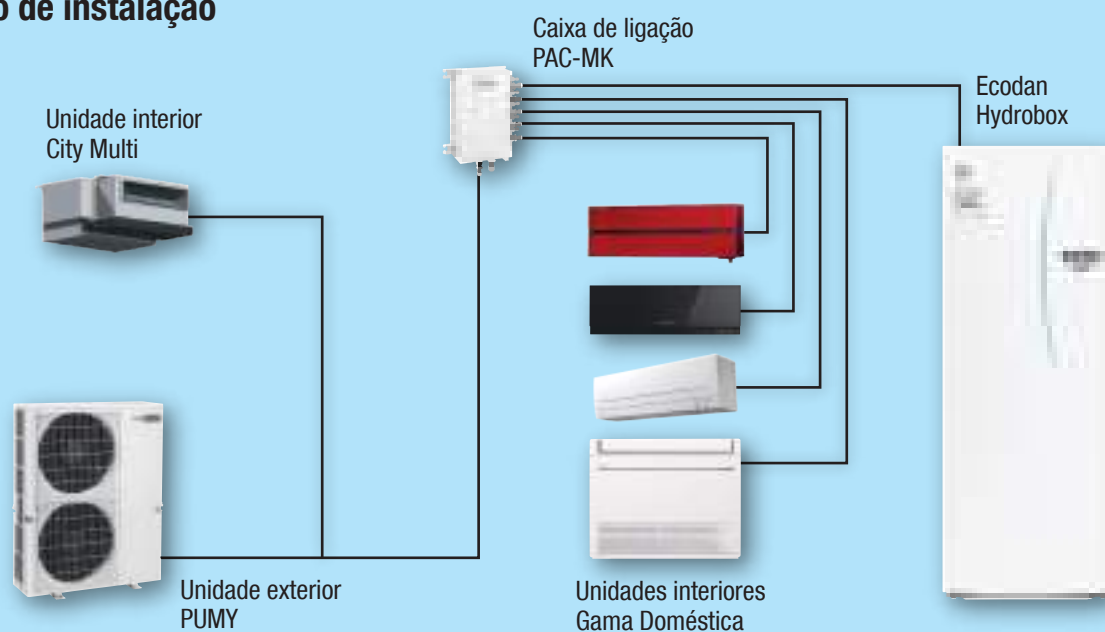



Para informação e características de unidades ECODAN, consulte a Gama Aquecimento, a partir da página 32

Tabelas de Compatibilidades

Unidades RAC	MXZ-VF									MXZ-HA			PXZ-VG		PUMY	
	R32									R32			R32		R410a	
	2F33VF	2F42VF	2F53VF	3F54VF	3F68VF	4F72VF	4F83VF	5F102VF	6F122VF	2HA40	2HA50	3HA50	4F75VG	5F85VG	PUMY-SP	PUMY-P
MSZ-LN25VG/W/R/B/V	•	•	•	•	•	•	•	•	•				•	•	•	•
MSZ-LN35VG/W/R/B/V		•	•	•	•	•	•	•	•				•	•	•	•
MSZ-LN50VG/W/R/B/V				•	•	•	•	•	•				•	•	•	•
MSZ-EF22VGK/W/B/S	•	•	•	•	•	•	•	•	•				•	•	•	•
MSZ-EF25VGK/W/B/S	•	•	•	•	•	•	•	•	•				•	•	•	•
MSZ-EF35VGK/W/B/S		•	•	•	•	•	•	•	•				•	•	•	•
MSZ-EF42VGK/W/B/S			•	•	•	•	•	•	•				•	•	•	•
MSZ-EF50VGK/W/B/S			•	•	•	•	•	•	•				•	•	•	• ⁽²⁾
MSZ-AP15VGK	•	•	•	•	•	•	•	•	•				•	•	•	•
MSZ-AP20VGK	•	•	•	•	•	•	•	•	•				•	•	•	•
MSZ-AP/AY25VGK	•	•	•	•	•	•	•	•	•				•	•	•	•
MSZ-AP/AY35VGK		•	•	•	•	•	•	•	•				•	•	•	•
MSZ-AP/AY42VGK			•	•	•	•	•	•	•				•	•	•	•
MSZ-AP/AY50VGK			•	•	•	•	•	•	•				•	•	•	• ⁽²⁾
MSZ-AP60VGK					•	•	•	•	•				•	•		
MSZ-AP71VGK						•	•	•	•				•	•		
MSZ-HR25VF										•	•	•				
MSZ-HR35VF										•	•	•				
MSZ-HR42VF											•	•				
MSZ-HR50VF												•				
MFZ-KT25VG/MFZ-KJ25VE	• KT	• KT	• KT	• KT	• KT	• KT	• KT	• KT	• KT				• KT	• KT	• KJ	• KJ
MFZ-KT35VG/MFZ-KJ35VE		• KT	• KT	• KT	• KT	• KT	• KT	• KT	• KT				• KT	• KT	• KJ	• KJ
MFZ-KT50VG/MFZ-KJ50VE				• KT	• KT	• KT	• KT	• KT	• KT				• KT	• KT	• KJ	• KJ
MLZ-KY20VG	•	•	•	•	•	•	•	•	•							
MLZ-KP25VF	•	•	•	•	•	•	•	•	•				•	•	•	•
MLZ-KP35VF		•	•	•	•	•	•	•	•				•	•	•	•
MLZ-KP50VF				•	•	•	•	•	•				•	•	•	•
SLZ-M25FA	•	•	•	•	•	•	•	•	•						•	•
SLZ-M35FA		•	•	•	•	•	•	•	•						•	•
SLZ-M50FA				•	•	•	•	•	•						•	•
SFZ-M25VA	•	•	•	•	•	•	•	•	•							
SFZ-M35VA		•	•	•	•	•	•	•	•							
SFZ-M50VA				•	•	•	•	•	•							
SFZ-M60VA					•	•	•	•	•							
SFZ-M71VA						•	•	•	•							
SEZ-M25DA	•	•	•	•	•	•	•	•	•				•	•	•	•
SEZ-M35DA		•	•	•	•	•	•	•	•				•	•	•	•
SEZ-M50DA				•	•	•	•	•	•				•	•	•	•
SEZ-M60DA					•	•	•	•	•				•	•	•	•
SEZ-M71DA						•	•	•	•				•	•	•	•
PLA-M35EA															•	•
PLA-M50EA															•	•
PLA-M60EA															•	•
PLA-M71EA															•	•
PLA-M100EA															•	•
PEAD-M50JA (consultar)				• ⁽¹⁾	• ⁽¹⁾	• ⁽¹⁾							• ⁽³⁾	• ⁽³⁾	•	•
PEAD-M60JA (consultar)													• ⁽³⁾	• ⁽³⁾	•	•
PEAD-M71JA (consultar)													• ⁽³⁾	• ⁽³⁾	•	•
PEAD-M100JA (consultar)															•	•
PCA-M50KA				•	•	•							•	•	•	•
PCA-M60KA					•	•							•	•	•	•
PCA-M71KA															•	•
PCA-M100KA															•	•

NOTAS: As unidades exteriores MXZ requerem a instalação de duas unidades interiores no mínimo. Não foram feitas para instalação 1x1 / (1) Muito importante para conectar as unidades interiores PEAD-M com unidades exteriores MXZ é necessária que a amperagem máxima das unidades interiores no total seja igual ou inferior a 3A. Para maior segurança consultar compatibilidade. / (2) Não é compatível com as exteriores PUMY-P250/300YBM / (3) Apenas é possível conectar uma PEAD nas unidades PXZ.

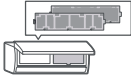





Filtros

	DESCRIÇÃO	MODELO	COMPATIBILIDADE	PVR
	Filtro purificador antivírus Plasma Quad	MAC-100FT-E	MSZ-EF / MSZ-AY / MSZ-AP / MSZ-HR / MFZ / MLZ / PKSZ / PKZ	90€
	Filtro purificador do ar com iões de prata	MAC-2390FT-E	MSZ-LN	35€
	Filtro purificador do ar com iões de prata	MAC-2370FT-E	MSZ-EF / MSZ-AP25~50 / MSZ-HJ / MSZ-HR / MFZ-KT / MLZ-KP / MSY-TP	35€
	Filtro purificador do ar com iões de prata	MAC-2360FT-E	MSZ-AP60/71	45€
	Filtro desodorizante	MAC-3010FT-E	MSZ-LN	35€

Opcionais para controlo

	DESCRIÇÃO	MODELO	COMPATIBILIDADE	PVR
	Interface para o MELCloud Wi-Fi	MAC-587IF	Interiores da Gama Doméstica e Mr.Slim	80€
	Interface M-NET	MAC-334IF-E	Interiores da Gama Doméstica e Mr.Slim	150€
	Interface MA (integração com sinais externos)	MAC-497IF-E	Interiores da Gama Doméstica e Mr.Slim	110€
	Suporte de parede para controlo remoto	MAC-1200RC-E	MSZ-HR	10€
	Suporte de parede para controlo remoto	MAC-1300RC-E	MSZ-LN VGW / MSZ-EF / MSZ-AY / MSZ-AP (Branco)	10€

Comandos opcionais

	DESCRIÇÃO	MODELO	COMPATIBILIDADE	PVR
	Controlador remoto simplificado (por cabo)	PAC-YT52CRA	MLZ* / SLZ / PLA / SEZ / PEAD / PCA	90€
	Controlador remoto Deluxe com programador semanal (por cabo)	PAR-41MAA	MLZ* / SLZ / PLA / SEZ / PEAD / PCA	135€
	Controlador remoto Branco com painel táctil e Bluetooth (por cabo)	PAR-CT01MAA-SB	MLZ* / SLZ / PLA / SEZ / PEAD / PCA	190€
	Controlador remoto Preto com painel táctil e Bluetooth (por cabo)	PAR-CT01MAA-PB	MLZ* / SLZ / PLA / SEZ / PEAD / PCA	220€
	Controlador remoto (Infra) - utilizar com PAR-SA9CA-E	PAR-SL97A-E	SEZ / PEAD	50€
	Recetor de sinal do controlo remoto	PAR-SA9CA-E	SEZ / PEAD	85€
	Kit de controlo remoto (infra) e recetor de sinal	PAR-SL94B-E	PCA	140€

NOTA: * Necessita de Interface MAC-334IF-E



Gama **Mr. SLIM**



Adaptável às suas necessidades

A Gama Comercial **Mr.SLIM** da Mitsubishi Electric, sempre na vanguarda da tecnologia, foi concebida para oferecer os sistemas de climatização mais flexíveis e avançados do mercado.

O vasto leque de unidades interiores, combinado com as diversas tecnologias das unidades exteriores, proporciona a solução mais eficaz para cobrir todas as necessidades, oferecendo as máximas prestações com os melhores níveis de eficiência energética.



Cassete 1 via

A MLZ é uma moderna unidade de cassete de 1 via, já premiada pelo seu design inovador.



Cassete 4 vias

A Mitsubishi Electric oferece a mais extensa gama de opções em modelos de cassete e com a melhor performance energética do mercado.



Consola de chão sem envolvente

A SFZ-M é uma unidade de chão de dimensão compacta, sem envolvente, ideal para a instalação em paredes falsas.



Condutas

Caracterizadas pelo seu baixo perfil, os modelos de conduta das séries PESZ / PEZ e SEZ são a solução ideal para uma instalação discreta, mesmo em pequenos espaços.



Teto

Vocacionada para espaços comerciais, a gama de modelos de teto dispõe de uma ampla variedade de capacidades e inclui um modelo em aço inox, especial para cozinhas, laboratórios e outros espaços profissionais.



Mural

Modelo caracterizado pelo seu design, adaptável à decoração de qualquer tipo de espaço comercial, de fácil instalação.



Chão Vertical

Ideal para espaços tipo "open space", caracteriza-se pelo seu elevado poder de climatização, instalação e manutenção simples.



R32

Série **Classic Inverter**



R32

Série **Power Inverter**



R32

Série **S**

	POWER INVERTER - R32									
	Modelo Exterior	PUZ-ZM VKA		PUZ-ZM VHA		PUZ-ZM V(Y)KA				
	Modelo Interior	35	50	60	71	100	125	140	200	250
Condutas	PEAD-M35JA	•			X2					
	PEAD-M50JA		•			X2		X3	X4	
	PEAD-M60JA			•			X2		X3	X4
	PEAD-M71JA				•			X2		X3
	PEAD-M100JA					•			X2	
	PEAD-M125JA						•			X2
	PEAD-M140JA							•		
	PEA-M200LA								•	
	PEA-M250LA									•
Condutas Série S	SEZ-M25DA									
	SEZ-M35DA									
	SEZ-M50DA									
	SEZ-M60DA									
	SEZ-M71DA									
Chão sem envolvente Série S	SFZ-M25VA									
	SFZ-M35VA									
	SFZ-M50VA									
	SFZ-M60VA									
	SFZ-M71VA									
Cassete 1 via	MLZ-KP25VF									
	MLZ-KP35VF									
	MLZ-KP50VF									
Cassetes	PLA-M35EA	•			X2					
	PLA-M50EA		•			X2		X3	X4	
	PLA-M60EA			•			X2		X3	X4
	PLA-M71EA				•			X2		X3
	PLA-M100EA					•			X2	
	PLA-M125EA						•			X2
	PLA-M140EA							•		
Cassetes Série S	SLZ-M25FAV									
	SLZ-M35FAV				X2					
	SLZ-M50FAV					X2		X3		
	SLZ-M60FAV						X2			
Mural	PKA-M35LAL	•			X2					
	PKA-M50LAL		•			X2		X3		
	PKA-M60KAL			•			X2		X3	
	PKA-M71KAL				•			X2		X4
	PKA-M100KAL					•			X2	
Teto Horizontal	PCA-M50KA		•			X2		X3	X4	
	PCA-M60KA			•			X2		X3	X4
	PCA-M71KA				•			X2		X3
	PCA-M100KA					•			X2	
	PCA-M125KA						•			X2
	PCA-M140KA							•		
Teto Aço Inox	PCA-M71HA				•			X2		X3
Chão Vertical	PSA-M71KA				•			X2		X3
	PSA-M100KA					•			X2	
	PSA-M125KA						•			X2
	PSA-M140KA							•		

• UNIDADES COMPATÍVEIS x2 COMBINAÇÃO MULTI TWIN x3 COMBINAÇÃO MULTI TRIPLE x4 COMBINAÇÃO QUADRUPLE □ NÃO COMPATÍVEL

CLASSIC INVERTER - R32											
SUZ-M VA					PUZ-M V(Y)KA					Modelo Exterior	
25	35	50	60	71	100	125	140	200	250	Modelo Interior	
	•									PEAD-M35JA	Condutas
		•			X2		X3	X4		PEAD-M50JA	
			•			X2		X3	X4	PEAD-M60JA	
				•			X2		X3	PEAD-M71JA	
					•			X2		PEAD-M100JA	
						•			X2	PEAD-M125JA	
							•			PEAD-M140JA	
								•		PEA-M200LA	
									•	PEA-M250LA	
•										SEZ-M25DA	Condutas Série S
	•									SEZ-M35DA	
		•								SEZ-M50DA	
			•							SEZ-M60DA	
				•						SEZ-M71DA	
•										SFZ-M25VA	Chão sem envolvente Série S
	•									SFZ-M35VA	
		•								SFZ-M50VA	
			•							SFZ-M60VA	
				•						SFZ-M71VA	
•										MLZ-KP25VF	Cassete 1 via
	•									MLZ-KP35VF	
		•								MLZ-KP50VF	
	•									PLA-M35EA	Cassetes
		•			X2		X3	X4		PLA-M50EA	
			•			X2		X3	X4	PLA-M60EA	
				•			X2		X3	PLA-M71EA	
					•			X2		PLA-M100EA	
						•			X2	PLA-M125EA	
							•			PLA-M140EA	
•										SLZ-M25FAV	Cassetes Série S
	•									SLZ-M35FAV	
		•								SLZ-M50FAV	
			•							SLZ-M60FAV	
										PKA-M35LAL	
					X2		X3	X4		PKA-M50LAL	Mural
						X2		X3	X4	PKA-M60KAL	
							X2		X3	PKA-M71KAL	
					•			X2		PKA-M100KAL	
		•			X2		X3	X4		PCA-M50KA	Teto Horizontal
			•			X2		X3	X4	PCA-M60KA	
				•			X2		X3	PCA-M71KA	
					•			X2		PCA-M100KA	
						•			X2	PCA-M125KA	
							•			PCA-M140KA	
										PCA-M71HA	Teto Aço Inox
				•			X2		X3	PSA-M71KA	Chão Vertical
					•			X2		PSA-M100KA	
						•			X2	PSA-M125KA	
							•			PSA-M140KA	

SÉRIE M • MLZ, Split Cassete 1 via R32



MODELO			MLZ-KY20VG	MLZ-KP25VF	MLZ-KP35VF	MLZ-KP50VF
PVR (Monofásico)			Consultar página 8	1.680€	1.930€	2.360€
Unidade interior			MLZ-KY20VG	MLZ-KP25VF	MLZ-KP35VF	MLZ-KP50VF
Unidade exterior			só para ligação a MXZ	SUZ-M25VA	SUZ-M35VA	SUZ-M50VA
Capacidade	Frio Nominal (Min-Máx)	kW	2,0	2,5 (1,4-3,2)	3,5 (0,8-3,9)	5,0 (1,7-5,6)
	Calor Nominal (Min-Máx)	kW	2,2	3,2 (1,4-4,2)	4,1 (1,1-4,9)	6,0 (1,7-7,2)
Coeficiente energético	SEER*1		consultar especificações nas MXZ	6,2 (A++)	7,0 (A++)	6,7 (A++)
	SCOP*1		consultar especificações nas MXZ	4,4 (A+)	4,6 (A++)	4,3 (A+)
Unidade Interior	Dimensões (altura x largura x profundidade)	mm	194 x 842 x 301 (Grelha: 34 x 915 x 370)	185 x 1102 x 360 (Grelha: 24 x 1200 x 424)	185 x 1102 x 360 (Grelha: 24 x 1200 x 424)	185 x 1102 x 360 (Grelha: 24 x 1200 x 424)
Unidade Exterior	Dimensões (altura x largura x profundidade)	mm	consultar especificações nas MXZ	550 x 800 x 285	550 x 800 x 285	714 x 800 x 285
Tensão/Fases - Intensidade Máxima		V/F - A	230/1 - 7,2	230/1 - 7,2	230/1 - 8,9	230/1 - 13,9
Diâm. tubagens líquido/gás		mm (")	6,35 (1/4") / 9,52 (3/8")	6,35 (1/4") / 9,52 (3/8")	6,35 (1/4") / 9,52 (3/8")	6,35 (1/4") / 12,7 (1/2")
Distância máx. tubagem altura/comprimento		m	consultar especificações nas MXZ	12 / 20	12 / 20	30 / 30
INCLUIDO: Controlo remoto infra PAR-SL100A-E						
OPCIONAL: Comando PAR-41MAA (135€) / PAR-CT01MAA-SB (190€) / PAC-YT52CRA (90€)						

SÉRIE S • SLZ, Split Cassete 4 vias 60x60 R32



MODELO			SLZ-M25FA	SLZ-M35FA	SLZ-M50FA	SLZ-M60FA
PVR (Monofásico)			1.680€	1.840€	2.240€	2.530€
Unidade interior			SLZ-M25FA	SLZ-M35FA	SLZ-M50FA	SLZ-M60FA
Unidade exterior			SUZ-M25VA	SUZ-M35VA	SUZ-M50VA	SUZ-M60VA
Capacidade	Frio Nominal (Min-Máx)	kW	2,5 (1,4-3,2)	3,5 (0,7-3,9)	4,6 (1,0-5,2)	5,7 (1,5-6,3)
	Calor Nominal (Min-Máx)	kW	3,2 (1,3-4,2)	4,0 (1,0-5,0)	5,0 (1,3-5,5)	6,4 (1,6-7,3)
Coeficiente energético	SEER*1		6,3 (A++)	6,7 (A++)	6,3 (A++)	6,2 (A++)
	SCOP*1		4,3 (A+)	4,3 (A+)	4,2 (A+)	4,1 (A+)
Unidade Interior	Dimensões (altura x largura x profundidade)	mm	245 x 570 x 570 (Grelha: 10 x 625 x 625)	245 x 570 x 570 (Grelha: 10 x 625 x 625)	245 x 570 x 570 (Grelha: 10 x 625 x 625)	245 x 570 x 570 (Grelha: 10 x 625 x 625)
Unidade Exterior	Dimensões (altura x largura x profundidade)	mm	550 x 800 x 285	550 x 800 x 285	714 x 800 x 285	880 x 840 x 330
Tensão/Fases - Intensidade Máxima		V/F - A	230/1 - 7,0	230/1 - 8,7	230/1 - 13,7	230/1 - 15,1
Diâm. tubagens líquido/gás		mm (")	6,35 (1/4") / 9,52 (3/8")	6,35 (1/4") / 9,52 (3/8")	6,35 (1/4") / 12,7 (1/2")	6,35 (1/4") / 15,88 (5/8")
Distância máx. tubagem altura/comprimento		m	12 / 20	12 / 20	30 / 30	30 / 30
INCLUIDO: Controlo remoto infra PAR-SL100A-E						
OPCIONAL: Comando PAR-41MAA (135€) / PAR-CT01MAA-SB (190€) / PAC-YT52CRA (90€)						

NOTAS: Fugas de refrigerante contribuem para as alterações climáticas. Um refrigerante com menor potencial de aquecimento (GWP) contribuirá menos para o aquecimento global que um refrigerante com GWP mais elevado, caso ocorra uma fuga para a atmosfera. Esta aplicação contém um fluido refrigerante com um GWP igual a 675. Isto significa que se 1kg deste refrigerante se dispersar na atmosfera, o impacto no aquecimento global seria 675 vezes superior a 1kg de CO₂, durante um período de 100 anos. Não tente nunca interferir com o circuito do refrigerante ou desmontar o produto sozinho, peça sempre a um profissional. O GWP do R32 é 675 nos termos do 4º Relatório de Avaliação do IPCC. / *1 SEER, SCOP e outras descrições relacionadas são baseadas no REGULAMENTO DELEGADO DA COMISSÃO (EU) Nº626/2011. As condições de temperatura para o cálculo do SCOP baseiam-se em valores de "estação média".



Classic Inverter • PLSZ, Split Cassete 4 vias R32



3D i-see Sensor
Opcional
EasyClean
Opcional

MELCloud[®]
MITSUBISHI ELECTRIC
Opcional

Tecnologia REPLACE

Mr.SLIM™

MODELO		PLSZ-M35EA	PLSZ-M50EA	PLSZ-M60EA	PLSZ-M71EA	PLSZ-M100EA	PLSZ-M125EA	PLSZ-M140EA
PVR (Monofásico)		1.820€	2.250€	2.550	2.690€	3.450€	3.930€	4.890€
PVR (Trifásico)		-	-	-	-	3.490€	4.000€	4.970€
Unidade interior		PLA-M35EA	PLA-M50EA	PLA-M60EA	PLA-M71EA	PLA-M100EA	PLA-M125EA	PLA-M140EA
Unidade exterior (VA/VKA - Monofásica; YKA - Trifásica)		SUZ-M35VA	SUZ-M50VA	SUZ-M60VA	SUZ-M71VA	PUZ-M100VKA/YKA	PUZ-M125VKA/YKA	PUZ-M140VKA/YKA
Capacidade	Frio Nominal (Min-Máx)	kW 3,6 (0,8-3,9)	5,5 (1,2-5,6)	6,1 (1,6-6,3)	7,1 (2,2-8,1)	9,5 (4,0-10,6)	12,1 (5,8-13,0)	13,4 (5,8-14,1)
	Calor Nominal (Min-Máx)	kW 4,1 (1,0-5,0)	6,0 (1,5-7,2)	7,0 (1,6-8,0)	8,0 (2,0-10,2)	11,2 (2,8-12,5)	13,5 (4,1-15,0)	15,0 (4,2-15,8)
Coeficiente energético	SEER*1	7,4 (A++)	6,7 (A++)	6,6 (A++)	7,5 (A++)	7,0 (A++)	-	-
	SCOP*1	4,7 (A+)	4,1 (A+)	4,4 (A+)	4,5 (A+)	4,6 (A++)	-	-
Unidade Interior	Dimensões (altura x largura x profundidade)	mm	258 x 840 x 840 (Grelha: 40 x 950 x 950)			298 x 840 x 840 (Grelha: 40 x 950 x 950)		
Unidade Exterior	Dimensões (altura x largura x profundidade)	mm	550 x 800 x 285	714 x 800 x 285	880 x 840 x 330	880 x 840 x 330	981 x 1050 x 330 (+40)	
Tensão/Fases - Intensidade Máxima		V/F - A	230/1 - 8,7	230/1 - 13,7	230/1 - 15,0	230/1 - 15,1	230/1 - 20,5 400/3 - 12	230/1 - 27,2 400/3 - 12,2 230/1 - 30,7 400/3 - 12,2
Diâm. tubagens líquido/gás		mm (")	6,35 (1/4") / 9,52 (3/8")	6,35 (1/4") / 12,7 (1/2")	6,35 (1/4") / 15,88 (5/8")		9,52 (3/8") / 15,88 (5/8")	
Distância máx. tubagem altura/comprimento		m	12 / 20	30 / 30	30 / 30	30 / 30	30 / 55	30 / 65 30 / 65
INCLUIDO: Controlo remoto infra PAR-SL100A-E								
OPCIONAL: Comando PAR-41MAA (135€) / PAR-CT01MAA-SB (190€) / PAC-YT52CRA (890€)								

Power Inverter • PLZ, Split Cassete 4 vias R32



3D i-see Sensor
Opcional
EasyClean
Opcional

MELCloud[®]
MITSUBISHI ELECTRIC
Opcional

Tecnologia REPLACE

MODELO		PLZ-ZM35EA	PLZ-ZM50EA	PLZ-ZM60EA	PLZ-ZM71EA	PLZ-ZM100EA	PLZ-ZM125EA	PLZ-ZM140EA
PVR (Monofásico)		2.900€	3.000€	3.300€	3.680€	4.470€	4.880€	5.780€
PVR (Trifásico)		-	-	-	-	4.680€	5.200€	5.850€
Unidade interior		PLA-M35EA	PLA-M50EA	PLA-M60EA	PLA-M71EA	PLA-M100EA	PLA-M125EA	PLA-M140EA
Unidade exterior (VHA/VKA - Monofásica; YKA - Trifásica)		PUZ-ZM35VKA	PUZ-ZM50VKA	PUZ-ZM60VHA	PUZ-ZM71VHA	PUZ-ZM100VKA/YKA	PUZ-ZM125VKA/YKA	PUZ-ZM140VKA/YKA
Capacidade	Frio Nominal (Min-Máx)	kW 3,6 (1,6-4,5)	5,0 (2,3-5,6)	6,1 (2,7-6,5)	7,1 (3,3-8,1)	9,5 (4,9-11,4)	12,5 (5,5-14,0)	13,4 (6,2-15,0)
	Calor Nominal (Min-Máx)	kW 4,1 (1,6-5,2)	6,0 (2,5-7,3)	7,0 (2,8-8,2)	8,0 (3,5-10,2)	11,2 (4,5-14,0)	14,0 (5,0-16,0)	16,0 (5,7-18,0)
Coeficiente energético	SEER*1	7,3 (A++)	7,4 (A++)	7,1 (A++)	7,4 (A++)	7,6 (A++)	7,4 (A++)	-
	SCOP*1	4,3 (A+)	4,4 (A+)	4,3 (A+)	4,6 (A++)	4,3 (A+)	-	-
Unidade Interior	Dimensões (altura x largura x profundidade)	mm	258 x 840 x 840 (Grelha: 40 x 950 x 950)			298 x 840 x 840 (Grelha: 40 x 950 x 950)		
Unidade Exterior	Dimensões (altura x largura x profundidade)	mm	630 x 809 x 300	630 x 809 x 300	943 x 950 x 330(+25)	943 x 950 x 330(+25)	1.338 x 1050 x 330(+40)	1.338 x 1050 x 330(+40) 1.338 x 1050 x 330(+40)
Tensão/Fases - Intensidade Máxima		V/F - A	230/1 - 13,2	230/1 - 13,2	230/1 - 19,2	230/1 - 19,3	230/1 - 27 400/3 - 8,5 230/1 - 27,2 400/3 - 10,2 230/1 - 28,7 400/3 - 13,7	230/1 - 28,7 400/3 - 13,7
Diâm. tubagens líquido/gás		mm (")	6,35 (1/4") / 12,7 (1/2")	6,35 (1/4") / 12,7 (1/2")	9,52 (3/8") / 15,88 (5/8")	9,52 (3/8") / 15,88 (5/8")	9,52 (3/8") / 15,88 (5/8")	9,52 (3/8") / 15,88 (5/8") 9,52 (3/8") / 15,88 (5/8")
Distância máx. tubagem altura/comprimento		m	30 / 50	30 / 50	30 / 55	30 / 55	30 / 100	30 / 100 30 / 100
INCLUIDO: Controlo remoto infra PAR-SL100A-E								
OPCIONAL: Comando PAR-41MAA (135€) / PAR-CT01MAA-SB (190€) / PAC-YT52CRA (90€)								

NOTAS: Fugas de refrigerante contribuem para as alterações climáticas. Um refrigerante com menor potencial de aquecimento (GWP) contribuirá menos para o aquecimento global que um refrigerante com GWP mais elevado, caso ocorra uma fuga para a atmosfera. Esta aplicação contém um fluido refrigerante com um GWP igual a 675. Isto significa que se 1kg deste refrigerante se dispersar na atmosfera, o impacto no aquecimento global seria 675 vezes superior a 1kg de CO2, durante um período de 100 anos. Não tente nunca interferir com o circuito do refrigerante ou desmontar o produto sozinho, peça sempre a um profissional. O GWP do R32 é 675 nos termos do 4º Relatório de Avaliação do IPCC. / *1 SEER, SCOP e outras descrições relacionadas são baseadas no REGULAMENTO DELEGADO DA COMISSÃO (EU) Nº626/2011. As condições de temperatura para o cálculo do SCOP baseiam-se em valores de "estação média".



SÉRIE S • SFZ, Split Consola de chão sem envolvente R32



Disponível em Junho



MODELO			NOVO	NOVO	NOVO	NOVO	NOVO
			SFZ-M25VA	SFZ-M35VA	SFZ-M50VA	SFZ-M60VA	SFZ-M71VA
PVR (Monofásico)			1.490€	1.720€	2.190€	2.460€	2.580€
Unidade interior			SFZ-M25VA	SFZ-M35VA	SFZ-M50VA	SFZ-M60VA	SFZ-M71VA
Unidade exterior			SUZ-M25VA	SUZ-M35VA	SUZ-M50VA	SUZ-M60VA	SUZ-M71VA
Capacidade	Frio Nominal (Min-Máx)	kW	2,5 (1,5-3,2)	3,5 (0,7-3,9)	5,0 (1,1-5,6)	6,1 (1,6-6,3)	7,1 (1,9-8,1)
	Calor Nominal (Min-Máx)	kW	3,2 (1,2-4,2)	4,1 (1,0-5,0)	6,0 (1,5-7,2)	7,0 (1,6-8,0)	8,0 (2,0-10,2)
Coeficiente energético	SEER*1		6,1 (A++)	6,1 (A++)	6,1 (A++)	6,1 (A++)	6,1 (A++)
	SCOP*1		4,0 (A+)	4,1 (A+)	4,1 (A+)	4,2 (A+)	4,0 (A+)
Unidade Interior	Dimensões (altura x largura x profundidade)	mm	615(690) x 700 x 200	615(690) x 900 x 200	615(690) x 900 x 200	615(690) x 1100 x 200	615(690) x 1100 x 200
Caudal de Ar	Min-Med-Max (arrefecimento / aquecimento)	m³/h	330/420/540	420/540/660	600/750/900	720/900/1080	720/960/1200
Pressão estática		Pa	0/25/40/60	0/25/40/60	0/25/40/60	0/25/40/60	0/25/40/60
Unidade Exterior	Dimensões (altura x largura x profundidade)	mm	550 x 800 x 285	550 x 800 x 285	714 x 800 x 285	880 x 840 x 330	880 x 840 x 330
Tensão/Fases - Intensidade Máxima	V/F - A		230/1 - 7,24	230/1 - 8,94	230/1 - 14,19	230/1 - 15,44	230/1 - 15,56
Diâm. tubagens líquido/gás	mm (")		6,35 (1/4") / 9,52 (3/8")	6,35 (1/4") / 9,52 (3/8")	6,35 (1/4") / 12,7 (1/2")	6,35 (1/4") / 15,88 (5/8")	9,52 (3/8") / 15,88 (5/8")
Distância máx. tubagem altura/comprimento	m		12/20	12/20	30/30	30/30	30/30
OPCIONAL: Comandos por cabo PAR-41MAA (135€) / PAR-CT01MAA-SB (190€) / PAC-YT52CRA (90€) / Controlo remoto infra PAR-SL97A-E (50€) + Recetor infra PAR-SA9CA-E (85€)							

SÉRIE S • SEZ, Split Condutas R32



MODELO			SEZ-M25DA	SEZ-M35DA	SEZ-M50DA	SEZ-M60DA	SEZ-M71DA
PVR (Monofásico)			1.300€	1.450€	1.900€	2.180€	2.430€
Unidade interior			SEZ-M25DA	SEZ-M35DA	SEZ-M50DA	SEZ-M60DA	SEZ-M71DA
Unidade exterior			SUZ-M25VA	SUZ-M35VA	SUZ-M50VA	SUZ-M60VA	SUZ-M71VA
Capacidade	Frio Nominal (Min-Máx)	kW	2,5 (1,4-3,2)	3,5 (0,7-3,9)	5,0 (1,1-5,6)	6,1 (1,6-6,3)	7,1 (2,2-8,1)
	Calor Nominal (Min-Máx)	kW	2,9 (1,3-4,2)	4,2 (1,1-5,0)	6,0 (1,5-7,2)	7,4 (1,6-8,0)	8,0 (2,0-10,2)
Coeficiente energético	SEER*1		6,0 (A+)	6,0 (A+)	6,0 (A+)	5,5 (A)	5,5 (A)
	SCOP*1		4,0 (A+)	4,1 (A+)	4,0 (A+)	4,2 (A+)	3,9 (A)
Unidade Interior	Dimensões (altura x largura x profundidade)	mm	200 x 790 x 700	200 x 990 x 700	200 x 990 x 700	200 x 1190 x 700	200 x 1190 x 700
Caudal de Ar	Min-Med-Max (arrefecimento / aquecimento)	m³/h	330-420-540	420-540-660	600-750-900	720-900-1080	720-960-1200
Pressão estática		Pa	5/25/35/50	5/25/35/50	5/25/35/50	5/25/35/50	5/25/35/50
Unidade Exterior	Dimensões (altura x largura x profundidade)	mm	550 x 800 x 285	550 x 800 x 285	714 x 800 x 285	880 x 840 x 330	880 x 840 x 330
Tensão/Fases - Intensidade Máxima	V/F - A		230/1 - 7,2	230/1 - 9,0	230/1 - 14,2	230/1 - 15,5	230/1 - 15,7
Diâm. tubagens líquido/gás	mm (")		6,35 (1/4") / 9,52 (3/8")	6,35 (1/4") / 9,52 (3/8")	6,35 (1/4") / 12,7 (1/2")	6,35 (1/4") / 15,88 (5/8")	9,52 (3/8") / 15,88 (5/8")
Distância máx. tubagem altura/comprimento	m		12/20	12/20	30/30	30/30	30/30
OPCIONAL: Comandos por cabo PAR-41MAA (135€) / PAR-CT01MAA-SB (190€) / PAC-YT52CRA (90€) / Controlo remoto infra PAR-SL97A-E (50€) + Recetor infra PAR-SA9CA-E (85€)							

Classic Inverter • PESZ, Split Condutas R32



MODELO			PESZ-M35JA	PESZ-M50JA	PESZ-M60JA	PESZ-M71JA	PESZ-M100JA	PESZ-M125JA	PESZ-M140JA	
PVR (Monofásico)			1.770€	2.190€	2.380€	2.480€	3.330€	3.730€	4.250€	
PVR (Trifásico)			-	-	-	-	3.370€	3.800€	4.330€	
Unidade interior			PEAD-M35JA	PEAD-M50JA	PEAD-M60JA	PEAD-M71JA	PEAD-M100JA	PEAD-M125JA	PEAD-M140JA	
Unidade exterior (VA/VKA - Monofásica; YKA - Trifásica)			SUZ-M35VA	SUZ-M50VA	SUZ-M60VA	SUZ-M71VA	PUZ-M100VKA/YKA	PUZ-M125VKA/YKA	PUZ-M140VKA/YKA	
Capacidade	Frio Nominal (Min-Máx)	kW	3,6 (0,8-3,9)	5,0 (1,7-5,6)	6,1 (1,6-6,3)	7,1 (2,2-8,1)	9,5 (4,0-10,6)	12,1 (6,0-13,0)	13,4 (6,1-14,1)	
	Calor Nominal (Min-Máx)	kW	4,1 (1,1-5,0)	6,0 (1,5-7,2)	7,0 (1,6-8,0)	8,0 (2,0-10,2)	11,2 (2,8-12,5)	13,5 (4,1-15,0)	15,0 (4,2-15,8)	
Coeficiente energético	SEER*1		6,3 (A++)	6,3 (A++)	6,1 (A++)	6,2 (A++)	6,1 (A++)	5,3 (A)	5,2 (A)	
	SCOP*1		4,1 (A+)	4,2 (A+)	4,1 (A+)	4,1 (A+)	4,1 (A+)	3,8 (A)	3,8 (A)	
Unidade Interior	Dimensões (altura x largura x profundidade)	mm	250 x 900 x 732	250 x 900 x 732	250 x 1.100 x 732	250 x 1.100 x 732	250 x 1.400 x 732	250 x 1.400 x 732	250 x 1.600 x 732	
Caudal de Ar	Min-Med-Max (arrefecimento / aquecimento)	m³/h	600-720-840	720-870-1020	870-1080-1260	870-1080-1380	1380-1680-1920	1680-2040-2220	1770-2130-2400	
Pressão estática		Pa	35/50/70/100/150	35/50/70/100/150	40/50/70/100/150	40/50/70/100/150	40/50/70/100/150	40/50/70/100/150	40/50/70/100/150	
Unidade Exterior	Dimensões (altura x largura x profundidade)	mm	550 x 800 x 285	714 x 800 x 258	880 x 840 x 330	880 x 840 x 330	981 x 1.050 x 330 (+40)			
Tensão/Fases - Intensidade Máxima	V/F - A		230/1 - 9,6	230/1 - 14,9	230/1 - 16,4	230/1 - 16,8	230/1 - 22,7	400/3 - 14,2	230/1 - 29,3	400/3 - 14,3
Diâm. tubagens líquido/gás	mm (")		6,35 (1/4") / 9,52 (3/8")	6,35 (1/4") / 12,7 (1/2")	6,35 (1/4") / 15,88 (5/8")	9,52 (3/8") / 15,88 (5/8")	9,52 (3/8") / 15,88 (5/8")	9,52 (3/8") / 15,88 (5/8")	9,52 (3/8") / 15,88 (5/8")	
Distância máx. tubagem altura/comprimento	m		12 / 20	30 / 30	30 / 30	30 / 30	30 / 55	30 / 65	30 / 65	
OPCIONAL: Comandos por cabo PAR-41MAA (135€) / PAR-CT01MAA-SB (190€) / PAC-YT52CRA (90€) / Controlo remoto infra PAR-SL97A-E (50€) + Recetor infra PAR-SA9CA-E (85€)										

NOTAS: Fugas de refrigerante contribuem para as alterações climáticas. Um refrigerante com menor potencial de aquecimento (GWP) contribuirá menos para o aquecimento global que um refrigerante com GWP mais elevado, caso ocorra uma fuga para a atmosfera. Esta aplicação contém um fluido refrigerante com um GWP igual a 675. Isto significa que se 1kg deste refrigerante se dispersar na atmosfera, o impacto no aquecimento global seria 675 vezes superior a 1kg de CO2, durante um período de 100 anos. Não tente nunca interferir com o circuito do refrigerante ou desmontar o produto sozinho, peça sempre a um profissional. O GWP do R32 é 675 nos termos do 4º Relatório de Avaliação do IPCC. *1 SEER, SCOP e outras descrições relacionadas são baseadas no REGULAMENTO DELEGADO DA COMISSÃO (EU) Nº626/2011. As condições de temperatura para o cálculo do SCOP baseiam-se em valores de "estação média".

Power Inverter • PEZ, Split Condutas R32



MODELO		PEZ-ZM35JA	PEZ-ZM50JA	PEZ-ZM60JA	PEZ-ZM71JA	PEZ-ZM100JA	PEZ-ZM125JA	PEZ-ZM140JA
PVR (Monofásico)		2.850€	2.940€	3.130€	3.470€	4.350€	4.680€	5.140€
PVR (Trifásico)		-	-	-	-	4.560€	5.000€	5.210€
Unidade interior		PEAD-M35JA	PEAD-M50JA	PEAD-M60JA	PEAD-M71JA	PEAD-M100JA	PEAD-M125JA	PEAD-M140JA
Unidade exterior (VHA/VKA - Monofásica; YKA - Trifásica)		PUZ-ZM35VKA	PUZ-ZM50VKA	PUZ-ZM60VHA	PUZ-ZM71VHA	PUZ-ZM100V(Y)KA	PUZ-ZM125V(Y)KA	PUZ-ZM140V(Y)KA
Capacidade	Frio Nominal (Min-Máx)	kW 3,6 (1,6-4,5)	5,0 (2,3-5,6)	6,1 (2,7-6,7)	7,1 (3,3-8,1)	9,5 (4,9-11,4)	12,5 (5,5-14,0)	13,4 (6,2-15,3)
	Calor Nominal (Min-Máx)	kW 4,1 (1,6-5,2)	6,0 (2,5-7,3)	7,0 (2,8-8,2)	8,0 (3,5-10,2)	11,2 (4,5-14,0)	14,0 (5,0-16,0)	16,0 (5,7-18,0)
Coeficiente energético	SEER*1	6,3 (A++)	6,4 (A++)	6,2 (A++)	6,3 (A++)	6,6 (A++) / 6,5 (A++)	6,2 (A++) / 6,1 (A++)	6,2 (A++) / 6,1 (A++)
	SCOP*1	4,1 (A+)	4,4 (A+)	4,2 (A+)	4,3 (A+)	4,4 (A+)	4,1 (A+)	4,1 (A+)
Unidade Interior	Dimensões (altura x largura x profundidade)	mm 250 x 900 x 732	250 x 900 x 732	250 x 1.100 x 732	250 x 1.100 x 732	250 x 1.400 x 732	250 x 1.400 x 732	250 x 1.600 x 732
Caudal de Ar	Min-Med-Max (arrefecimento / aquecimento)	m³/h 600-720-840/	720-870-1020	870-1080-1260	870-1080-1380	1380-1680-1920	1680-2040-2220	1770-2130-2400
Pressão estática		Pa 35/50/70/100/150	35/50/70/100/150	40/50/70/100/150	40/50/70/100/150	40/50/70/100/150	40/50/70/100/150	40/50/70/100/150
Unidade Exterior	Dimensões (altura x largura x profundidade)	mm 630 x 809 x 300	630 x 809 x 300	943 x 950 x 330(+30)	943 x 950 x 330(+30)	1.338 x 1.050 x 330(+40)	1.338 x 1.050 x 330(+40)	1.338 x 1.050 x 330(+40)
Tensão/Fases - Intensidade Máxima		V/F - A 230/1 - 14,1	230/1 - 14,4	230/1 - 20,6	230/1 - 21	230/1 - 29,2 400/30-10,7	230/1 - 29,3 400/3 - 12,3	230/1 - 30,8 400/3 - 15,8
Diâm. tubagens líquido/gás		mm (") 6,35 (1/4") / 12,7 (1/2")	6,35 (1/4") / 12,7 (1/2")	9,52 (3/8") / 15,88 (5/8")	9,52 (3/8") / 15,88 (5/8")	9,52 (3/8") / 15,88 (5/8")	9,52 (3/8") / 15,88 (5/8")	9,52 (3/8") / 15,88 (5/8")
Distância máx. tubagem altura/comprimento		m 30 / 50	30 / 50	30 / 55	30 / 55	30 / 100	30 / 100	30 / 100
OPCIONAL: Comandos por cabo PAR-41MAA (135€) / PAR-CT01MAA-SB (190€) / PAC-YT52GRA (90€) / Controle remoto infra PAR-SL97A-E (50€) + Recetor infra PAR-SA9CA-E (85€)								

NOTAS: Fugas de refrigerante contribuem para as alterações climáticas. Um refrigerante com menor potencial de aquecimento (GWP) contribuirá menos para o aquecimento global que um refrigerante com GWP mais elevado, caso ocorra uma fuga para a atmosfera. Esta aplicação contém um fluido refrigerante com um GWP igual a 675. Isto significa que se 1kg deste refrigerante se dispersar na atmosfera, o impacto no aquecimento global seria 675 vezes superior a 1kg de CO2, durante um período de 100 anos. Não tente nunca interferir com o circuito do refrigerante ou desmontar o produto sozinho, peça sempre a um profissional. O GWP do R32 é 675 nos termos do 4º Relatório de Avaliação do IPCC. / *1 SEER, SCOP e outras descrições relacionadas são baseadas no REGULAMENTO DELEGADO DA COMISSÃO (EU) Nº626/2011. As condições de temperatura para o cálculo do SCOP baseiam-se em valores de "estação média".

Classic Inverter • PESZ | Power Inverter • PEZ, Split Condutas R32



MODELO		PESZ-M200LA	PESZ-M250LA	PEZ-ZM200LA	PEZ-ZM250LA
PVR (Trifásico)		7.410€	8.550€	8.480€	9.840€
Unidade interior		PEA-M200LA	PEA-M250LA	PEA-M200LA	PEA-M250LA
Unidade exterior		PUZ-M200YKA	PUZ-M250YKA	PUZ-ZM200YKA	PUZ-ZM250YKA
Capacidade	Frio Nominal (Min-Máx)	kW 19,0 (9,2-22,4)	22,0 (9,9-27,0)	19,0 (9,2-22,4)	22,0 (9,9-27,0)
	Calor Nominal (Min-Máx)	kW 22,4 (6,8-25)	27,0 (7,3-31)	22,4 (7,1-25)	27,0 (7,3-31)
Coeficiente energético	EER	3,30 (A)	3,05 (B)	3,12 (B)	3,00 (C)
	COP	3,50 (B)	3,40 (C)	3,40 (C)	3,30 (C)
Unidade Interior	Dimensões (altura x largura x profundidade)	mm 470 x 1.370 x 1.120	470 x 1.370 x 1.120	470 x 1.370 x 1.120	470 x 1.370 x 1.120
Caudal de Ar	Min-Med-Max (arrefecimento / aquecimento)	m³/h 2520-3060-3600 (60Pa-150Pa) 2520-3060-3300 (200Pa)	3000-3660-4320 (60Pa-100Pa) 2700-3300-3900 (150Pa) 2700-3000-3300 (200Pa)	2520-3060-3600 (60Pa-150Pa) 2520-3060-3300 (200Pa)	3000-3660-4320 (60Pa-100Pa) 2700-3300-3900 (150Pa) 2700-3000-3300 (200Pa)
Pressão estática		Pa 75/100/150/200	75/100/150/200	75/100/150/200	75/100/150/200
Unidade Exterior	Dimensões (altura x largura x profundidade)	mm 1.338 x 1.050 x 330 (+40)	1.338 x 1.050 x 330 (+40)	1.338 x 1.050 x 330 (+40)	1.338 x 1.050 x 330 (+40)
Tensão/Fases - Intensidade Máxima		V/F - A 400/3 - 23,3	400/3 - 26,5	400/3 - 23,3	400/3 - 26,5
Diâm. tubagens líquido/gás		mm (") 9,52" (3/8") / 25,4 (1")	12,7" (1/2") / 25,4 (1")	9,52 (3/8") / 25,4 (1")	12,7" (1/2") / 25,4 (1")
Distância máx. tubagem altura/comprimento		m 30 / 70	30 / 70	30 / 100	30 / 100
OPCIONAL: Comando PAR-41MAA (135€)					

NOTAS: Comp. de tubagens utilizada para cálculo de capacidade em condições nominais: 5m. I Controle de condensação incluído em todas as unidades. I Rendimento aprox. incluindo descongelação em aquec. segundo Tº ext: -20°C=56%, -15°C=59%, -10°C=63%, -5°C=66%, 0°C=74%, 5°C=97%, 10°C=110%, 15°C=122%. / Fugas de refrigerante contribuem para as alterações climáticas. Um refrigerante com menor potencial de aquecimento (GWP) contribuirá menos para o aquecimento global que um refrigerante com GWP mais elevado, caso ocorra uma fuga para a atmosfera. Esta aplicação contém um fluido refrigerante com um GWP igual a 675. Isto significa que se 1kg deste refrigerante se dispersar na atmosfera, o impacto no aquecimento global seria 675 vezes superior a 1kg de CO2, durante um período de 100 anos. Não tente nunca interferir com o circuito do refrigerante ou desmontar o produto sozinho, peça sempre a um profissional. O GWP do R32 é 675 nos termos do 4º Relatório de Avaliação do IPCC. / *1 SEER, SCOP e outras descrições relacionadas são baseadas no REGULAMENTO DELEGADO DA COMISSÃO (EU) Nº626/2011. As condições de temperatura para o cálculo do SCOP baseiam-se em valores de "estação média".



Classic Inverter • PKSZ, Split Mural **R32**



MODELO		PKSZ-M100KAL	
PVR (Monofásico)		3.260€	
PVR (Trifásico)		3.300€	
Unidade interior		PKA-M100KAL	
Unidade exterior (VKA - Monofásica; YKA - Trifásica)		PUZ-M100VKA/YKA	
Capacidade	Frio Nominal (Min-Máx)	9,5 (4,0-10,6)	
	Calor Nominal (Min-Máx)	11,2 (2,8-12,5)	
Coeficiente energético	SEER*1	5,8 (A+)	
	SCOP*1	4,0 (A+)	
Unidade Interior	Dimensões (altura x largura x profundidade)	365 x 1.170 x 295	
Unidade Exterior	Dimensões (altura x largura x profundidade)	981 x 1050 x 330 (+40)	
Tensão/Fases - Intensidade Máxima		V/F - A	230/1 - 20,6
Diâm. tubagens líquido/gás		9,52 (3/8") / 15,88 (5/8")	
Distância máx. tubagem altura/comprimento		30 / 55	
INCLUÍDO: Kit de controlo remoto infra • OPCIONAL: Comandos por cabo PAR-41MAA (135€) / PAR-CT01MAA-SB (190€) / PAC-YT52CRA (90€) + Terminal para ligação PAC-SH29TC-E (25€)			

Power Inverter • PKZ, Split Mural **R32**



MODELO		PKZ-ZM35LAL	PKZ-ZM50LAL	PKZ-ZM60KAL	PKZ-ZM71KAL	PKZ-ZM100KAL
PVR (Monofásico)		2.770€	2.880€	3.070€	3.440€	4.280€
PVR (Trifásico)		-	-	-	-	4.490€
Unidade interior		PKA-M35LAL	PKA-M50LAL	PKA-M60KAL	PKA-M71KAL	PKA-M100KAL
Unidade exterior (VHA/VKA - Monofásica; YKA - Trifásica)		PUZ-ZM35VKA	PUZ-ZM50VKA	PUZ-ZM60VHA	PUZ-ZM71VHA	PUZ-ZM100V(Y)KA
Capacidade	Frio Nominal (Min-Máx)	3,6 (1,6-4,5)	4,6 (2,3-5,6)	6,1 (2,7-6,7)	7,1 (3,3-8,1)	9,5 (4,9-11,4)
	Calor Nominal (Min-Máx)	4,1 (1,6-5,2)	5,0 (2,5-7,0)	7,0 (2,8-8,2)	8,0 (3,5-10,2)	11,2 (4,5-14,0)
Coeficiente energético	SEER*1	6,5 (A++)	6,6 (A++)	6,8 (A++)	6,8 (A++)	6,5 (A++)
	SCOP*1	4,0 (A+)	4,3 (A+)	4,2 (A+)	4,3 (A+)	4,4 (A+)
Unidade Interior	Dimensões (altura x largura x profundidade)	295 x 898 x 249	295 x 898 x 249	365 x 1.170 x 295	365 x 1.170 x 295	365 x 1.170 x 295
Unidade Exterior	Dimensões (altura x largura x profundidade)	630 x 809 x 300	630 x 809 x 300	943 x 950 x 330(+25)	943 x 950 x 330(+25)	1.338 x 1.050 x 330(+40)
Tensão/Fases - Intensidade Máxima		V/F - A	230/1 - 13,4	230/1 - 13,4	230/1 - 19,4	230/1 - 19,4
Diâm. tubagens líquido/gás		mm (")	6,35 (1/4") / 12,7 (1/2")	6,35 (1/4") / 12,7 (1/2")	9,52 (3/8") / 15,88 (5/8")	9,52 (3/8") / 15,88 (5/8")
Distância máx. tubagem altura/comprimento		m	30 / 50	30 / 50	30 / 55	30 / 55
INCLUÍDO: Kit de controlo remoto infra • OPCIONAL: Comando PAR-41MAA (135€) / PAR-CT01MAA-SB (190€) / PAC-YT52CRA (90€) + Terminal para ligação PAC-SH29TC-E (25€)						

SÉRIE M • MSY só frio, Split Mural para sala de servidores **R32**



MODELO		MSY-TP35VF	MSY-TP50VF
PVR (Monofásico)		1.280€	1.770€
Unidade interior		MSY-TP35VF	MSY-TP50VF
Unidade exterior		MUY-TP35VF	MUY-TP50VF
Capacidade	Frio Nominal (Min-Máx)	3,5 (1,5 - 4,0)	5,0 (1,5 - 5,7)
	Coeficiente energético	SEER*1	9,0 (A+++)
Unidade Interior	Dimensões (altura x largura x profundidade)	305 x 923 x 250	305 x 923 x 250
Unidade Exterior	Dimensões (altura x largura x profundidade)	550 x 800 x 285	550 x 800 x 285
Tensão/Fases - Intensidade Máxima		V/F - A	230/1 - 9,6
Diâm. tubagens líquido/gás		mm (")	6,35 (1/4") / 9,52 (3/8")
Distância máx. tubagem altura/comprimento		m	12 / 20
COMERCIALIZADOS EM SEPARADO: Comando remoto PAR-41MAA (135€) + Interface MAC-334IF-E (150€)			

NOTAS: Fugas de refrigerante contribuem para as alterações climáticas. Um refrigerante com menor potencial de aquecimento (GWP) contribuirá menos para o aquecimento global que um refrigerante com GWP mais elevado, caso ocorra uma fuga para a atmosfera. Esta aplicação contém um fluido refrigerante com um GWP igual a 675. Isto significa que se 1kg deste refrigerante se dispersar na atmosfera, o impacto no aquecimento global seria 675 vezes superior a 1kg de CO₂ durante um período de 100 anos. Não tente nunca interferir com o circuito do refrigerante ou desmontar o produto sozinho, peça sempre a um profissional. O GWP do R32 é 675 nos termos do 4º Relatório de Avaliação do IPCC. / *1 SEER, SCOP e outras descrições relacionadas são baseadas no REGULAMENTO DELEGADO DA COMISSÃO (EU) N°626/2011. As condições de temperatura para o cálculo do SCOP baseiam-se em valores de "estação média".

Classic Inverter • PCSZ, Split Teto Horizontal R32



MODELO		PCSZ-M50KA	PCSZ-M60KA	PCSZ-M71KA	PCSZ-M100KA	PCSZ-M125KA	PCSZ-M140KA
PVR (Monofásico)		2.170€	2.460€	2.700€	3.540€	3.940€	4.410€
PVR (Trifásico)		-	-	-	3.580€	4.010€	4.490€
Unidade interior		PCA-M50KA	PCA-M60KA	PCA-M71KA	PCA-M100KA	PCA-M125KA	PCA-M140KA
Unidade exterior (VA/VKA - Monofásica; YKA - Trifásica)		SUZ-M50VA	SUZ-M60VA	SUZ-M71VA	PUZ-M100VKA/YKA	PUZ-M125VKA/YKA	PUZ-M140VKA/YKA
Capacidade	Frio Nominal (Min-Máx)	kW 5,0 (1,5-5,6)	6,1 (1,6-6,3)	7,1 (2,2-8,1)	9,5 (4,0-10,6)	12,1 (5,7-13,0)	13,4 (5,7-14,1)
	Calor Nominal (Min-Máx)	kW 6,0 (1,5-7,2)	7,0 (1,6-8,0)	8,0 (2,0-10,2)	11,2 (2,8-12,5)	13,5 (4,1-15,0)	15,0 (4,2-15,8)
Coeficiente energético	SEER*1	6,0 (A+)	6,4 (A++)	6,5 (A++)	6,0 (A+)	5,2 (A)	5,1 (A)
	SCOP*1	4,1 (A+)	4,1 (A+)	4,1 (A+)	4,1 (A+)	4,1 (A+)	4,0 (A+)
Unidade Interior	Dimensões (altura x largura x profundidade)	mm 230 x 960 x 680	230 x 1.280 x 680	230 x 1.280 x 680	230 x 1.600 x 680	230 x 1.600 x 680	230 x 1.600 x 680
Unidade Exterior	Dimensões (altura x largura x profundidade)	mm 714 x 800 x 285	880 x 840 x 330	880 x 840 x 330	981 x 1.050 x 330 (+40)		
Tensão/Fases - Intensidade Máxima		V/F - A 230/1 - 13,9	230/1 - 15,2	230/1 - 15,2	230/1 - 20,7 400/3 - 12,2	230/1 - 27,3 400/3 - 12,3	230/1 - 30,9 400/3 - 12,4
Diâm. tubagens líquido/gás		mm (") 6,35 (1/4") / 12,7 (1/2")	6,35 (1/4") / 15,88 (5/8")	9,52 (3/8") / 15,88 (5/8")	9,52 (3/8") / 15,88 (5/8")	9,52 (3/8") / 15,88 (5/8")	9,52 (3/8") / 15,88 (5/8")
Distância máx. tubagem altura/comprimento		m 30 / 30	30 / 30	30 / 30	30 / 55	30 / 65	30 / 65
OPCIONAL: Comando PAR-41MAA (135€) / PAR-CT01MAA-SB (190€) / PAC-YT52CRA (90€) / Kit de controlo remoto infra + Recetor de sinal PAR-SL94B-E (140€)							

Power Inverter • PCZ, Split Teto Horizontal R32



MODELO		PCZ-ZM50KA	PCZ-ZM60KA	PCZ-ZM71KA	PCZ-ZM100KA	PCZ-ZM125KA	PCZ-ZM140KA
PVR (Monofásico)		2.920€	3.210€	3.690€	4.560€	4.890€	5.300€
PVR (Trifásico)		-	-	-	4.770€	5.210€	5.370€
Unidade interior		PCA-M50KA	PCA-M60KA	PCA-M71KA	PCA-M100KA	PCA-M125KA	PCA-M140KA
Unidade exterior (VHA/VKA - Monofásica; YKA - Trifásica)		PUZ-ZM50VKA	PUZ-ZM60VHA	PUZ-ZM71VHA	PUZ-ZM100V(Y)KA	PUZ-ZM125V(Y)KA	PUZ-ZM140V(Y)KA
Capacidade	Frio Nominal (Min-Máx)	kW 5,0 (2,3-5,6)	6,1 (2,7-6,7)	7,1 (3,3-8,1)	9,5 (4,9-11,4)	12,5 (5,5-14,0)	13,4 (6,2-15,0)
	Calor Nominal (Min-Máx)	kW 5,5 (2,5-6,6)	7,0 (2,8-8,2)	8,0 (3,5-10,2)	11,2 (4,5-14,0)	14,0 (5,0-16,0)	16,0 (5,7-18,0)
Coeficiente energético	SEER*1	6,7 (A++)	6,5 (A++)	6,7 (A++)	6,4 (A++) 6,3 (A++)	6,2 (A++) 6,1 (A++)	6,2 (A++) 6,1 (A++)
	SCOP*1	4,2 (A+)	4,1 (A+)	4,2 (A+)	4,3 (A+)	4,3 (A+)	4,4 (A+)
Unidade Interior	Dimensões (altura x largura x profundidade)	mm 230 x 960 x 680	230 x 1.280 x 680	230 x 1.280 x 680	230 x 1.600 x 680	230 x 1.600 x 680	230 x 1.600 x 680
Unidade Exterior	Dimensões (altura x largura x profundidade)	mm 630 x 809 x 300	943 x 950 x 330(+25)	943 x 950 x 330(+25)	1.338 x 1.050 x 330(+40)	1.338 x 1.050 x 330(+40)	1.338 x 1.050 x 330(+40)
Tensão/Fases - Intensidade Máxima		V/F - A 230/1 - 13,4	230/1 - 19,4	230/1 - 19,4	230/1 - 27,2 400/3 - 8,7	230/1 - 27,3 400/3 - 10,3	230/1 - 28,9 400/3 - 13,9
Diâm. tubagens líquido/gás		mm (") 6,35 (1/4") / 12,7 (1/2")	9,52 (3/8") / 15,88 (5/8")	9,52 (3/8") / 15,88 (5/8")	9,52 (3/8") / 15,88 (5/8")	9,52 (3/8") / 15,88 (5/8")	9,52 (3/8") / 15,88 (5/8")
Distância máx. tubagem altura/comprimento		m 30 / 50	30 / 55	30 / 55	30 / 100	30 / 100	30 / 100
OPCIONAL: Comando PAR-41MAA (135€) / PAR-CT01MAA-SB (190€) / PAC-YT52CRA (90€) / Kit de controlo remoto infra + Recetor de sinal PAR-SL94B-E (140€)							

Power Inverter • PCIZ, Split Teto Horizontal (aço inox) R32



MODELO		PCIZ-M71HA
PVR (Trifásico)		4.610€
Unidade interior		PCA-M71HA
Unidade exterior		PUZ-ZM71VKA
Capacidade	Frio Nominal (Min-Máx)	kW 7,1 (3,3-8,1)
	Calor Nominal (Min-Máx)	kW 7,6 (3,5-10,2)
Coeficiente energético	SEER*1	5,6 (A+)
	SCOP*1	3,9 (A)
Unidade Interior	Dimensões (altura x largura x profundidade)	mm 280 x 1.136 x 650
Unidade Exterior	Dimensões (altura x largura x profundidade)	mm 943 x 950 x 330(+25)
Tensão/Fases - Intensidade Máxima		V/F - A 230/1 - 19,43
Diâm. tubagens líquido/gás		mm (") 9,52 (3/8") / 15,88 (5/8")
Distância máx. tubagem altura/comprimento		m 30 / 55
OPCIONAL: Comando PAR-41MAA (135€)		

NOTAS: Fugas de refrigerante contribuem para as alterações climáticas. Um refrigerante com menor potencial de aquecimento (GWP) contribuirá menos para o aquecimento global que um refrigerante com GWP mais elevado, caso ocorra uma fuga para a atmosfera. Esta aplicação contém um fluido refrigerante com um GWP igual a 675. Isto significa que se 1kg deste refrigerante se dispersar na atmosfera, o impacto no aquecimento global seria 675 vezes superior a 1kg de CO2, durante um período de 100 anos. Não tente nunca interferir com o circuito do refrigerante ou desmontar o produto sozinho, peça sempre a um profissional. O GWP do R32 é 675 nos termos do 4º Relatório de Avaliação do IPCC. / *1 SEER, SCOP e outras descrições relacionadas são baseadas no REGULAMENTO DELEGADO DA COMISSÃO (EU) Nº626/2011. As condições de temperatura para o cálculo do SCOP baseiam-se em valores de "estação média".

Classic Inverter • PSSZ, Split Chão Vertical R32



MODELO		PSSZ-M71KA	PSSZ-M100KA	PSSZ-M125KA	PSSZ-M140KA	
PVR (Monofásico)		2.720€	3.510€	4.080€	4.830€	
PVR (Trifásico)		-	3.550€	4.150€	4.910€	
Unidade interior		PSA-M71KA	PSA-M100KA	PSA-M125KA	PSA-M140KA	
Unidade exterior (YKA - Monofásica; YKA - Trifásica)		SUZ-M71VA	PUZ-M100VKA2/YKA2	PUZ-M125VKA2/YKA2	PUZ-M140VKA2/YKA2	
Capacidade	Frio Nominal (Min-Máx)	kW	7,1 (2,2-8,1)	9,4 (3,7-10,6)	12,1 (5,6-13,0)	13,6 (5,8-13,7)
	Calor Nominal (Min-Máx)	kW	8,0 (2,1-10,2)	11,2 (2,8-12,5)	13,5 (4,8-15,0)	15,0 (4,9-15,8)
Coeficiente energético	SEER*1		6,3 (A++)	5,5 (A)	5,1 (A)	5,4 (A)
	SCOP*1		4,0 (A+)	4,0 (A+)	3,8 (A)	4,0 (A+)
Unidade Interior	Dimensões (altura x largura x profundidade)	mm	1.900 x 600 x 360	1.900 x 600 x 360	1.900 x 600 x 360	1.900 x 600 x 360
Unidade Exterior	Dimensões (altura x largura x profundidade)	mm	880 x 840 x 330	981 x 1050 x 330 (+40)	981 x 1050 x 330 (+40)	981 x 1050 x 330 (+40)
Tensão/Fases - Intensidade Máxima		V/F - A	230/1 - 15,2	230/1 - 20,7 400/3 - 12,2	230/1 - 27,2 400/3 - 12,2	230/1 - 30,7 400/3 - 12,2
Diâm. tubagens líquido/gás		mm (")	9,52 (3/8") / 15,88 (5/8")	9,52 (3/8") / 15,88 (5/8")	9,52 (3/8") / 15,88 (5/8")	9,52 (3/8") / 15,88 (5/8")
Distância máx. tubagem altura/comprimento		m	30 / 30	30 / 55	30 / 65	30 / 65

Power Inverter • PSZ, Split Chão Vertical R32



MODELO		PSZ-ZM71KA	PSZ-ZM100KA	PSZ-ZM125KA	PSZ-ZM140KA	
PVR (Monofásico)		3.710€	4.530€	5.030€	5.720€	
PVR (Trifásico)		-	4.740€	5.350€	5.790€	
Unidade interior		PSA-M71KA	PSA-M100KA	PSA-M125KA	PSA-M140KA	
Unidade exterior (VHA/VKA - Monofásica; YKA - Trifásica)		PUZ-ZM71VHA2	PUZ-ZM100VKA2/YKA2	PUZ-ZM125VKA2/YKA2	PUZ-ZM140VKA2/YKA2	
Capacidade	Frio Nominal (Min-Máx)	kW	7,1 (3,3-8,1)	9,5 (4,9-11,4)	12,5 (5,5-14,0)	13,4 (6,2-15,0)
	Calor Nominal (Min-Máx)	kW	7,6 (3,5-10,2)	11,2 (4,5-14,0)	14,0 (5,0-16,0)	16,0 (5,7-18,0)
Coeficiente energético	SEER*1		6,4 (A++)	5,7 (A+) 5,6 (A+)	5,2 (A) 5,1 (A)	6,1 (A++) 6,0 (A)
	SCOP*1		4,0 (A+)	4,1 (A+) 4,1 (A+)	3,9 (A) 3,9 (A)	4,0 (A+) 4,0 (A+)
Unidade Interior	Dimensões (altura x largura x profundidade)	mm	1.900 x 600 x 360	1.900 x 600 x 360	1.900 x 600 x 360	
Unidade Exterior	Dimensões (altura x largura x profundidade)	mm	943 x 950 x 330 (+25)	1.338 x 1.050 x 330 (+40)	1.338 x 1.050 x 330 (+40)	1.338 x 1.050 x 330 (+40)
Tensão/Fases - Intensidade Máxima		V/F - A	230/1 - 19,4	230/1 - 20,7 400/3 - 8,7	230/1 - 27,2 400/3 - 9,7	230/1 - 30,7 400/3 - 12,5
Diâm. tubagens líquido/gás		mm (")	9,52 (3/8") / 15,88 (5/8")	9,52 (3/8") / 15,88 (5/8")	9,52 (3/8") / 15,88 (5/8")	9,52 (3/8") / 15,88 (5/8")
Distância máx. tubagem altura/comprimento		m	30 / 55	30 / 100	30 / 100	

NOTAS: *1 SCOP para zona climática intermédia segundo diretiva ErP 626/2011/EU. SEER/SCOP medidas segundo EN1485. | Controlo de condensação incorporado em todas as unidades. | Rendimento aprox. PUHZ-P incluindo descongelação em aquec. segundo T° ext: -20°C=56%, -15°C=59%, -10°C=63%, -5°C=66%, 0°C=74%, 5°C=97%, 10°C=110%, 15°C=122%.

Unidades Interiores, Condutas, Cassete, Murais, Teto Horizontal R32



MODELO			CONDUTAS*	CASSETES 4 VIAS	CASSETES 4 VIAS	MURAI S	TETO HORIZONTAL*	CHÃO VERTICAL
			PEAD-M##JA	SLZ-M##FA	PLA-M##EA	PKA-M##LAL/KAL	PCA-M##KA	PSA-M##KA
35	Capacidade nominal frio/calor	kW	3,6 / 4,1	3,5 / 4,0	3,5 / 4,1	3,6 / 4,1		
	PVR		900€	970€	950€	820€		
50	Capacidade nominal frio/calor	kW	5,0 / 6,0	4,6 / 5,0	5,0 / 6,0	4,6 / 5,0	5,0 / 5,5	
	PVR		950€	1.000€	1.010€	890€	930€	
60	Capacidade nominal frio/calor	kW	6,1 / 7,0	5,6 / 6,4	6,1 / 7,0	6,1 / 7,0	6,1 / 7,0	
	PVR		990€	1.140€	1.160€	930€	1.070€	
71	Capacidade nominal frio/calor	kW	7,1 / 8,0		7,1 / 8,0	7,1 / 8,0	7,1 / 8,0	7,1 / 8,0
	PVR		1.020€		1.230€	990€	1.240€	1.260€
100	Capacidade nominal frio/calor	kW	10,0 / 11,2		10,0 / 11,2	10,0 / 11,2	10,0 / 11,2	9,4 / 11,2
	PVR		1.300€		1.420€	1.230€	1.510€	1.480€
125	Capacidade nominal frio/calor	kW	12,5 / 14,0		12,5 / 14,0		12,5 / 14,0	12,1 / 13,5
	PVR		1.320€		1.520€		1.530€	1.670€

NOTA 1: * Para as unidades de conduta e de teto, é necessário escolher um dos seguintes controlos remotos: PAR-41MAA ou PAC-YT52CRA.

NOTA 2: Consulte a tabela de Compatibilidades Mr.Slim nas páginas 20 e 21, para a informação das possíveis combinações, dos modelos das unidades interiores.

Combinação Sistemas Twin, Triple & Quadruple

CAPACIDADE EXTERIOR		71	100	125	140	200	250
2X	Capacidade interiores	35 + 35	50 + 50	60 + 60	71 + 71	100 + 100	125 + 125
	Kit distribuidor	MSDD-50TR2-E	MSDD-50TR2-E	MSDD-50TR2-E	MSDD-50TR2-E	MSDD-50WR2-E	MSDD-50WR2-E
3X	Capacidade interiores				50 + 50 + 50	60 + 60 + 60	71 + 71 + 71
	Kit distribuidor				MSDT-111R3-E	MSDT-111R3-E	MSDT-111R3-E
4X	Capacidade interiores					50 + 50 + 50 + 50	60 + 60 + 60 + 60
	Kit distribuidor					MSDF-111R2-E	MSDF-111R2-E

Kit de distribuição

MODELO	TIPO DE KIT	Nº SAÍDAS	DESCRIÇÃO	PVR
MSDD-50TR2-E	Distribuição	2	Derivação da linha frigorífica para capacidades 71 / 100 / 125 / 140	70€
MSDD-50WR2-E	Distribuição	2	Derivação da linha frigorífica para capacidades 200 / 250	70€
MSDT-111R3-E	Distribuição	3	Derivação da linha frigorífica para capacidades 140 / 200 / 250	200€
MSDF-111R2-E	Distribuição	4	Derivação da linha frigorífica para capacidades 200 / 250	200€

Unidades Exteriores R32



MODELO			CLASSIC INVERTER		POWER INVERTER	
			MONOFÁSICAS	TRIFÁSICAS	MONOFÁSICAS	TRIFÁSICAS
			PUZ-M##VKA	PUZ-M##YKA	PUZ-ZM##VHA	PUZ-ZM##VKA
71	Capacidade nominal frio/calor	kW			7,1 / 8,0	
	PVR				2.450€	
100	Capacidade nominal frio/calor	kW	9,4 / 11,2	9,4 / 11,2	10,0 / 11,2	10,0 / 11,2
	PVR		2.030€	2.070€	3.050€	3.260€
125	Capacidade nominal frio/calor	kW	12,3 / 14,0	12,3 / 14,0	12,5 / 14,0	12,5 / 14,0
	PVR		2.410€	2.480€	3.360€	3.680€
140	Capacidade nominal frio/calor	kW	13,6 / 16,0	13,6 / 16,0	13,4 / 16,0	13,4 / 16,0
	PVR		2.850€	2.930€	3.740€	3.810€
200	Capacidade nominal frio/calor	kW		19,0 / 22,4		19,0 / 22,4
	PVR			4.050€		5.120€
250	Capacidade nominal frio/calor	kW		22,0 / 27,0		22,0 / 27,0
	PVR			4.460€		5.750€

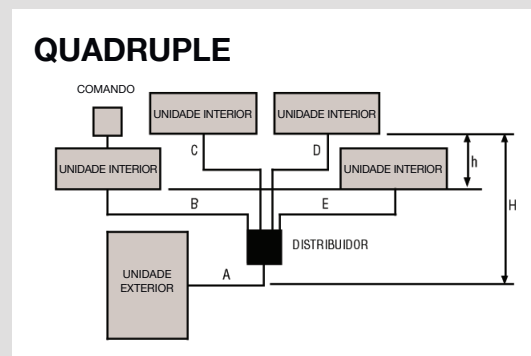
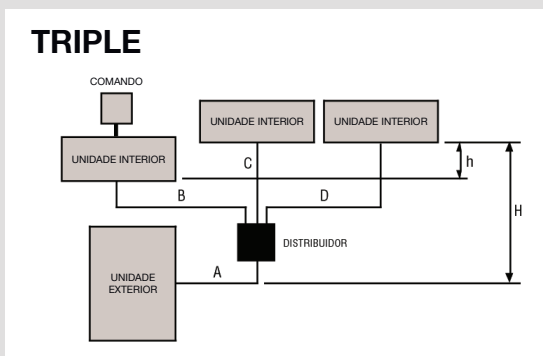
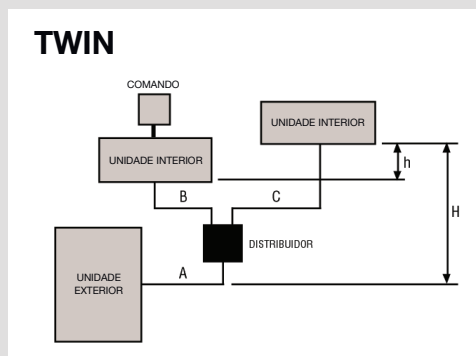







Para unidades exteriores 71/100/125/140

	COMPRIENTO DA TUBAGEM			DIFERENÇA DE ALTURAS		
	COMPRIENTO MÁXIMO	COMPRIENTO TOTAL	DIFERENÇA ENTRE DISTÂNCIAS	EXTERIOR - INTERIOR	INTERIOR - INTERIOR	NÚMERO DE CURVAS
TWIN	A+B: máx. 50m A+C: máx. 50m	A+B+C: máx. 50m	B-C: máx. 8m	H: máx. 40m	h: máx. 1m	A+B+C: máx. 15
TRIPLE	A+B: máx. 50m A+C: máx. 50m A+D: máx. 50m	A+B+C+D: máx. 50m	B-C: máx. 8m B-C: máx. 8m B-C: máx. 8m	H: máx. 40m	h: máx. 1m	A+B+C+D: máx. 15 A+B ou A+C ou A+D: máx. 8

Para unidades exteriores 200/250

	COMPRIENTO DA TUBAGEM			DIFERENÇA DE ALTURAS		
	COMPRIENTO MÁXIMO	COMPRIENTO TOTAL	DIFERENÇA ENTRE DISTÂNCIAS	EXTERIOR - INTERIOR	INTERIOR - INTERIOR	NÚMERO DE CURVAS
TWIN	A+B: máx. 50m A+C: máx. 50m	A+B+C: máx. 70m	B-C: máx. 8m	H: máx. 40m	h: máx. 1m	máx. 15
TRIPLE	A+B: máx. 50m A+C: máx. 50m A+D: máx. 50m	A+B+C+D: máx. 70m	B-C: máx. 8m B-D: máx. 8m B-C: máx. 8m	H: máx. 40m	h: máx. 1m	máx. 15
QUADRUPLE	A+B: máx. 50m A+C: máx. 50m A+D: máx. 50m A+E: máx. 50m	A+B+C+D+E: máx. 70m	B-C: máx. 8m B-D: máx. 8m B-E: máx. 8m C-D: máx. 8m C-E: máx. 8m D-E: máx. 8m	H: máx. 40m	h: máx. 1m	máx. 15

Comandos opcionais

	DESCRIÇÃO	MODELO	COMPATIBILIDADE	PVR
	Controlador remoto Branco com painel táctil e Bluetooth (por cabo)	PAR-CT01MAA-SB	Interiores da Gama Mr.Slim	190€
	Controlador remoto Preto com painel táctil e Bluetooth (por cabo)	PAR-CT01MAA-PB	Interiores da Gama Mr.Slim	220€
	Controlador remoto Deluxe com programador semanal (por cabo)	PAR-41MAA	Interiores da Gama Mr.Slim	135€
	Controlador remoto simplificado (por cabo)	PAC-YT52CRA	Interiores da Gama Mr.Slim	90€
	Controlador remoto (Infra) - utilizar com PAR-SA9CA-E	PAR-SL97A-E	SEZ / PESZ / PEZ	50€
	Recetor de sinal do controlo remoto	PAR-SA9CA-E	SEZ / PESZ / PEZ	85€
	Kit de controlo remoto (infra) e recetor de sinal	PAR-SL94B-E	PCSZ / PCZ	140€

Opcionais para controlo

DESCRIÇÃO	MODELO	COMPATIBILIDADE	PVR
Interface para o MELCloud Wi-Fi	MAC-587IF	Interiores da Gama Doméstica e Mr.Slim	80€
Interface M-NET	MAC-334IF-E	Interiores da Gama Doméstica e Mr.Slim	150€
Interface MA (integração com sinais externos)	MAC-497IF-E	Interiores da Gama Doméstica e Mr.Slim	110€
Adaptador para controlo por sinais externos	PAC-SA88HA-E	Interiores da Mr.Slim	15€
Sonda remota de temperatura ambiente	PAC-SE41TS-E	Interiores da Gama Mr.Slim e ECODAN	65€
Painel de Canto 3D i-See Sensor	PAC-SE1ME-E	PLSZ / PLZ	85€
Terminal para ligação de comandos por cabo	PAC-SH29TC-E	PKSZ / PKZ	25€
Ligação a UTAS	PAC-IF013B-E	UTAS (PUZ-M+PUZ-ZM)	730€

Filtros

DESCRIÇÃO	MODELO	COMPATIBILIDADE	PVR
Filtro purificador antivírus Plasma Quad	MAC-100FT-E	PKSZ / PKZ (SEZ e PEAD necessita de fixação na conduta de retorno)	90€
Filtro purificador antivírus Plasma Quad	PAC-SK51FT-E	PLA (EA)	310€
Filtro purificador antivírus V Blocking Filter	PAC-SK53KF-E	PLA (EA)	70€
Filtro purificador antivírus V Blocking Filter	PAC-SK54KF-E	SLZ	40€
Filtro purificador antivírus V Blocking Filter	PAC-SK55KF-E	PCA-50	60€
Filtro purificador antivírus V Blocking Filter	PAC-SK56KF-E	PCA-60/71	70€
Filtro purificador antivírus V Blocking Filter	PAC-SK57KF-E	PCA-100/125/140	90€
Filtro de alta eficiência	PAC-SH59KF-E	PLA (EA)	170€
Grelha Easy Clean, desce automaticamente facilitando a limpeza do filtro	PLP-6EAJ	PLA (EA)	630€
Filtro de alta eficiência	PAC-SH88KF-E	PCA-M50	70€
Filtro de alta eficiência	PAC-SH89KF-E	PCA-M60-71	75€
Filtro de alta eficiência	PAC-SH90KF-E	PCA-M100/125/140	100€
Filtro para ambientes de Cozinhas profissionais (12 unidades)	PAC-SG38KF-E	PCA-HA	65€

Acessórios para unidades exteriores

DESCRIÇÃO	MODELO	COMPATIBILIDADE	PVR
Kit distribuidor para sistemas Twin	MSDD-50TR2-E	PUZ-M100~140 / PUZ-ZM71~140	70€
Kit distribuidor para sistemas Twin	MSDD-50WR2-E	PUZ-M200/250 / PUZ-ZM200/250	70€
Kit distribuidor para sistemas Triple	MSDT-111R3-E	PUZ-M140~250 / PUZ-ZM140~250	200€
Kit distribuidor para sistemas Quadruple	MSDF-111R2-E	PUZ-M200/250 / PUZ-ZM200/250	200€
Kit para tubo de condensados	PAC-SG61DS-E	PUZ-M / PUZ-ZM60~140	35€
Kit para tubo de condensados	PAC-SJ08DS-E	PUZ-ZM35-50	35€
Ferramenta de monitorização dos dados de funcionamento e autodiagnóstico	PAC-SK52ST	Gama Mr.Slim (Exceto SUZ)	90€

Gama **Aquecimento**

Aquecimento eficiente e fiável para o seu lar

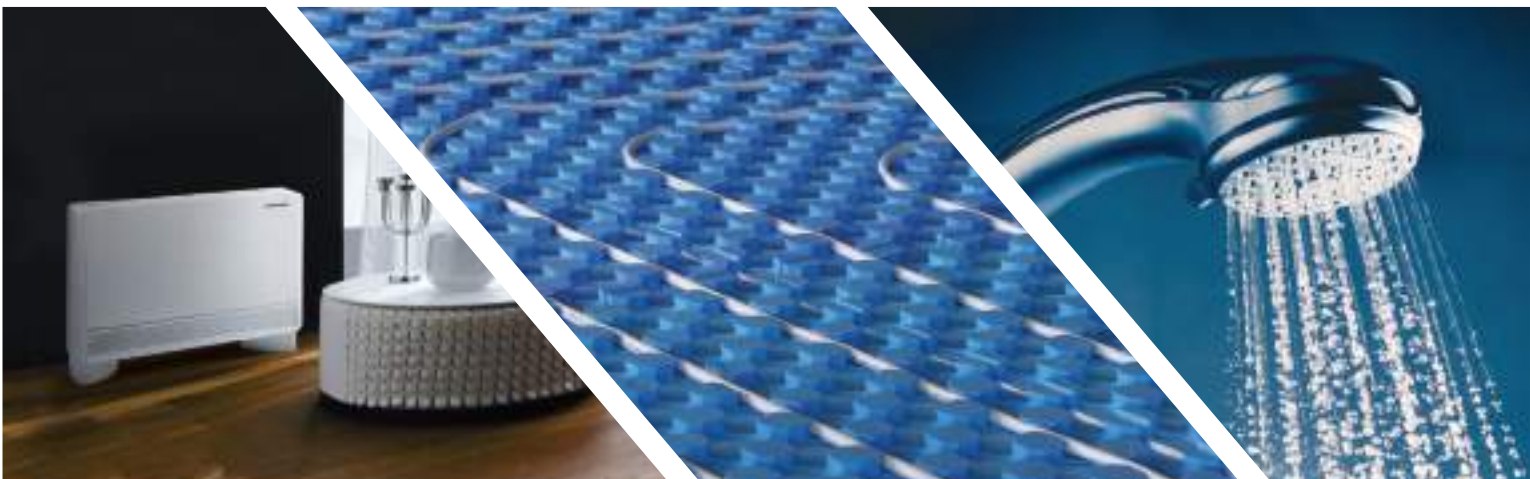

Climatização e Água Quente Sanitária

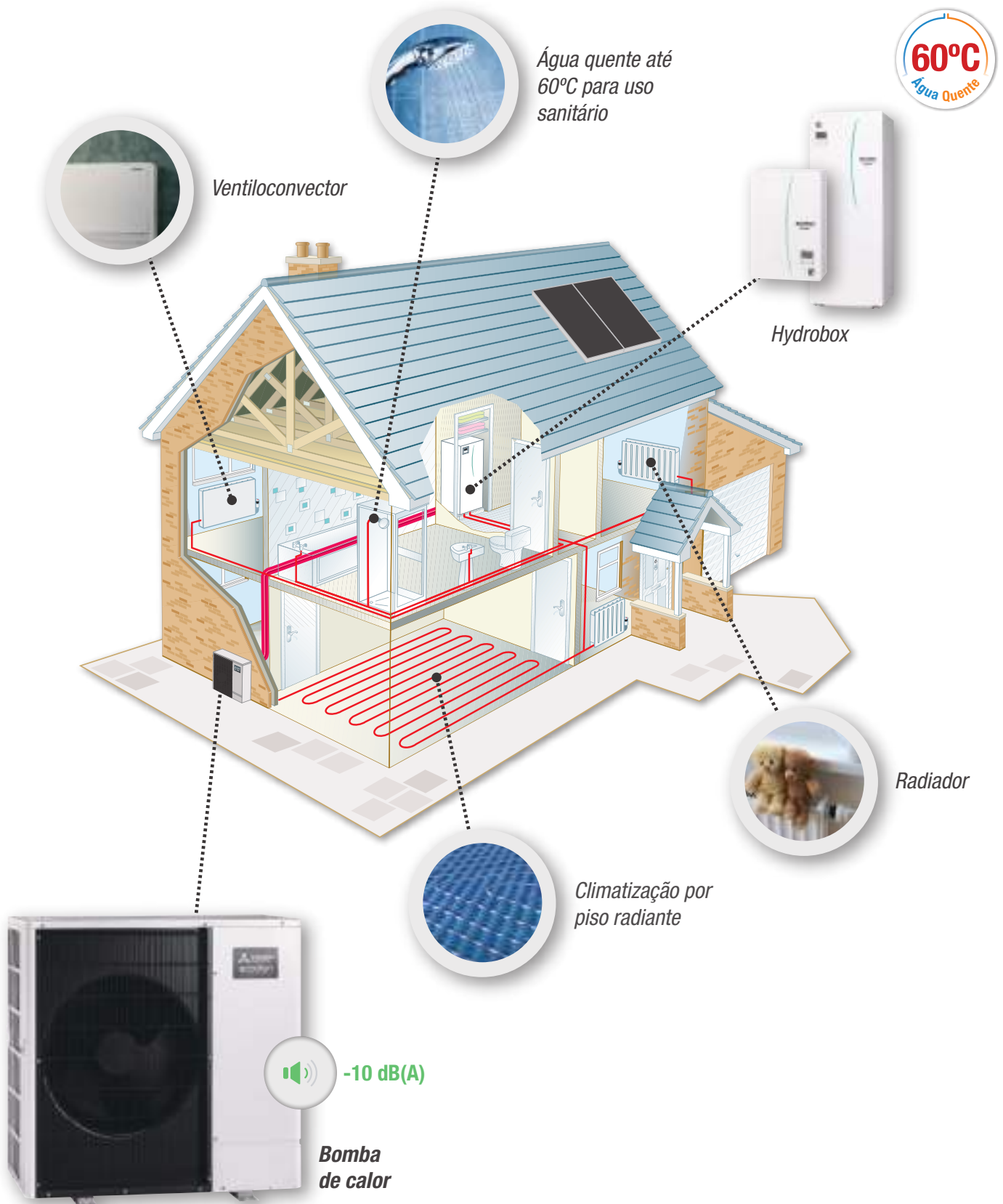

ECODAN SPLIT



Sistema Split Unidade exterior Split combinada com Hydrobox ou Hydrobox Duo

Nos sistemas Ecodan Split o permutador de placas refrigerante-água encontra-se na unidade interior, cuja ligação com a unidade exterior é de carácter frigorífico. Este sistema necessita de ligações elétricas, hidráulicas e frigoríficas. Neste caso não é necessária proteção anti-congelante. A distância entre o kit hidrónico e a unidade exterior pode chegar a 80 m.



Características técnicas das unidades exteriores **SPLIT R32**

Conjuntos Split



SUZ-SWM40/60/80



SUZ-SWM100

UNIDADE EXTERIOR				SUZ-SWM40VA	SUZ-SWM60VA	SUZ-SWM80VA	SUZ-SWM100VA
Aquecimento	Capac. nominal	W35°C; A-7 / 2 / 7°C	kW	4,5 / 4 / 3	6 / 6 / 5	7,0 / 7,5 / 6,0	7,5 / 9,0 / 7,5
COP	Nominal	W35°C; A-7 / 2 / 7°C		2,97 / 3,90 / 5,11	3,16 / 3,62 / 4,85	2,90 / 3,50 / 5,1	2,85 / 3,12 / 4,85
Caudal nominal em aquecimento			l/min	6,5 a 11,4	7,2 a 17,2	10,9 a 21,5	10,9 a 21,5
Arrefecimento	Capac. nominal	A35°C; W7°C / 18°C	kW	4,5 / 5,6	5 / 6	6,7 / 6,7	7,3 / 8,1
EER	Nominal	A35°C; W7°C / 18°C		3,31 / 4,71	3,18 / 4,65	3,2 / 5,06	3 / 4,44
Caudal nominal em arrefecimento			l/min	12,9	14,3	19,2	20,9
Eficiência em aquecimento	W35°C	ηS	%	196	185	183	179
	Clima Méd.	Classe Energ.		A+++	A+++	A+++	A+++
	SCOP			4,90	4,63	4,58	4,48
	W55°C	ηS	%	133	134	133	133
	Clima Méd.	Classe Energ.		A++	A++	A++	A++
AQS - Perfil de consumo para 200L (clima médio)		ηS	%	147	142	144	144
		Classe Energ.		A+	A+	A+	A+
Fluido refrigerante R32 (GWP 675)	Pré-carga	kg / comp. máx. (m) / TCO ₂ eq		0,8 / 10 / 0,81	0,8 / 10 / 0,81	1,1 / 10 / 0,81	1,1 / 10 / 0,81
	Carga máx.	kg / comp. máx. (m) / TCO ₂ eq		1,3 / 30 / 1,08	1,3 / 30 / 1,08	1,7 / 30 / 1,08	1,7 / 46 / 1,08
Ligações Ext-Int	Ø Tubagem	Líquido / Gás	mm (pol)	6,35 (1/4") / 12,7 (1/2")	6,35 (1/4") / 12,7 (1/2")	6,35 (1/4") / 12,7 (1/2")	6,35 (1/4") / 12,7 (1/2")
	Dist. Máx.	Vertical	m	26	26	30	30
		Total (Min / Máx.)	m	2 - 26	2 - 26	2 - 46	2 - 46
Pressão Sonora			dB(A)	46	47	47	47
Alimentação elétrica				~1/230V/50Hz	~1/230V/50Hz	~1/230V/50Hz	~1/230V/50Hz
Consumo elétrico máximo			A	13,5	13,5	17,3	17,3
Dimensões	A x L x P		mm	800 x 714 x 285	800 x 714 x 285	880 x 840 x 330	880 x 840 x 330
Peso			kg	39	40	53	53
Gama de temperaturas exteriores de funcionamento	Aquecimento		°C	-25°C a +24°C	-25°C a +24°C	-25°C a +24°C	-25°C a +24°C
	AQS		°C	-25°C a +35°C	-25°C a +35°C	-25°C a +35°C	-25°C a +35°C
	Arrefecimento		°C	+10°C a +46°C	+10°C a +46°C	+10°C a +46°C	+10°C a +46°C

Os valores indicados foram obtidos segundo a norma EN14511-2013. Para mais dados consulte a Mitsubishi Electric / 1) Consultar o manual de instalação.

Características técnicas das unidades exteriores **SPLIT R410a**

Conjuntos Split



PUHZ-SW100



PUHZ-SW120



PUHZ-SW160/200

UNIDADE EXTERIOR				PUHZ-SW100VAA	PUHZ-SW100YAA	PUHZ-SW120VHA	PUHZ-SW120YHA	PUHZ-SW160YKA	PUHZ-SW200YKA
Aquecimento	Capac. nominal	W35°C; A-7 / 2 / 7°C	kW	8,9 / 10,00 / 11,20		11,2 / 12,00 / 16,00		13,42 / 16,00 / 22,00	15,30 / 20,00 / 25,00
COP	Nominal	W35°C; A-7 / 2 / 7°C		3,2 / 3,32 / 4,45		2,85 / 3,24 / 4,10		2,80 / 3,11 / 4,20	2,67 / 2,80 / 4,00
Caudal nominal em aquecimento			l/min	14,4 a 32,1		17,9 a 45,9		23,0 a 63,1	28,7 a 71,7
Arrefecimento	Capac. nominal	A35°C; W7°C / 18°C	kW	10,00 / 10,00		12,5 / 14,00		16,00 / 18,00	20,00 / 22,00
EER	Nominal	A35°C; W7°C / 18°C		2,83 / 4,47		2,32 / 4,08		2,76 / 4,56	2,25 / 4,10
Caudal nominal em arrefecimento			l/min	28,67		35,8		45,9	57,3
Eficiência em aquecimento	W35°C	ηS	%	167%	165%	162%	162%	161%	163%
	Clima Méd.	Classe Energ.		A++	A++	A++	A++	A++	A++
	SCOP			4,18	4,13	4,05	4,05	4,03	4,08
	W55°C	ηS	%	130%	129%	125%	125%	125%	127%
	Clima Méd.	Classe Energ.		A++	A++	A++	A++	A++	A++
AQS - Perfil de consumo para 200L (clima médio)		ηS	%	145%	145%	138	138	-	-
		Classe Energ.		A+	A+	A+	A+	-	-
Fluido refrigerante R32 (GWP 675)	Pré-carga	kg / comp. máx. (m) / TCO ₂ eq		4,2 / 10 / 8,77		4,6 / 10 / 9,61		7,1 / 30 / 14,83	7,7 / 30 / 16,08
	Carga máx.	kg / comp. máx. (m) / TCO ₂ eq		6,0 / 75 / 12,53		7,5 / 75 / 15,66		11,1 / 80 / 23,18	12,9 / 80 / 26,94
Ligações Ext-Int	Ø Tubagem	Líquido / Gás	mm (pol)	9,52 ("3/8") / 15,88 ("5/8")		9,52 ("3/8") / 15,88 ("5/8")		9,52 ("3/8") / 25,4 (1")	12,7 ("1/2") / 25,4 (1")
	Dist. Máx.	Desnível máx.	m	30		30		30	30
		Compri. (Min / Máx.)	m	2 / 75		2 / 75		2 / 80	2 / 80
Pressão Sonora	SPL		dB(A)	47		54		62	62
Potência Sonora	PWL		dB(A)	60		72		78	78
Consumo elétrico máximo (Proteção)			A	28 (32)	13 (16)	29,5 (40)	13 (16)	19 (25)	21 (32)
Dimensões	A x L x P		mm	1020 x 1050 x 480		1350 x 950 x 330		1338 x 1050 x 330	1338 x 1050 x 330
Peso			kg	114	126	118	130	136	136
Gama de temperaturas exteriores de funcionamento	Aquecimento		°C	-20°C a +21°C		-20°C a +21°C		-20°C a +21°C	-20°C a +21°C
	AQS		°C	-20°C a +35°C		-20°C a +35°C		-20°C a +35°C	-20°C a +35°C
	Arrefecimento		°C	-15°C a +46°C		-15°C a +46°C		-15°C a +46°C	-15°C a +46°C
Alimentação elétrica				~1 / 230V / 50Hz	~3 / 400V / 50Hz	~1 / 230V / 50Hz	~3 / 400V / 50Hz	~3 / 400V / 50Hz	~3 / 400V / 50Hz

Os valores indicados foram obtidos segundo a norma EN14511-2013. Para mais dados consulte a Mitsubishi Electric

Características técnicas das unidades interiores, **SPLIT HYDROBOX Mural**

Conjuntos Split



SPLIT HYDROBOX MURAL				EHSD-VM2D	EHSC-VM2D	EHSE-YM9ED
HYDROBOX MURAL SÓ AQUECIMENTO				ERSD-VM2D	ERSC-VM2D	ERSE-YM9ED
Dimensões	A x L x P	mm		800 x 530 x 360	800 x 530 x 360	950 x 600 x 360
Peso	Vazio / Cheio	kg		44 / 50	48 / 54	64 / 74
Potência sonora (PWL)		dB(A)		41	40	45
Vaso de expansão	Volume / Pressão de carga			10L / 1bar	10L / 1bar	(não fornecido)
Ligações hidráulicas	Cobre liso	Circuito primário	mm	G1"-B	G1"-B	G1-1/2-B
Ligações frigoríficas	Ø Líquido / Ø Gás		mm (pol)	6,35 (1/4") / 12,7 (1/2")	9,52 (3/8") / 15,88 (5/8")	9,52 (3/8") / 25,4 (1")
Resistência elétrica de apoio (BSH)	Fase / Potência / Corrente		mm (pol)	1~/2kW / 9A (P 16A)	1~/2kW / 9A (P 16A)	3~/3+6kW / 13A (P 16A)

Características técnicas das unidades interiores, **SPLIT HYDROBOX DUO**

Conjuntos Split



SPLIT HYDROBOX DUO				170L	200L	300L
HYDROBOX DUO SÓ AQUECIMENTO (Permutador Classe D)				EHST17D-VM2D	EHST20D-VM2D	EHST30D-VM6ED
HYDROBOX DUO REVERSÍVEL (Permutador Classe D)				ERST17D-VM2D	ERST20D-VM2D	ERST30D-VM2ED
HYDROBOX DUO SÓ AQUECIMENTO (Permutador Classe C)				-	EHST20C-VM2D	EHST30C-VM6ED
HYDROBOX DUO REVERSÍVEL (Permutador Classe C)				-	ERST20C-VM2D	ERST30C-VM2ED
Dimensões	A x L x P	mm		1400 x 595 x 680	1600 x 595 x 680	2050 x 595 x 680
Peso	Vazio / Cheio	kg		94 / 269	100 / 317	120 / 428
Potência sonora (PWL)		dB(A)		41	40	40
Vaso de expansão	Volume / Pressão de carga			12L / 1bar	12L / 1bar	(não fornecido)
Ligações hidráulicas	Cobre liso	Circuito primário	mm	ø28mm	ø28mm	ø28mm
		Circuito AQS	mm	ø22mm	ø22mm	ø22mm
Ligações frigoríficas	Ø Líquido / Ø Gás	Perm. D	mm (pol)	6,35 (1/4") / 12,7 (1/2")	6,35 (1/4") / 12,7 (1/2")	6,35 (1/4") / 12,7 (1/2")
		Perm. C	mm (pol)	-	9,52 (3/8") / 15,88 (5/8")	9,52 (3/8") / 15,88 (5/8")
Resistência elétrica de apoio (BSH)	Fase / Potência / Corrente	Só aquecimento		1~/2kW / 9A (P 16A)	1~/2kW / 9A (P 16A)	1~/2+4kW / 26A (P 32A)
		Reversível		1~/2kW / 9A (P 16A)	1~/2kW / 9A (P 16A)	1~/2kW / 9A (P 16A)
Depósito de AQS	Volume de AQS	L		170L	200L	300L
	Material			Aço inoxidável	Aço inoxidável	Aço inoxidável

Ecodan só aquecimento, SPLIT HYDROBOX Mural R32



SUZ-SWM40



SUZ-SWM60



SUZ-SWM80



SUZ-SWM100

Conjuntos Split

Combinações com Hydrobox Mural

CAPACIDADE NOMINAL AQUECIMENTO		4kW	6kW	7,5kW	9,5kW*
UNIDADE EXTERIOR		SUZ-SWM40VA	SUZ-SWM60VA	SUZ-SWM80VA	SUZ-SWM100VA
UNIDADE INTERIOR		EHSD-VM2D	EHSD-VM2D	EHSD-VM2D	EHSD-VM2D
PVR	Unidade exterior	1.600€	1.950€	2.400€	2.700€
	Unidade interior	2.600€	2.600€	2.600€	2.600€
	Conjunto	4.200€	4.550€	5.000€	5.300€

* Nas condições A2/W35

Ecodan só aquecimento, SPLIT HYDROBOX Mural R410a



PUAZ-SW100



PUAZ-SW120



PUAZ-SW160/200

Conjuntos Split

Combinações com Hydrobox Mural

CAPACIDADE NOMINAL AQUECIMENTO		11,2kW		16kW		22kW	25kW
UNIDADE EXTERIOR		PUAZ-SW100VAA	PUAZ-SW100YAA	PUAZ-SW120VHA	PUAZ-SW120YHA	PUAZ-SW160YKA	PUAZ-SW200YKA
UNIDADE INTERIOR		EHSC-VM2D	EHSC-VM2D	EHSC-VM2D	EHSC-VM2D	EHSE-YM9ED*	EHSE-YM9ED*
PVR	Unidade exterior	3.350€	3.600€	4.450€	4.800€	6.750€	7.900€
	Unidade interior	2.900€	2.900€	2.900€	2.900€	3.900€	3.900€
	Conjunto	6.250€	6.500€	7.350€	7.700€	10.650€	11.800€

* Unidade fornecida sem vaso de expansão



aquecimento

Ecodan só aquecimento, **SPLIT HYDROBOX DUO R32**

Conjuntos Split



Combinações com Hydrobox DUO 170L

CAPACIDADE NOMINAL AQUECIMENTO		4kW	6kW	7,5kW	9,5kW ¹⁾	
170L	UNIDADE EXTERIOR	SUZ-SWM40VA	SUZ-SWM60VA	SUZ-SWM80VA	SUZ-SWM100VA	
	UNIDADE INTERIOR	EHST17D-VM2D	EHST17D-VM2D	EHST17D-VM2D	EHST17D-VM2D	
	PVR	Unidade exterior	1.600€	1.950€	2.400€	2.700€
		Unidade interior	4.500€	4.500€	4.500€	4.500€
	Conjunto	6.100€	6.450€	6.900€	7.200€	

Combinações com Hydrobox DUO 200L

CAPACIDADE NOMINAL AQUECIMENTO		4kW	6kW	7,5kW	9,5kW ¹⁾	
200L	UNIDADE EXTERIOR	SUZ-SWM40VA	SUZ-SWM60VA	SUZ-SWM80VA	SUZ-SWM100VA	
	UNIDADE INTERIOR	EHST20D-VM2D	EHST20D-VM2D	EHST20D-VM2D	EHST20D-VM2D	
	PVR	Unidade exterior	1.600€	1.950€	2.400€	2.700€
		Unidade interior	4.600€	4.600€	4.600€	4.600€
	Conjunto	6.200€	6.550€	7.000€	7.300€	

Combinações com Hydrobox DUO 300L

CAPACIDADE NOMINAL AQUECIMENTO		4kW	6kW	7,5kW	9,5kW ¹⁾	
300L	UNIDADE EXTERIOR	SUZ-SWM40VA	SUZ-SWM60VA	SUZ-SWM80VA	SUZ-SWM100VA	
	UNIDADE INTERIOR	EHST30D-VM6ED*	EHST30D-VM6ED*	EHST30D-VM6ED*	EHST30D-VM6ED*	
	PVR	Unidade exterior	1.600€	1.950€	2.400€	2.700€
		Unidade interior	5.000€	5.000€	5.000€	5.000€
	Conjunto	6.600€	6.950€	7.400€	7.700€	

* Considerar adicionalmente o vaso de expansão para os modelos com depósito de 300L. Acessório PAC-EVP12-E (página 49) / 1) Nas condições A2/W35

Ecodan só aquecimento, **SPLIT HYDROBOX DUO R410a**

Conjuntos Split



Combinações com Hydrobox DUO 200L

CAPACIDADE NOMINAL AQUECIMENTO		11,2kW		16kW		
200L	UNIDADE EXTERIOR	PUHZ-SW100VAA	PUHZ-SW100YAA	PUHZ-SW120VHA	PUHZ-SW120YHA	
	UNIDADE INTERIOR	EHST20C-VM2D	EHST20C-VM2D	EHST20C-VM2D	EHST20C-VM2D	
	PVR	Unidade exterior	3.350€	3.600€	4.450€	4.800€
		Unidade interior	5.100€	5.100€	5.100€	5.100€
	Conjunto	8.450€	8.700€	9.550€	9.900€	

Combinações com Hydrobox DUO 300L

CAPACIDADE NOMINAL AQUECIMENTO		11,2kW		16kW		
300L	UNIDADE EXTERIOR	PUHZ-SW100VAA	PUHZ-SW100YAA	PUHZ-SW120VHA	PUHZ-SW120YHA	
	UNIDADE INTERIOR	EHST30C-VM6ED*	EHST30C-VM6ED*	EHST30C-VM6ED*	EHST30C-VM6ED*	
	PVR	Unidade exterior	3.350€	3.600€	4.450€	4.800€
		Unidade interior	5.500€	5.500€	5.500€	5.500€
	Conjunto	8.850€	9.100€	9.950€	10.300€	

* Unidade fornecida sem vaso de expansão / Considerar adicionalmente o vaso de expansão para os modelos com depósito de 300L. Acessório PAC-EVP12-E (página 49)

Ecodan reversível, SPLIT HYDROBOX Mural & DUO R32

Conjuntos Split



Combinações com Hydrobox Mural

CAPACIDADE NOMINAL AQUEC. / ARREF.		4kW / 4,5kW	6kW / 5kW	7,5kW / 5,4kW	9,5kW ¹⁾ / 7,3kW
UNIDADE EXTERIOR		SUZ-SWM40VA	SUZ-SWM60VA	SUZ-SWM80VA	SUZ-SWM100VA
UNIDADE INTERIOR		ERSD-VM2D	ERSD-VM2D	ERSD-VM2D	ERSD-VM2D
PVR	Unidade exterior	1.600€	1.950€	2.400€	2.700€
	Unidade interior	2.950€	2.950€	2.950€	2.950€
	Conjunto	4.550€	4.900€	5.350€	5.650€

Combinações com Hydrobox DUO 170L

CAPACIDADE NOMINAL AQUEC. / ARREF.		4kW / 4,5kW	6kW / 5kW	7,5kW / 5,4kW	9,5kW ¹⁾ / 7,3kW
170L	UNIDADE EXTERIOR	SUZ-SWM40VA	SUZ-SWM60VA	SUZ-SWM80VA	SUZ-SWM100VA
	UNIDADE INTERIOR	ERST17D-VM2D	ERST17D-VM2D	ERST17D-VM2D	ERST17D-VM2D
	PVR	Unidade exterior	1.600€	1.950€	2.400€
Unidade interior		4.600€	4.600€	4.600€	4.600€
Conjunto		6.200€	6.550€	7.000€	7.300€

Combinações com Hydrobox DUO 200L

CAPACIDADE NOMINAL AQUEC. / ARREF.		4kW / 4,5kW	6kW / 5kW	7,5kW / 5,4kW	9,5kW ¹⁾ / 7,3kW
200L	UNIDADE EXTERIOR	SUZ-SWM40VA	SUZ-SWM60VA	SUZ-SWM80VA	SUZ-SWM100VA
	UNIDADE INTERIOR	ERST20D-VM2D	ERST20D-VM2D	ERST20D-VM2D	ERST20D-VM2D
	PVR	Unidade exterior	1.600€	1.950€	2.400€
Unidade interior		4.700€	4.700€	4.700€	4.700€
Conjunto		6.300€	6.650€	7.100€	7.400€

Combinações com Hydrobox DUO 300L

CAPACIDADE NOMINAL AQUEC. / ARREF.		4kW / 4,5kW	6kW / 5kW	7,5kW / 5,4kW	9,5kW ¹⁾ / 7,3kW
300L	UNIDADE EXTERIOR	SUZ-SWM40VA	SUZ-SWM60VA	SUZ-SWM80VA	SUZ-SWM100VA
	UNIDADE INTERIOR	ERST30D-VM2ED*	ERST30D-VM2ED*	ERST30D-VM2ED*	ERST30D-VM2ED*
	PVR	Unidade exterior	1.600€	1.950€	2.400€
Unidade interior		5.100€	5.100€	5.100€	5.100€
Conjunto		6.700€	7.050€	7.500€	7.800€

* Unidade fornecida sem vaso de expansão / Considerar adicionalmente o vaso de expansão para os modelos com depósito de 300L. Acessório PAC-EVP12-E (página 49) / 1) Nas condições A2/W35

Ecodan reversível, SPLIT HYDROBOX Mural & DUO R410a

Conjuntos Split



Combinações com Hydrobox Mural

CAPACIDADE NOMINAL AQUEC. / ARREF.		11,2kW / 10kW		16kW / 12,5kW		22kW / 16kW	25kW / 20kW
UNIDADE EXTERIOR		PUHZ-SW100VAA	PUHZ-SW100YAA	PUHZ-SW120VHA	PUHZ-SW120YHA	PUHZ-SW160YKA	PUHZ-SW200YKA
UNIDADE INTERIOR		ERSC-VM2D	ERSC-VM2D	ERSC-VM2D	ERSC-VM2D	ERSE-VM9ED*	ERSE-VM9ED*
PVR	Unidade exterior	3.350€	3.600€	4.450€	4.800€	6.750€	7.900€
	Unidade interior	3.200€	3.200€	3.200€	3.200€	4.200€	4.200€
	Conjunto	6.550€	6.800€	7.650€	8.000€	10.950€	12.100€

Combinações com Hydrobox DUO 200L

CAPACIDADE NOMINAL AQUEC. / ARREF.		11,2kW / 10kW		16kW / 12,5kW	
200L	UNIDADE EXTERIOR	PUHZ-SW100VAA	PUHZ-SW100YAA	PUHZ-SW120VHA	PUHZ-SW120YHA
	UNIDADE INTERIOR	ERST20C-VM2D	ERST20C-VM2D	ERST20C-VM2D	ERST20C-VM2D
	PVR	Unidade exterior	3.350€	3.600€	4.450€
Unidade interior		5.300€	5.300€	5.300€	5.300€
Conjunto		8.650€	8.900€	9.750€	10.100€

Combinações com Hydrobox DUO 300L

CAPACIDADE NOMINAL AQUEC. / ARREF.		11,2kW / 10kW		16kW / 12,5kW	
300L	UNIDADE EXTERIOR	PUHZ-SW100VAA	PUHZ-SW100YAA	PUHZ-SW120VHA	PUHZ-SW120YHA
	UNIDADE INTERIOR	ERST30C-VM2ED*	ERST30C-VM2ED*	ERST30C-VM2ED*	ERST30C-VM2ED*
	PVR	Unidade exterior	3.350€	3.600€	4.450€
Unidade interior		5.600€	5.600€	5.600€	5.600€
Conjunto		8.950€	9.200€	10.050€	10.400€

* Unidade fornecida sem vaso de expansão / Considerar adicionalmente o vaso de expansão para os modelos com depósito de 300L. Acessório PAC-EVP12-E (página 49)

ECODAN HYDROSPLIT



Sistema Hydrosplit Máxima liberdade em aquecimento

Uma solução 100% hidráulica. Entre unidade exterior e interior existe somente ligação com tubagem para água. O permutador para aquecimento da água fica no exterior, instalado na unidade exterior. Igualmente disponível com unidade interior Mural ou DUO, com o controlador FTC.



Características técnicas das unidades exteriores **HYDROSPLIT R32**

Conjuntos Hydrosplit



PUZ-WM50



PUZ-WM85/112



UNIDADE EXTERIOR			PUZ-WM50VHA	PUZ-WM85VAA/YAA	PUZ-WM112VAA/YAA	PUZ-HWM140VHA/YHA				
Aquecimento	Capac. nominal	W35°C; A-7 / 2 / 7°C	kW	5 / 5 / 5	8,5 / 8,5 / 8,5	11,2 / 11,2 / 11,2	14 / 14 / 14			
COP	Nominal	W35°C; A-7 / 2 / 7°C		3 / 3,7 / 5	2,6 / 3,51 / 4,8	3 / 3,44 / 4,7	2,8 / 3,15 / 4,45			
Aquecimento	Capac. nominal	W55°C; A-7 / 2 / 7°C	kW	4,4 / 5 / 5	8,0 / 8,5 / 8,5	10 / 10 / 10	14 / 14 / 14			
COP	Nominal	W55°C; A-7 / 2 / 7°C		1,97 / 1,98 / 3,08	1,9 / 2,3 / 2,82	1,9 / 1,95 / 3	1,95 / 2,4 / 2,75			
Caudal nominal em aquecimento			l/min	14,3	24,4	32,1	40,1			
Arrefecimento	Arref. nominal	A35°C; W7 / 18°C	kW	4,5 / 4,5	7,5 / 7,5	10 / 10	11,9 / 11,1			
EER	Nominal	A35°C; W7 / 18°C		3,4 / 5	3,15 / 4,9	3,3 / 4,9	3,24 / 5,35			
Caudal nominal em arrefecimento			l/min	12,9	21,5	28,7	34,1			
Eficiência em aquecimento	W35	ηS	%	183	193	190	191	189	176	175
	Clima Méd.	Classe Energ.		A+++	A+++	A+++	A+++	A+++	A+++	A+++
	SCOP			4,58	4,83	4,75	4,78	4,72	4,4	4,4
	W55	ηS	%	129	139	138	134	133	132	131
	Clima Méd.	Classe Energ.		A++	A++	A++	A++	A++	A++	A++
	SCOP			3,23	3,47	3,45	3,35	3,32	3,3	3,3
AQS - Perfil de consumo para 200L (clima médio)		ηS	%	135	145	145	148	148	130	130
		Classe Energ.		A+	A+	A+	A+	A+	A+	A+
Pressão sonora (em modo aquecimento)			dB(A)	52	45	45	47	47	53	53
Consumo elétrico máximo			A	13,0	22,0	11,5	28,0	13,0	35	13
Proteção elétrica			A	16	25	16	32	16	40	16
Dimensões		A x L x P	mm	903 x 950 x 330	1020 x 1050 x 480	1020 x 1050 x 480	1020 x 1050 x 480	1020 x 1050 x 480	1350 x 1020 x 330	1350 x 1020 x 330
Peso			kg	71	98	111	119	132	132	143
Alimentação elétrica				~1 / 230V / 50Hz	~1 / 230V / 50Hz	~3 / 400V / 50Hz	~1 / 230V / 50Hz	~3 / 400V / 50Hz	~1 / 230V / 50Hz	~3 / 400V / 50Hz



Características técnicas das unidades interiores, **HYDROSPLIT Mural R32**

Conjuntos Hydrosplit



HYDROSPLIT MURAL			
HYDROSPLIT MURAL SÓ AQUECIMENTO			EHPX-VM2D
HYDROSPLIT MURAL REVERSÍVEL			ERPX-VM2D
Dimensões	A x L x P	mm	800 x 530 x 360
Peso	Vazio / Cheio	kg	32 / 36
Potência sonora (PWL)		dB(A)	40
Vaso de expansão	Volume / Pressão de carga		10L / 1bar
Ligações hidráulicas	Cobre liso	Circuito primário	mm
			ø28
Resistência elétrica de apoio (BSH)	Fase / Potência / Corrente (P:A)		1~/ 2kW / 9A (P 16A)

Características técnicas das unidades interiores, **HYDROSPLIT DUO R32**

Conjuntos Hydrosplit



HYDROSPLIT DUO				170L	200L	300L
HYDROSPLIT DUO SÓ AQUECIMENTO				EHPT17X-VM2D	EHPT20X-VM6D	EHPT30X-YM9ED
HYDROSPLIT DUO REVERSÍVEL				ERPT17X-VM2D	ERPT20X-VM2D	ERPT30X-VM2ED
Dimensões	A x L x P	mm	1400 x 595 x 680	1600 x 595 x 680	2050 x 595 x 680	
Peso	Vazio / Cheio	kg	86 / 262	94 / 300	110 / 419	
Potência sonora (PWL)		dB(A)	40	40	40	
Vaso de expansão	Volume / Pressão de carga		12L / 1bar	12L / 1bar	(não fornecido)	
Ligações hidráulicas	Cobre liso	Circuito primário	mm	ø28mm	ø28mm	ø28mm
		Circuito de AQS	mm	ø22mm	ø22mm	ø22mm
Depósito de AQS	Volume de AQS	L	170L	200L	300L	
	Material		Aço inoxidável	Aço inoxidável	Aço inoxidável	
Resistência elétrica de apoio (BSH)	Fase / Potência / Corrente	Só aquecimento		1~/ 2kW / 9A (P 16A)	1~/ 6kW / 26A (P 32A)	3~/ 9kW / 13A (16A)
		Reversível		1~/ 2kW / 9A (P 16A)	1~/ 2kW / 9A (P 16A)	1~/ 2kW / 9A (P 16A)

Ecodan só aquecimento, **HYDROSPLIT Mural R32**

Conjuntos Hydrosplit



PUZ-WM50

PUZ-WM85/112

Combinações com Hydrosplit Mural

CAPACIDADE NOMINAL AQUECIMENTO		5kW	8,5kW		11,2kW		14kW	
UNIDADE EXTERIOR		PUZ-WM50VHA	PUZ-WM85VAA	PUZ-WM85YAA	PUZ-WM112VAA	PUZ-WM112YAA	PUZ-HWM140VHA	PUZ-HWM140YHA
UNIDADE INTERIOR		EHPX-VM2D	EHPX-VM2D	EHPX-VM2D	EHPX-VM2D	EHPX-VM2D	EHPX-VM2D	EHPX-VM2D
PVR	Unidade exterior	2.600€	4.450€	4.750€	5.250€	5.700€	6.800€	7.100€
	Unidade interior	2.500€	2.500€	2.500€	2.500€	2.500€	2.500€	2.500€
	Conjunto	5.100€	6.950€	7.250€	7.750€	8.200€	9.300€	9.600€

Ecodan só aquecimento, **HYDROSPLIT DUO R32**

Conjuntos Hydrosplit



PUZ-WM50

PUZ-WM85/112

Combinações com Hydrosplit DUO 170L

CAPACIDADE NOMINAL AQUECIMENTO		5kW	8,5kW		
170L	UNIDADE EXTERIOR	PUZ-WM50VHA	PUZ-WM85VAA	PUZ-WM85YAA	
	UNIDADE INTERIOR	EHPT17X-VM2D	EHPT17X-VM2D	EHPT17X-VM2D	
	PVR	Unidade exterior	2.600€	4.450€	4.750€
		Unidade interior	4.300€	4.300€	4.300€
Conjunto	6.900€	8.750€	9.050€		

Combinações com Hydrosplit DUO 200L

CAPACIDADE NOMINAL AQUECIMENTO		5kW	8,5kW		11,2kW		14kW		
200L	UNIDADE EXTERIOR	PUZ-WM50VHA	PUZ-WM85VAA	PUZ-WM85YAA	PUZ-WM112VAA	PUZ-WM112YAA	PUZ-HWM140VHA	PUZ-HWM140YHA	
	UNIDADE INTERIOR	EHPT20X-VM6D	EHPT20X-VM6D	EHPT20X-VM6D	EHPT20X-VM6D	EHPT20X-VM6D	EHPT20X-VM6D	EHPT20X-VM6D	
	PVR	Unidade exterior	2.600€	4.450€	4.750€	5.250€	5.700€	6.800€	7.100€
		Unidade interior	4.600€	4.600€	4.600€	4.600€	4.600€	4.600€	4.600€
Conjunto		7.200€	9.050€	9.350€	9.850€	10.300€	11.400€	11.700€	

Combinações com Hydrosplit DUO 300L

CAPACIDADE NOMINAL AQUECIMENTO		8,5kW		11,2kW		14kW		
300L	UNIDADE EXTERIOR	PUZ-WM85VAA	PUZ-WM85YAA	PUZ-WM112VAA	PUZ-WM112YAA	PUZ-HWM140VHA	PUZ-HWM140YHA	
	UNIDADE INTERIOR	EHPT30X-YM9ED*	EHPT30X-YM9ED*	EHPT30X-YM9ED*	EHPT30X-YM9ED*	EHPT30X-YM9ED*	EHPT30X-YM9ED*	
	PVR	Unidade exterior	4.450€	4.750€	5.250€	5.700€	6.800€	7.100€
		Unidade interior	4.950€	4.950€	4.950€	4.950€	4.950€	4.950€
Conjunto		9.400€	9.700€	10.200€	10.650€	11.750€	12.050€	

* Unidade fornecida sem vaso de expansão

Ecodan reversível, HYDROSPLIT Mural R32

Conjuntos Hydrosplit



PUZ-WM50



PUZ-WM85/112

Combinações com Hydrosplit Mural

CAPACIDADE NOMINAL AQUEC. / ARREF.		5kW / 4,5kW	8,5kW / 7,5kW	11,2kW / 10kW	14kW / 11,9kW			
UNIDADE EXTERIOR		PUZ-WM50VHA	PUZ-WM85VAA	PUZ-WM85YAA	PUZ-WM112VAA	PUZ-WM112YAA	PUZ-HWM140VHA	PUZ-HWM140YHA
UNIDADE INTERIOR		ERPX-VM2D	ERPX-VM2D	ERPX-VM2D	ERPX-VM2D	ERPX-VM2D	ERPX-VM2D	ERPX-VM2D
PVR	Unidade exterior	2.600€	4.450€	4.750€	5.250€	5.700€	6.800€	7.100€
	Unidade interior	2.600€	2.600€	2.600€	2.600€	2.600€	2.600€	2.600€
	Conjunto	5.200€	7.050€	7.350€	7.850€	8.300€	9.400€	9.700€

Ecodan reversível, HYDROSPLIT DUO R32

Conjuntos Hydrosplit



PUZ-WM50



PUZ-WM85/112

Combinações com Hydrosplit DUO 170L

CAPACIDADE NOMINAL AQUEC. / ARREF.		5kW / 4,5kW	8,5kW / 7,5kW		
170L	UNIDADE EXTERIOR	PUZ-WM50VHA	PUZ-WM85VAA	PUZ-WM85YAA	
	UNIDADE INTERIOR	ERPT17X-VM2D	ERPT17X-VM2D	ERPT17X-VM2D	
	PVR	Unidade exterior	2.600€	4.450€	4.750€
		Unidade interior	4.400€	4.400€	4.400€
Conjunto	7.000€	8.850€	9.150€		

Combinações com Hydrosplit DUO 200L

CAPACIDADE NOMINAL AQUEC. / ARREF.		5kW / 4,5kW	8,5kW / 7,5kW	11,2kW / 10kW	14kW / 11,9kW				
200L	UNIDADE EXTERIOR	PUZ-WM50VHA	PUZ-WM85VAA	PUZ-WM85YAA	PUZ-WM112VAA	PUZ-WM112YAA	PUZ-HWM140VHA	PUZ-HWM140YHA	
	UNIDADE INTERIOR	ERPT20X-VM2D	ERPT20X-VM2D	ERPT20X-VM2D	ERPT20X-VM2D	ERPT20X-VM2D	ERPT20X-VM2D	ERPT20X-VM2D	
	PVR	Unidade exterior	2.600€	4.450€	4.750€	5.250€	5.700€	6.800€	7.100€
		Unidade interior	4.700€	4.700€	4.700€	4.700€	4.700€	4.700€	4.700€
Conjunto		7.300€	9.150€	9.450€	9.950€	10.400€	11.500€	11.800€	

Combinações com Hydrosplit DUO 300L

CAPACIDADE NOMINAL AQUEC. / ARREF.		8,5kW / 7,5kW	11,2kW / 10kW	14kW / 11,9kW				
300L	UNIDADE EXTERIOR	PUZ-WM85VAA	PUZ-WM85YAA	PUZ-WM112VAA	PUZ-WM112YAA	PUZ-HWM140VHA	PUZ-HWM140YHA	
	UNIDADE INTERIOR	ERPT30X-VM2ED*	ERPT30X-VM2ED*	ERPT30X-VM2ED*	ERPT30X-VM2ED*	ERPT30X-VM2ED*	ERPT30X-VM2ED*	
	PVR	Unidade exterior	4.450€	4.750€	5.250€	5.700€	6.800€	7.100€
		Unidade interior	5.150€	5.150€	5.150€	5.150€	5.150€	5.150€
Conjunto		9.600€	9.900€	10.400€	10.850€	11.950€	12.250€	

* Unidade fornecida sem vaso de expansão



AQUECIMENTO



ECODAN OPEN SOURCE



Sistema Open Source Qualquer unidade exterior pode combinar-se com as interfaces de controlo FTC

Este sistema permite múltiplas configurações que se adaptam perfeitamente às necessidades de cada instalação. A flexibilidade consiste em que os elementos hidráulicos desta solução se podem dimensionar especificamente para cada projeto, evitando pagar por elementos duplicados ou desnecessários.



Características técnicas das unidades exteriores **OPEN SOURCE R32**

Soluções
Open Source



PUZ-WM50



PUZ-WM85/112



UNIDADE EXTERIOR				PUZ-WM50VHA	PUZ-WM85VAA/YAA	PUZ-WM112VAA/YAA	PUZ-HWM140VHA/YHA				
Aquecimento	Capac. nominal	W35°C; A-7 / 2 / 7°C	kW	5 / 5 / 5	8,5 / 8,5 / 8,5	11,2 / 11,2 / 11,2	14 / 14 / 14				
COP	Nominal	W35°C; A-7 / 2 / 7°C		3 / 3,7 / 5	2,6 / 3,51 / 4,8	3 / 3,44 / 4,7	2,8 / 3,15 / 4,45				
Aquecimento	Capac. nominal	W55°C; A-7 / 2 / 7°C	kW	4,4 / 5 / 5	8,0 / 8,5 / 8,5	10 / 10 / 10	14 / 14 / 14				
COP	Nominal	W55°C; A-7 / 2 / 7°C		1,97 / 1,98 / 3,08	1,9 / 2,3 / 2,82	1,9 / 1,95 / 3	1,95 / 2,4 / 2,75				
Caudal nominal em aquecimento			l/min	14,3	24,4	32,1	40,1				
Arrefecimento	Arref. nominal	A35°C; W7 / 18°C	kW	4,5 / 4,5	7,5 / 7,5	10 / 10	11,9 / 11,1				
EER	Nominal	A35°C; W7 / 18°C		3,4 / 5	3,15 / 4,9	3,3 / 4,9	3,24 / 5,35				
Caudal nominal em arrefecimento			l/min	12,9	21,5	28,7	34,1				
Eficiência em aquecimento	W35	ηS	%	183	193	190	191	189	176	175	
	Clima Méd.	Classe Energ.		A+++	A+++	A+++	A+++	A+++	A+++	A+++	
	SCOP			4,58	4,83	4,75	4,78	4,72	4,4	4,4	
	W55	ηS	%	129	139	138	134	133	132	131	
	Clima Méd.	Classe Energ.		A++	A++	A++	A++	A++	A++	A++	
AQS - Perfil de consumo para 200L (clima médio)	SCOP			3,23	3,47	3,45	3,35	3,32	3,3	3,3	
	ηS	%		135	145	145	148	148	130	130	
		Classe Energ.		A+	A+	A+	A+	A+	A+	A+	
Pressão sonora (em modo aquecimento)			dB(A)	52	45	45	47	47	53	53	
Consumo elétrico máximo			A	13,0	22,0	11,5	28,0	13,0	35	13	
Proteção elétrica			A	16	25	16	32	16	40	16	
Dimensões			A x L x P	mm	943 x 950 x 330	1020 x 1050 x 480	1020 x 1050 x 480	1020 x 1050 x 480	1020 x 1050 x 480	1350 x 1020 x 330	1350 x 1020 x 330
Peso			kg	71	98	111	119	132	132	143	
Alimentação elétrica				~1 / 230V / 50Hz	~1 / 230V / 50Hz	~3 / 400V / 50Hz	~1 / 230V / 50Hz	~3 / 400V / 50Hz	~1 / 230V / 50Hz	~3 / 400V / 50Hz	
PVR	Unidade exterior				2.600€	4.450€	4.750€	5.250€	5.700€	6.800€	7.100€
	Controlador digital FTC6		PAC-IF071B-E		1.200€	1.200€	1.200€	1.200€	1.200€	1.200€	1.200€
	Controlador analógico FTC2BR		PAC-IF033B-E		850€	850€	850€	850€	850€	850€	850€
	Sensor de fluxo para FTC (acessório obrigatório)		PAC-FS01-E		150€	150€	150€	150€	150€	150€	150€

Os valores indicados foram obtidos segundo a norma EN14511-2013. Para mais dados consulte a Mitsubishi Electric



AQUECIMENTO

ACESSÓRIOS **ECODAN**

**Uma gama completa para
garantir conforto permanente**

Toda uma linha de acessórios para os modelos Ecodan Split, Hydrosplit e Open Source, incluindo diversos sistemas de controlo e gestão e outros opcionais.



Acessórios para Ecodan *SPLIT, HYDROSPLIT e OPEN SOURCE*

Referência	Designação	PVR
COMANDO E CONTROLO		
PAR-WT50R-E	Comando remoto para controlo da temperatura ambiente e controlo da produção de AQS	100€
PAR-WR51R-E		80€
MAC-5871-F	Interface MELCloud Wi-Fi para controlo das ECODAN via SmartAPP (somente compatível com o FTC5 e FTC6)	80€
A1M-ATW	Interface para ligação a ModBUS	250€
GESTÃO DOS CIRCUITOS AQUECIMENTO		
PAC-TH011-E	Sondas para gestão e controlo de 1 circuito, em instalações com inércia (com 2 circuitos considerar duas unidades)	60€
PAC-TZ02-E	Grupo hidráulico completo, com todos os elementos hidráulicos necessários para ligar 2 circuitos distintos de aquecimento ao ECODAN. Com circuladores de velocidade variável	1.000€
PAC-TH012HT-E	Sonda para controlar uma caldeira interligada ao ECODAN em modo bivalente	60€
GESTÃO DA PRODUÇÃO DE AQS		
PAC-TH011TK2-E	Sonda para controlo da produção de AQS, mediante depósito externo	30€
ACESSÓRIOS PARA A UNIDADE DUO, COM DEPÓSITO DE AQS INTEGRADO		
PAC-IH03V2-E	Resistência elétrica de 3kW-230V de apoio à produção de AQS	220€
PAC-EVP12-E	Vaso de expansão para circuito de aquecimento (Hydrobox DUO de 300L)	110€
CONTROLADOR PARA GESTÃO DE INSTALAÇÕES COM ECODAN, OPEN SOURCE OU CASCATA		
PAC-IF033B-E	Controlador FTC2BR. Controlo analógico para unidades Open Source	850€
PAC-IF071B-E	Controlador FTC6. Controlador digital, para unidades Open Source. Ou para controlo em cascata de até 6 unidades ECODAN	1.200€
PAC-FS01-E	Sensor de fluxo para FTC, com instalações com Open Source (acessório obrigatório)	150€
OUTROS OPCIONAIS		
PAC-RC01-E	Tampa estética para colocação nas Hydrobox quando o comando fica instalado fora da unidade (p.e. Comando instalado como termóstato de ambiente)	Oferta sob pedido

Exemplo de instalação Split aquecimento 2 zonas **R32**

(Unidade exterior só através de pedido. Consultar disponibilidade)

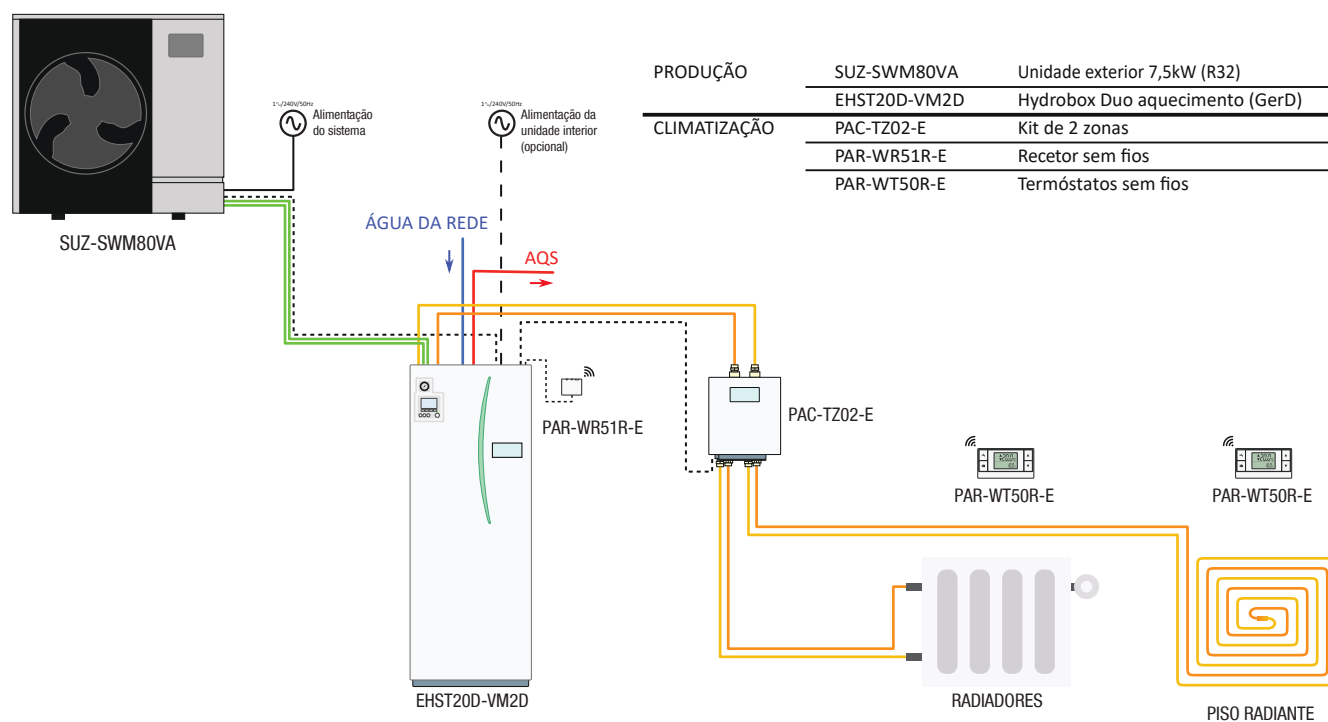

NOTA: Esquema exemplificativo

MONOBLOCO i-BX-N

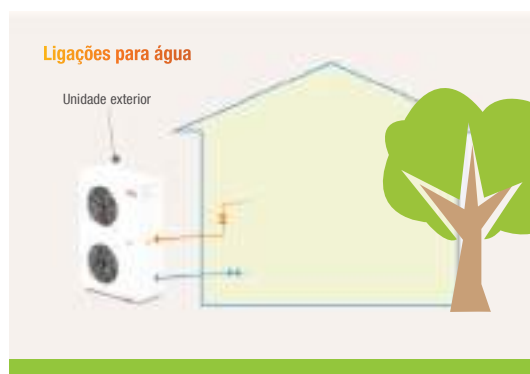

Bomba de calor i-BX-N Pronta a instalar e usar

- “PLUG-AND-PLAY”, tudo incorporado na Bomba de Calor
- Água quente até 60°C, com ar exterior de -5°C até 45°C
- Produção de AQS
- Permite substituir caldeiras ou trabalhar em bivalência





Soluções Monobloco

Bombas de calor Climaveneta reversível, Monobloco *i-BX-N R410a*

AQUECIMENTO

MODELOS MONOFÁSICOS			i-BX-N / 004M	i-BX-N / 006M	i-BX-N / 008M	i-BX-N / 010M	i-BX-N / 013M
Capacidade nominal	Aquecimento/Arrefecimento	kW	4,62 / 4,2	6,37 / 5,9	8,5 / 7,51	11 / 9,91	14,3 / 12,4
Consumo nominal	Aquecimento/Arrefecimento	kW	1,48 / 1,52	1,2 / 2,05	2,61 / 2,67	3,64 / 3,63	4,48 / 4,5
COP ¹⁾²⁾			3,12	3,19	3,26	3,02	3,19
EER ¹⁾²⁾			2,76	2,88	2,81	2,73	2,75
Eficiência energética (aquecimento com água a 35°C)	SCOP ⁴⁾		3,59	3,89	4,15	3,54	3,81
	Rendimento η _S ³⁾	%	140	153	163	139	149
	Classificação energética		A+	A++	A++	A+	A+
Eficiência energética (aquecimento com água a 55°C)	SCOP ⁴⁾		2,81	3,12	3,23	2,82	2,93
	Rendimento η _S ³⁾	%	110	122	126	110	114
	Classificação energética		A+	A+	A++	A+	A+
Intensidade máxima de corrente	A		8	12	16	23	25
Ligações hidráulicas	pol		1"	1"	1"	1"	1"
Nível sonora	dB(A)		50	51	51	54	55
Potência sonora (Aquecimento/Arrefecimento)	dB(A)		64 / 64	65 / 65	66 / 66	69 / 69	70 / 70
Refrigerante R410a	Pré-carga kg / PCA / TCO ₂ eq		1,47 / 2088 / 3,0	2,2 / 2088 / 4,5	3,7 / 2088 / 7,7	3,95 / 2088 / 8,2	4,45 / 2088 / 9,2
Dimensões	A x L x P	mm	940 x 900 x 370	940 x 900 x 370	1240 x 900 x 420	1240 x 900 x 420	1390 x 900 x 420
Peso		kg	80	85	100	115	135
Gama de temperatura de operação em aquec.	Ar exterior (min. / máx.)	°C	-20°C / +45°C	-20°C / +45°C	-20°C / +45°C	-20°C / +45°C	-20°C / +45°C
	Água (min. / máx.)	°C	+24°C / +60°C	+24°C / +60°C	+24°C / +60°C	+24°C / +60°C	+24°C / +60°C
Gama de temperatura de operação em arrefec.	Ar exterior (min. / máx.)	°C	5°C / 45°C	5°C / 45°C	5°C / 45°C	5°C / 45°C	5°C / 45°C
	Água (min. / máx.)	°C	(-8°C*) 5°C / 18°C	(-8°C*) 5°C / 18°C	(-8°C*) 5°C / 18°C	(-8°C*) 5°C / 18°C	(-8°C*) 5°C / 18°C
Alimentação elétrica	Fase/V/Hz		1~ / 230V / 50Hz	1~ / 230V / 50Hz	1~ / 230V / 50Hz	1~ / 230V / 50Hz	1~ / 230V / 50Hz
PVR			5.000€	5.500€	5.850€	6.650€	7.500€

MODELOS TRIFÁSICOS			i-BX-N / 010T	i-BX-N / 013T	i-BX-N / 015T	i-BX-N / 020T	i-BX-N / 025T	i-BX-N / 030T	i-BX-N / 035T
Capacidade nominal	Aquecimento/Arrefecimento	kW	11,4 / 10,5	14,7 / 12,8	17,2 / 14,7	21,7 / 18,7	26,1 / 24,7	32,2 / 29,5	38 / 35,2
Consumo nominal	Aquecimento/Arrefecimento	kW	3,65 / 3,63	3,54 / 4,5	5,12 / 5,21	6,87 / 6,92	8,26 / 8,91	10,29 / 10,42	11,91 / 12,66
COP ¹⁾²⁾			3,12	3,24	3,36	3,16	3,16	3,13	3,19
EER ¹⁾²⁾			2,89	2,84	2,82	2,7	2,77	2,83	2,78
Eficiência energética (aquecimento com água a 35°C)	SCOP ⁴⁾		3,64	3,99	3,66	3,56	3,77	3,8	3,7
	Rendimento η _S ³⁾	%	142	157	144	139	148	149	145
	Classificação energética		A+	A++	A+	A+	A+	A+	A+
Eficiência energética (aquecimento com água a 55°C)	SCOP ⁴⁾		2,92	3,01	2,97	2,9	2,95	2,98	3,01
	Rendimento η _S ³⁾	%	114	117	116	113	115	116	117
	Classificação energética		A+	A+	A+	A+	A+	A+	A+
Intensidade máxima de corrente	A		13	17	18	20	29	29	39
Ligações hidráulicas	pol		1"	1" 1/4	1" 1/4	1" 1/4	1" 1/4	1" 1/2	1" 1/2
Nível sonora	dB(A)		54	55	59	59	59	60	61
Potência sonora (Aquecimento/Arrefecimento)	dB(A)		69 / 69	70 / 70	74 / 74	74 / 74	75 / 75	76 / 76	77 / 77
Refrigerante R410a	Pré-carga kg / PCA / TCO ₂ eq		3,95 / 2088 / 8,2	4,45 / 2088 / 9,2	5,1 / 2088 / 10,6	6,7 / 2088 / 13,9	8,1 / 2088 / 16,9	10 / 2088 / 20,8	11 / 2088 / 22,9
Dimensões	A x L x P	mm	1240 x 900 x 420	1390 x 900 x 420	1200 x 1450 x 550	1200 x 1450 x 550	1700 x 1450 x 550	1700 x 1450 x 550	1700 x 1700 x 650
Peso		kg	115	135	180	205	265	290	325
Gama de temperatura de operação em aquec.	Ar exterior (min. / máx.)	°C	-20°C / +45°C	-20°C / +45°C	-20°C / +45°C	-20°C / +45°C	-20°C / +45°C	-20°C / +45°C	-20°C / +45°C
	Água (min. / máx.)	°C	+24°C / +60°C	+24°C / +60°C	+24°C / +60°C	+24°C / +60°C	+24°C / +60°C	+24°C / +60°C	+24°C / +60°C
Gama de temperatura de operação em arrefec.	Ar exterior (min. / máx.)	°C	5°C / 45°C	5°C / 45°C	5°C / 45°C	5°C / 45°C	5°C / 45°C	5°C / 45°C	5°C / 45°C
	Água (min. / máx.)	°C	(-8°C*) 5°C / 18°C	(-8°C*) 5°C / 18°C	(-8°C*) 5°C / 18°C	(-8°C*) 5°C / 18°C	(-8°C*) 5°C / 18°C	(-8°C*) 5°C / 18°C	(-8°C*) 5°C / 18°C
Alimentação elétrica	Fase/V/Hz		3~+N / 400V / 50Hz	3~+N / 400V / 50Hz	3~+N / 400V / 50Hz	3~+N / 400V / 50Hz	3~+N / 400V / 50Hz	3~+N / 400V / 50Hz	3~+N / 400V / 50Hz
PVR			7.250€	8.150€	9.650€	11.650€	12.990€	14.700€	17.290€

Notas: Condições nominais de arrefecimento: Temperatura da água 7°C, retorno de 12°C. Temperatura exterior 35°C. Condições nominais de aquecimento: Temperatura da água, ida 45°C, retorno 40°C. Temperatura exterior 7°C, 87% HR. O consumo é baseado na EN14511. Nível sonoro médio a 1m de distância, com a unidade em campo livre de superfícies refletivas; Valor não vinculativo calculado a partir do nível de potência sonora. Potência sonora calculada de acordo com a ISO 9614. Os dados mostrados são de unidades padrão, sem opcionais. * Necessário usar glicol. /1) Dados calculados de acordo com a EN14511-3: 2013./2) Dados certificados no EUROVENT./3) SEER zona climática intermédia de acordo com o regulamento 2016/2281./4) SCOP para zona climática intermédia de acordo com o regulamento 813/2013.

Acessórios para i-BX-N

Referência	Designação	PVR
TERMÓSTATO DE AMBIENTE		
5590020100	Termóstato de ambiente e indicação da humidade - N-THC (de parede)(230V)	130€
CONTROLO REMOTO		
7390043800	Placa RS485 para ModBus - N-RS	140€
CONTROLO EM CASCATAS		
7390043700	Kit para gestão em cascata - N-CM	340€
SONDAS		
7390049100	N°2 - sonda para AQS e depósitos de inércia	40€
7390049200	N°1 - sonda para controlo de um segundo circuito de aquecimento	20€
AQS		
7390043200	Válvula de 3 vias Nadisystem, para AQS, Dn 1"1/4	310€

ECODAN POWER +

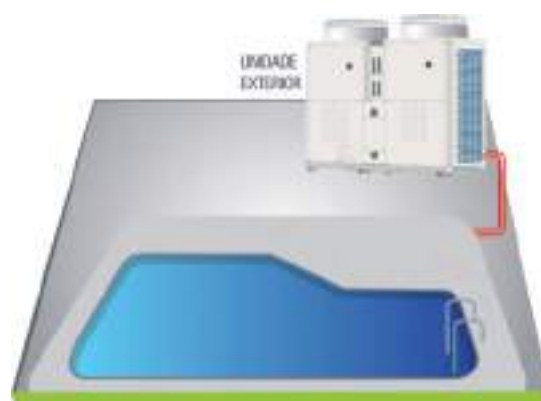

Bomba de Calor aerotérmica para a produção de água quente até 90°C

A melhor solução para aquecimento e/ou produção de águas quentes sanitárias até 90°C para grandes residências e sector terciário.

Funciona em dois modos, prioridade capacidade ou prioridade eficiência.

O seu funcionamento está garantido desde até 40° de temperatura exterior. E nas zonas rurais é uma ótima ferramenta, dada a sua independência do gás.



Ecodan Power+ Aerotérmica, CAHV



REFRIGERANTE
R454C

UNIDADE EXTERIOR				CAHV-R450YA-HPB	
Capacidades	Eficiência prioritária	W45°C; A: 7 / 2 / -7	Máxima	kW	40 / 33,1 / 29,1
			50%	kW	20 / 20 / 20
		W70°C; A: 7 / 2 / -7	Mínima	kW	7,9 / 6,5 / 4,3
			Máxima	kW	35 / 34,1 / 30,7
	Capacidade prioridade	W45°C; A: 7 / 2 / -7	50%	kW	20 / 20 / 20
			W70°C; A: 7 / 2 / -7	kW	4,8 / 4,3 / 3,2
COP	Eficiência prioritária	W45°C; A: 7 / 2 / -7	Máxima	kW/kW	2,86 / 2,28 / 2,09
			50%	kW/kW	3,63 / 2,94 / 2,22
		W70°C; A: 7 / 2 / -7	Mínima	kW/kW	2,82 / 1,97 / 1,30
			Máxima	kW/kW	1,52 / 1,46 / 1,33
	Capacidade prioridade	W45°C; A: 7 / 2 / -7	50%	kW/kW	1,77 / 1,58 / 1,32
			W70°C; A: 7 / 2 / -7	kW/kW	1,20 / 0,93 / 0,744
Eficiência sazonal	Baixa T° (W:35°C)	η _{S,MED} (Intv) / η _{S,CAL}	%	140% (A+) / 160	
	Média T° (W:55°C)	η _{S,MED} (Intv) / η _{S,CAL}	%	127% (A++)/132	
				PVR	29.000€

Ecodan Power+ Aerotérmica, CAHV



REFRIGERANTE
R407C

UNIDADE EXTERIOR				CAHV-P500YB-HPB	
Capacidade	Eficiência prioritária	W45°C; A: 7 / 2 / -7°C	kW	63,2 / 45,0 / 42,4	
		W70°C; A: 7 / 2 / -7°C	kW	58,7 / 43,5 / 43,0	
	Capacidade prioritária	W45°C; A: 7 / 2 / -7°C	kW	45,0 / 43,0 / 42,4	
		W70°C; A: 7 / 2 / -7°C	kW	45,0 / 43,3 / 43,0	
COP	Eficiência prioritária	W45°C; A: 7 / 2 / -7°C	kW	3,02 / 2,53 / 2,17	
		W70°C; A: 7 / 2 / -7°C	kW	1,80 / 1,58 / 1,40	
	Capacidade prioritária	W45°C; A: 7 / 2 / -7°C	kW	3,49 / 2,62 / 2,17	
		W70°C; A: 7 / 2 / -7°C	kW	1,76 / 1,61 / 1,40	
Eficiência sazonal	Baixa T° (W:35°C)	η _{S,MED} (Intv) / η _{S,CAL}	%	139 (A+) / 161	
	Média T° (W:55°C)	η _{S,MED} (Intv) / η _{S,CAL}	%	125 (A++) / 138	
				PVR	30.000€

Ecodan Power+ Aerotérmica para AQS, QAHV



REFRIGERANTE
CO2

UNIDADE EXTERIOR				QAHV-N560YA-HPB	
Capacidade	A16/W65	Potência	kW	40	
		Consumo elét.	kW	10,3	
		COP	kW	3,88	
	A7/W65	Potência	kW	40	
		Consumo elét.	kW	11	
		COP	kW	3,65	
Eficiência AQS	Média T° (W:55°C)	η _{dhw,MED} (Classe Energé.) / η _{dhw,CAL}	%	103 (A) / 107	
				PVR	33.500€

Acessórios

Referência	Designação	PVR
COMANDOS		
PAR-W21MAA	Comando para controlo das CAHV-P500YB-HPB	200€
PAR-W31MAA-J	Comando para controlo das CAHV-R450YB-HPB e QAHV-N560YA-HPB	220€

VENTILOCONVECTORES





**Entre a elegância, conforto
e a poupança energética**

Concebido para se enquadrar em todas as habitações, o renovado i-LIFE2 Slim e toda a restante gama de Ventiloconvectores Climaveneta integram os melhores componentes deste tipo de equipamentos proporcionando um excelente desempenho, com um charme irresistível.



i-LIFE2 Slim

Ventiloconvectores de design apurado, reduzida espessura (13cm). Versões carroçadas ou não carroçadas, de instalação vertical ou horizontal. Acessórios para encastrar na parede ou teto. Ventilador tangencial, com motor inverter. Capacidades em aquecimento de 0,50 a 4,36kW.

MODELO	DIMENSÕES (mm) [L x A x P]	ARREF. [kW]			AQUEC. [kW]			PVR VC	PVR c/ VÁLVULA DE 3 VIAS, TAB. AUX. DE COND.	
		VEL. MIN.	VEL. MÉD.	VEL. MÁX.	VEL. MIN.	VEL. MÉD.	VEL. MÁX.			
Vertical, retorno frontal										
	i-LIFE2 SLIM 2T DLMV 080	737 x 579 x 131	0,41	0,73	0,80	0,50	0,78	0,88	550€	920€ *
	i-LIFE2 SLIM 2T DLMV 170	937 x 579 x 131	0,88	1,48	1,87	1,06	1,65	2,11	610€	980€ *
	i-LIFE2 SLIM 2T DLMV 270	1137 x 579 x 131	1,41	2,33	2,94	1,38	2,15	2,93	690€	1.060€ *
	i-LIFE2 SLIM 2T DLMV 320	1337 x 579 x 131	1,76	2,75	3,48	2,22	3,07	3,88	810€	1.170€ *
	i-LIFE2 SLIM 2T DLMV 370	1537 x 579 x 131	2,21	3,04	4,04	2,16	2,97	3,77	900€	1.270€ *
Vertical, retorno frontal, com painel radiante										
	i-LIFE2 SLIM 2T DLRV 080	737 x 579 x 131	0,41	0,73	0,80	0,50	0,78	0,88	690€	1.050€ *
	i-LIFE2 SLIM 2T DLRV 170	937 x 579 x 131	0,88	1,48	1,87	1,06	1,65	2,11	790€	1.160€ *
	i-LIFE2 SLIM 2T DLRV 270	1137 x 579 x 131	1,41	2,33	2,94	1,38	2,15	2,93	900€	1.270€ *
	i-LIFE2 SLIM 2T DLRV 320	1337 x 579 x 131	1,76	2,75	3,48	2,22	3,07	3,88	1.050€	1.410€ *
	i-LIFE2 SLIM 2T DLRV 370	1537 x 579 x 131	2,21	3,04	4,04	2,16	2,97	3,77	1.180€	1.550€ *
Horizontal, retorno frontal										
	i-LIFE2 SLIM 2T DLMO 080	737 x 579 x 131	0,41	0,73	0,80	0,50	0,78	0,88	590€	970€ **
	i-LIFE2 SLIM 2T DLMO 170	937 x 579 x 131	0,88	1,48	1,87	1,06	1,65	2,11	660€	1.040€ **
	i-LIFE2 SLIM 2T DLMO 270	1137 x 579 x 131	1,41	2,33	2,94	1,38	2,15	2,93	740€	1.120€ **
	i-LIFE2 SLIM 2T DLMO 320	1337 x 579 x 131	1,76	2,75	3,48	2,22	3,07	3,88	880€	1.260€ **
	i-LIFE2 SLIM 2T DLMO 370	1537 x 579 x 131	2,21	3,04	4,04	2,16	2,97	3,77	990€	1.360€ **
De encastrar - vertical ou horizontal										
	i-LIFE2 SLIM 2T DLIU 080	525 x 576 x 126	0,41	0,73	0,80	0,50	0,78	0,88	410€	790€ **
	i-LIFE2 SLIM 2T DLIU 170	725 x 576 x 126	0,88	1,48	1,87	1,06	1,65	2,11	450€	820€ **
	i-LIFE2 SLIM 2T DLIU 270	925 x 576 x 126	1,41	2,33	2,94	1,38	2,15	2,93	520€	890€ **
	i-LIFE2 SLIM 2T DLIU 320	1125 x 576 x 126	1,76	2,75	3,48	2,22	3,07	3,88	600€	980€ **
	i-LIFE2 SLIM 2T DLIU 370	1325 x 576 x 126	2,21	3,04	4,04	2,16	2,97	3,77	670€	1.040€ **

Notas: Os acessórios válvula de 3 vias com atuador ON/OFF e tabuleiro de condensados, são fornecidos instalados de fábrica. /Ligações hidráulicas à direita sob pedido (de frente para o VC/Insuflação, convencionado à esquerda). /Inclui comando IKS2 para as versões DLMV/DLMRV/**Adicionar o preço do comando por cabo IKS2 para as versões DLMO/DLIU. **Capacidades:** As capacidades indicadas na tabela acima são nominais; **Arrefecimento:** água a 7°C, com ΔT=5K. Para temperatura de 27°C. HR=50%; **Aquecimento:** água a 45°C, com ΔT=5K. Para uma temperatura ambiente de 20°C.

Acessórios para i-LIFE2 Slim

REFERÊNCIAS	DESCRIÇÃO	PVR
Comandos na unidade		
554 9078 800	Comando ATS2 p/ 4 velocidades	120€
554 9078 500	Comando eletrónico IKS2 vel. PID	210€
Comandos de parede ou remotos		
734 903 6400	Kit ATW - Comando mural eletrónico c/ PWM e protocolo ModBus ²⁾	110€
554 909 7600	Kit comando remoto IKS2 com sonda ambiente ¹⁾	160€
Controlo		
554 907 8900	Kit HBS2 - Placa p/ controlo de 4 vel. p/ motor DC ⁴⁾	80€
554 907 9000	Kit placa eletrónica HBS2_0-10V (p/ controlo do VC via Domótica)	80€
554 907 8600	Kit placa eletrónica iHBS2 p/ controlo remoto IKS2 ³⁾	190€
Válvulas desviadoras		
554 905 3100	Válvula de 3 vias, On/Off - 230V	180€
Tabuleiro de condensados		
554 903 4900	Tabuleiro p/ recolha de condensados i-LIFE2 SLIM DLMO 080	50€
554 903 5100	Tabuleiro p/ recolha de condensados i-LIFE2 SLIM DLMO 170	60€
554 903 5300	Tabuleiro p/ recolha de condensados i-LIFE2 SLIM DLMO 270	60€
554 903 5500	Tabuleiro p/ recolha de condensados i-LIFE2 SLIM DLMO 320	80€
554 903 5700	Tabuleiro p/ recolha de condensados i-LIFE2 SLIM DLMO 370	90€
554 905 8800	Tabuleiro de condensados p/ V3vias (p/ DLMO e DLIU) ⁵⁾	30€
Pés		
554 903 5900	Pés estéticos. RAL 9003	60€
Painel estético		
554 904 8100	Painel estético i-LIFE2 SLIM 080 c/ moldura e grelha, branco Ral 9003	240€
554 904 8200	Painel estético i-LIFE2 SLIM 170 c/ moldura e grelha, branco Ral 9003	270€
554 904 8300	Painel estético i-LIFE2 SLIM 270 c/ moldura e grelha, branco Ral 9003	300€
554 904 8400	Painel estético i-LIFE2 SLIM 320 c/ moldura e grelha, branco Ral 9003	340€
554 904 8500	Painel estético i-LIFE2 SLIM 370 c/ moldura e grelha, branco Ral 9003	370€
Caixa para embutir o VC		
554 904 7600	Caixa de embutir p/ i-LIFE2 SLIM DLIU 080	100€
554 904 7700	Caixa de embutir p/ i-LIFE2 SLIM DLIU 170	110€
554 904 7800	Caixa de embutir p/ i-LIFE2 SLIM DLIU 270	120€
554 904 7900	Caixa de embutir p/ i-LIFE2 SLIM DLIU 320	140€
554 904 8000	Caixa de embutir p/ i-LIFE2 SLIM DLIU 370	150€

Notas: Consulte-nos para outros acessórios. Disparamos de uma vasta gama de acessórios.

¹⁾ Necessário p/ ser combinado c/ iHBS./²⁾ Necessário p/ ser combinado c/ HBS./³⁾ Necessário p/ ser combinado c/ comando IKS2./⁴⁾ Para controle ATW ou qualquer outro controle eletromecânico./⁵⁾ Necessário para unidades instaladas na horizontal.

Nota 1: IKS2 tem uma saída RS485 com protocolo ModBus para conexão BMS (sem necessidade de ponte IRS2).

LIFE3

Motores AC: a solução mais versátil de ventiloconvectores carroçados. Para instalações residenciais ou profissionais. Capacidades de 1,00 a 7,50kW.

Motores DC: a solução mais versátil de ventiloconvectores carroçados, com motor inverter. Para instalações residenciais ou profissionais. Capacidades de 0,99 a 7,43kW.

MODELO	DIMENSÕES (mm) [L x A x P]	ARREF. [kW]			AQUEC. [kW]			PVR VC	PVR c/ VÁLVULA DE 3 VIAS, TAB. AUX. DE COND.	
		VEL. MIN.	VEL. MÉD.	VEL. MÁX.	VEL. MIN.	VEL. MÉD.	VEL. MÁX.			
	Vertical, retorno pela base									
	a-LIFE3 2T DLMV 0102	922 x 499 x 233	0,77	1,17	1,48	0,95	1,45	1,85	420€	700€ *
	a-LIFE3 2T DLMV 0202	922 x 499 x 233	0,90	1,38	1,73	0,98	1,48	1,92	440€	710€ *
	a-LIFE3 2T DLMV 0302	1112 x 499 x 233	1,26	1,77	2,21	1,58	2,26	2,75	480€	760€ *
	a-LIFE3 2T DLMV 0402	1112 x 499 x 233	1,49	2,13	2,61	1,63	2,33	2,88	510€	790€ *
	a-LIFE3 2T DLMV 0502	1302 x 499 x 233	2,03	2,83	3,44	2,06	2,98	3,68	550€	830€ *
	a-LIFE3 2T DLMV 0602	1302 x 499 x 233	2,35	3,26	3,97	2,29	3,39	4,17	580€	860€ *
	a-LIFE3 2T DLMV 0702	1492 x 499 x 233	3,10	4,24	5,02	3,44	4,79	5,81	610€	900€ *
	a-LIFE3 2T DLMV 0802	1492 x 499 x 233	3,38	4,72	5,60	3,69	5,27	6,36	640€	920€ *
	a-LIFE3 2T DLMV 0902	1682 x 499 x 233	3,61	5,27	6,27	4,01	6,04	7,44	660€	950€ *
a-LIFE3 2T DLMV 1002	1682 x 499 x 233	3,88	5,65	6,78	4,26	6,30	7,66	700€	980€ *	
	Vertical, retorno frontal									
	a-LIFE3 2T DFMV 0102	922 x 499 x 233	0,77	1,17	1,48	0,95	1,45	1,85	480€	760€ *
	a-LIFE3 2T DFMV 0202	922 x 499 x 233	0,90	1,38	1,73	0,98	1,48	1,92	500€	780€ *
	a-LIFE3 2T DFMV 0302	1112 x 499 x 233	1,26	1,77	2,21	1,58	2,26	2,75	540€	820€ *
	a-LIFE3 2T DFMV 0402	1112 x 499 x 233	1,49	2,13	2,61	1,63	2,33	2,88	560€	840€ *
	a-LIFE3 2T DFMV 0502	1302 x 499 x 233	2,03	2,83	3,44	2,06	2,98	3,68	600€	880€ *
	a-LIFE3 2T DFMV 0602	1302 x 499 x 233	2,35	3,26	3,97	2,29	3,39	4,17	640€	920€ *
	a-LIFE3 2T DFMV 0702	1492 x 499 x 233	3,10	4,24	5,02	3,44	4,79	5,81	680€	970€ *
	a-LIFE3 2T DFMV 0802	1492 x 499 x 233	3,38	4,72	5,60	3,69	5,27	6,36	720€	1.010€ *
	a-LIFE3 2T DFMV 0902	1682 x 499 x 233	3,61	5,27	6,27	4,01	6,04	7,44	740€	1.030€ *
a-LIFE3 2T DFMV 1002	1682 x 499 x 233	3,88	5,65	6,78	4,26	6,30	7,66	790€	1.080€ *	
	Horizontal, retorno pela base									
	a-LIFE3 2T DLMO 0102	922 x 499 x 233	0,77	1,17	1,48	0,95	1,45	1,85	430€	600€ **
	a-LIFE3 2T DLMO 0202	922 x 499 x 233	0,90	1,38	1,73	0,98	1,48	1,92	450€	620€ **
	a-LIFE3 2T DLMO 0302	1112 x 499 x 233	1,26	1,77	2,21	1,58	2,26	2,75	480€	650€ **
	a-LIFE3 2T DLMO 0402	1112 x 499 x 233	1,49	2,13	2,61	1,63	2,33	2,88	510€	680€ **
	a-LIFE3 2T DLMO 0502	1302 x 499 x 233	2,03	2,83	3,44	2,06	2,98	3,68	570€	740€ **
	a-LIFE3 2T DLMO 0602	1302 x 499 x 233	2,35	3,26	3,97	2,29	3,39	4,17	590€	760€ **
	a-LIFE3 2T DLMO 0702	1492 x 499 x 233	3,10	4,24	5,02	3,44	4,79	5,81	620€	800€ **
	a-LIFE3 2T DLMO 0802	1492 x 499 x 233	3,38	4,72	5,60	3,69	5,27	6,36	640€	820€ **
	a-LIFE3 2T DLMO 0902	1682 x 499 x 233	3,61	5,27	6,27	4,01	6,04	7,44	670€	850€ **
a-LIFE3 2T DLMO 1002	1682 x 499 x 233	3,88	5,65	6,78	4,26	6,30	7,66	700€	880€ **	
	Horizontal, retorno frontal									
	a-LIFE3 2T DFMO 0102	922 x 499 x 233	0,77	1,17	1,48	0,95	1,45	1,85	480€	650€ **
	a-LIFE3 2T DFMO 0202	922 x 499 x 233	0,90	1,38	1,73	0,98	1,48	1,92	500€	670€ **
	a-LIFE3 2T DFMO 0302	1112 x 499 x 233	1,26	1,77	2,21	1,58	2,26	2,75	540€	710€ **
	a-LIFE3 2T DFMO 0402	1112 x 499 x 233	1,49	2,13	2,61	1,63	2,33	2,88	560€	730€ **
	a-LIFE3 2T DFMO 0502	1302 x 499 x 233	2,03	2,83	3,44	2,06	2,98	3,68	610€	780€ **
	a-LIFE3 2T DFMO 0602	1302 x 499 x 233	2,35	3,26	3,97	2,29	3,39	4,17	650€	820€ **
	a-LIFE3 2T DFMO 0702	1492 x 499 x 233	3,10	4,24	5,02	3,44	4,79	5,81	690€	870€ **
	a-LIFE3 2T DFMO 0802	1492 x 499 x 233	3,38	4,72	5,60	3,69	5,27	6,36	720€	900€ **
	a-LIFE3 2T DFMO 0902	1682 x 499 x 233	3,61	5,27	6,27	4,01	6,04	7,44	740€	920€ **
a-LIFE3 2T DFMO 1002	1682 x 499 x 233	3,88	5,65	6,78	4,26	6,30	7,66	800€	980€ **	
	Vertical, retorno pela base									
	i-LIFE3 2T DLMV 0202	922 x 499 x 233	0,88	1,36	2,17	1,00	1,50	2,52	660€	940€ *
	i-LIFE3 2T DLMV 0402	1112 x 499 x 233	1,47	2,10	2,94	1,66	2,35	3,36	730€	1.010€ *
	i-LIFE3 2T DLMV 0602	1302 x 499 x 233	2,32	3,23	4,06	2,32	3,43	4,63	810€	1.100€ *
	i-LIFE3 2T DLMV 0802	1492 x 499 x 233	3,34	4,67	5,89	3,73	5,32	6,64	920€	1.210€ *
i-LIFE3 2T DLMV 1002	1682 x 499 x 233	3,83	5,58	7,02	4,33	6,36	8,23	980€	1.270€ *	
	Vertical, retorno frontal									
	i-LIFE3 2T DFMV 0202	922 x 499 x 233	0,88	1,36	2,17	1,00	1,50	2,52	680€	960€ *
	i-LIFE3 2T DFMV 0402	1112 x 499 x 233	1,47	2,10	2,94	1,66	2,35	3,36	760€	1.040€ *
	i-LIFE3 2T DFMV 0602	1302 x 499 x 233	2,32	3,23	4,06	2,32	3,43	4,63	830€	1.090€ *
	i-LIFE3 2T DFMV 0802	1492 x 499 x 233	3,34	4,67	5,89	3,73	5,32	6,64	970€	1.260€ *
i-LIFE3 2T DFMV 1002	1682 x 499 x 233	3,83	5,58	7,02	4,33	6,36	8,23	1.050€	1.350€ *	
	Horizontal, retorno frontal									
	i-LIFE3 2T DFMO 0202	922 x 499 x 233	0,88	1,36	2,17	1,00	1,50	2,52	680€	940€ **
	i-LIFE3 2T DFMO 0402	1112 x 499 x 233	1,47	2,10	2,94	1,66	2,35	3,36	760€	1.020€ **
	i-LIFE3 2T DFMO 0602	1302 x 499 x 233	2,32	3,23	4,06	2,32	3,43	4,63	830€	1.090€ **
	i-LIFE3 2T DFMO 0802	1492 x 499 x 233	3,34	4,67	5,89	3,73	5,32	6,64	970€	1.220€ **
i-LIFE3 2T DFMO 1002	1682 x 499 x 233	3,83	5,58	7,02	4,33	6,36	8,23	1.060€	1.330€ **	
	Horizontal, retorno pela base									
	i-LIFE3 2T DLMO 0202	922 x 499 x 233	0,88	1,36	2,17	1,00	1,50	2,52	650€	910€ **
	i-LIFE3 2T DLMO 0402	1112 x 499 x 233	1,47	2,10	2,94	1,66	2,35	3,36	730€	990€ **
	i-LIFE3 2T DLMO 0602	1302 x 499 x 233	2,32	3,23	4,06	2,32	3,43	4,63	800€	1.060€ **
	i-LIFE3 2T DLMO 0802	1492 x 499 x 233	3,34	4,67	5,89	3,73	5,32	6,64	950€	1.220€ **
i-LIFE3 2T DLMO 1002	1682 x 499 x 233	3,83	5,58	7,02	4,33	6,36	8,23	1.050€	1.320€ **	





Notas: Os acessórios válvula de 3 vias com atuador ON/OFF e tabuleiro de condensados, são fornecidos instalados de fábrica. /Ligações hidráulicas à direita sob pedido (de frente para o VC/Insuflação, convencionado à esquerda). /Inclui comando AT. /**Adicionar o preço do comando por cabo ATW para VC com motor AC. Para VC com motor DC adicionar o comando ATW-EC ou o comando EKW e iKW, mais a placa eletrónica iHB (placa HB para motor AC) (a selecionar na página 59 - acessórios LIFE). **Capacidades:** As capacidades indicadas na tabela acima são nominais; **Arrefecimento:** água a 7°C, com ΔT=5K. Para temperatura de 27°C. HR=50%; **Aquecimento:** água a 45°C, com ΔT=5K. Para uma temperatura ambiente de 20°C.

LIFE3 - de encastrar, *Baixa pressão estática*

Motores AC: a solução mais versátil de ventiloconvectores não carroçados. Para instalações residenciais ou profissionais. Capacidades de 1,00 a 7,50kW.

Motores DC: a solução mais versátil de ventiloconvectores não carroçados, com motor inverter. Para instalações residenciais ou profissionais. Capacidades de 0,99 a 7,43kW.

MODELO	DIMENSÕES (mm) [L x A x P]	ARREF. [kW]			AQUEC. [kW]			PVR VC	PVR c/ VÁLVULA DE 3 VIAS, TAB. AUX. DE COND.	
		VEL. MIN.	VEL. MÉD.	VEL. MÁX.	VEL. MIN.	VEL. MÉD.	VEL. MÁX.			
	Horizontal, retorno pela base									
	a-LIFE3 2T DLIO 0102	545 x 450 x 215	0,77	1,17	1,48	0,95	1,45	1,85	360€	530€ *
	a-LIFE3 2T DLIO 0202	545 x 450 x 215	0,90	1,38	1,73	0,98	1,48	1,92	380€	550€ *
	a-LIFE3 2T DLIO 0302	745 x 450 x 215	1,26	1,77	2,21	1,58	2,26	2,75	410€	580€ *
	a-LIFE3 2T DLIO 0402	745 x 450 x 215	1,49	2,13	2,61	1,63	2,33	2,88	430€	600€ *
	a-LIFE3 2T DLIO 0502	945 x 450 x 215	2,03	2,83	3,44	2,06	2,98	3,68	460€	630€ *
	a-LIFE3 2T DLIO 0602	945 x 450 x 215	2,35	3,26	3,97	2,29	3,39	4,17	490€	660€ *
	a-LIFE3 2T DLIO 0702	1145 x 450 x 215	3,10	4,24	5,02	3,44	4,79	5,81	520€	700€ *
	a-LIFE3 2T DLIO 0802	1145 x 450 x 215	3,38	4,72	5,60	3,69	5,27	6,36	540€	710€ *
	a-LIFE3 2T DLIO 0902	1345 x 450 x 215	3,61	5,27	6,27	4,01	6,04	7,44	550€	730€ *
a-LIFE3 2T DLIO 1002	1345 x 450 x 215	3,88	5,65	6,78	4,26	6,30	7,66	590€	770€ *	
	Horizontal, retorno frontal									
	a-LIFE3 2T DFIO 0102	545 x 450 x 215	0,77	1,17	1,48	0,95	1,45	1,85	370€	540€ *
	a-LIFE3 2T DFIO 0202	545 x 450 x 215	0,90	1,38	1,73	0,98	1,48	1,92	390€	560€ *
	a-LIFE3 2T DFIO 0302	745 x 450 x 215	1,26	1,77	2,21	1,58	2,26	2,75	420€	590€ *
	a-LIFE3 2T DFIO 0402	745 x 450 x 215	1,49	2,13	2,61	1,63	2,33	2,88	440€	610€ *
	a-LIFE3 2T DFIO 0502	945 x 450 x 215	2,03	2,83	3,44	2,06	2,98	3,68	480€	650€ *
	a-LIFE3 2T DFIO 0602	945 x 450 x 215	2,35	3,26	3,97	2,29	3,39	4,17	500€	670€ *
	a-LIFE3 2T DFIO 0702	1145 x 450 x 215	3,10	4,24	5,02	3,44	4,79	5,81	540€	710€ *
	a-LIFE3 2T DFIO 0802	1145 x 450 x 215	3,38	4,72	5,60	3,69	5,27	6,36	550€	730€ *
	a-LIFE3 2T DFIO 0902	1345 x 450 x 215	3,61	5,27	6,27	4,01	6,04	7,44	570€	750€ *
a-LIFE3 2T DFIO 1002	1345 x 450 x 215	3,88	5,65	6,78	4,26	6,30	7,66	590€	770€ *	
	Vertical, retorno pela base									
	a-LIFE3 2T DLIV 0102	450 x 450 x 215	0,77	1,17	1,48	0,95	1,45	1,85	360€	530€ *
	a-LIFE3 2T DLIV 0202	450 x 450 x 215	0,90	1,38	1,73	0,98	1,48	1,92	380€	550€ *
	a-LIFE3 2T DLIV 0302	650 x 450 x 215	1,26	1,77	2,21	1,58	2,26	2,75	410€	580€ *
	a-LIFE3 2T DLIV 0402	650 x 450 x 215	1,49	2,13	2,61	1,63	2,33	2,88	430€	600€ *
	a-LIFE3 2T DLIV 0502	850 x 450 x 215	2,03	2,83	3,44	2,06	2,98	3,68	460€	630€ *
	a-LIFE3 2T DLIV 0602	850 x 450 x 215	2,35	3,26	3,97	2,29	3,39	4,17	490€	660€ *
	a-LIFE3 2T DLIV 0702	1050 x 450 x 215	3,10	4,24	5,02	3,44	4,79	5,81	520€	700€ *
	a-LIFE3 2T DLIV 0802	1050 x 450 x 215	3,38	4,72	5,60	3,69	5,27	6,36	540€	720€ *
	a-LIFE3 2T DLIV 0902	1250 x 450 x 215	3,61	5,27	6,27	4,01	6,04	7,44	550€	730€ *
a-LIFE3 2T DLIV 1002	1250 x 450 x 215	3,88	5,65	6,78	4,26	6,30	7,66	580€	760€ *	
	Vertical, retorno frontal									
	a-LIFE3 2T DFIV 0102	450 x 450 x 215	0,77	1,17	1,48	0,95	1,45	1,85	370€	540€ *
	a-LIFE3 2T DFIV 0202	450 x 450 x 215	0,90	1,38	1,73	0,98	1,48	1,92	390€	560€ *
	a-LIFE3 2T DFIV 0302	650 x 450 x 215	1,26	1,77	2,21	1,58	2,26	2,75	420€	590€ *
	a-LIFE3 2T DFIV 0402	650 x 450 x 215	1,49	2,13	2,61	1,63	2,33	2,88	440€	610€ *
	a-LIFE3 2T DFIV 0502	850 x 450 x 215	2,03	2,83	3,44	2,06	2,98	3,68	480€	650€ *
	a-LIFE3 2T DFIV 0602	850 x 450 x 215	2,35	3,26	3,97	2,29	3,39	4,17	500€	670€ *
	a-LIFE3 2T DFIV 0702	1050 x 450 x 215	3,10	4,24	5,02	3,44	4,79	5,81	540€	710€ *
	a-LIFE3 2T DFIV 0802	1050 x 450 x 215	3,38	4,72	5,60	3,69	5,27	6,36	550€	730€ *
	a-LIFE3 2T DFIV 0902	1250 x 450 x 215	3,61	5,27	6,27	4,01	6,04	7,44	570€	750€ *
a-LIFE3 2T DFIV 1002	1250 x 450 x 215	3,88	5,65	6,78	4,26	6,30	7,66	600€	780€ *	

MODELO	DIMENSÕES (mm) [L x A x P]	ARREF. [kW]			AQUEC. [kW]			PVR VC	PVR c/ VÁLVULA DE 3 VIAS, TAB. AUX. DE COND.	
		VEL. MIN.	VEL. MÉD.	VEL. MÁX.	VEL. MIN.	VEL. MÉD.	VEL. MÁX.			
	Horizontal, retorno pela base									
	i-LIFE3 2T DLIO 0202	545 x 450 x 215	0,88	1,36	2,17	1,00	1,50	2,52	580€	840€ *
	i-LIFE3 2T DLIO 0402	745 x 450 x 215	1,47	2,10	2,94	1,66	2,35	3,36	640€	900€ *
	i-LIFE3 2T DLIO 0602	945 x 450 x 215	2,32	3,23	4,06	2,32	3,43	4,63	690€	950€ *
	i-LIFE3 2T DLIO 0802	1145 x 450 x 215	3,34	4,67	5,89	3,73	5,32	6,64	810€	1.080€ *
i-LIFE3 2T DLIO 1002	1345 x 450 x 215	3,83	5,58	1,70	4,33	6,36	8,23	880€	1.150€ *	
	Horizontal, retorno frontal									
	i-LIFE3 2T DFIO 0202	545 x 450 x 215	0,88	1,36	2,17	1,00	1,50	2,52	580€	840€ *
	i-LIFE3 2T DFIO 0402	745 x 450 x 215	1,47	2,10	2,94	1,66	2,35	3,36	640€	900€ *
	i-LIFE3 2T DFIO 0602	945 x 450 x 215	2,32	3,23	4,06	2,32	3,43	4,63	690€	950€ *
	i-LIFE3 2T DFIO 0802	1145 x 450 x 215	3,34	4,67	5,89	3,73	5,32	6,64	820€	1.090€ *
i-LIFE3 2T DFIO 1002	1345 x 450 x 215	3,83	5,58	1,70	4,33	6,36	8,23	890€	1.160€ *	
	Vertical, retorno pela base									
	i-LIFE3 2T DLIV 0202	450 x 450 x 215	0,88	1,36	2,17	1,00	1,50	2,52	580€	840€ *
	i-LIFE3 2T DLIV 0402	650 x 450 x 215	1,47	2,10	2,94	1,66	2,35	3,36	640€	900€ *
	i-LIFE3 2T DLIV 0602	850 x 450 x 215	2,32	3,23	4,06	2,32	3,43	4,63	690€	950€ *
	i-LIFE3 2T DLIV 0802	1050 x 450 x 215	3,34	4,67	5,89	3,73	5,32	6,64	780€	1.050€ *
i-LIFE3 2T DLIV 1002	1250 x 450 x 215	3,83	5,58	1,70	4,33	6,36	8,23	840€	1.110€ *	
	Vertical, retorno frontal									
	i-LIFE3 2T DFIV 0202	450 x 450 x 215	0,88	1,36	2,17	1,00	1,50	2,52	580€	840€ *
	i-LIFE3 2T DFIV 0402	650 x 450 x 215	1,47	2,10	2,94	1,66	2,35	3,36	640€	900€ *
	i-LIFE3 2T DFIV 0602	850 x 450 x 215	2,32	3,23	4,06	2,32	3,43	4,63	690€	950€ *
	i-LIFE3 2T DFIV 0802	1050 x 450 x 215	3,34	4,67	5,89	3,73	5,32	6,64	810€	1.080€ *
i-LIFE3 2T DFIV 1002	1250 x 450 x 215	3,83	5,58	1,70	4,33	6,36	8,23	880€	1.150€ *	

Notas: Os acessórios válvula de 3 vias com atuador ON/OFF e tabuleiro de condensados, são fornecidos instalados de fábrica. /Ligações hidráulicas à direita sob pedido (de frente para o VC/Insuflação, convencionado à esquerda). /Inclui comando AT. /**Adicionar o preço do comando por cabo ATW para VC com motor AC. Para VC com motor DC adicionar o comando ATW -EC ou o comando EKW e kW, mais a placa eletrónica iHB (placa HB para motor AC) (a selecionar na página 59 - acessórios LIFE). Capacidades: As capacidades indicadas na tabela acima são nominais; Arrefecimento: água a 7°C, com ΔT=5K. Para temperatura de 27°C. HR=50%. Aquecimento: água a 45°C, com ΔT=5K. Para uma temperatura ambiente de 20°C. /Ventiloconvectores dimensionados para uma perda de carga de 0Pa.

Acessórios para LIFE3 e LIFE2 HP

REFERÊNCIAS	DESCRIÇÃO	PVR
Comandos		
5549050700	Comando digital c/ display (programação semanal) iK ¹⁾	170€
Comandos murais por cabo		
5549050000	Kit Comando remoto p/ cabo ATW	100€
5549061400	Kit comando remoto p/ cabo ATW-EC	100€
5549050400	Kit Comando remoto p/ cabo EKW ¹⁾	110€
5549092500	Kit comando remoto p/ cabo digital c/ display (programação semanal) iKW ¹⁾	150€
7349054000	Kit Comando remoto por infravermelhos IR ¹⁾	140€
Controlo		
5549050900	Placa eletrónica HB (motores AC)	160€
5549076100	Placa eletrónica iHB (motores DC)	170€
5549051600	Placa RS 485 p/ ModBUS ¹⁾	70€
5549058300	Kit BUS-ADAPTAR	100€
5549058200	Kit SPB	80€
Válvulas de 3 vias 3V4A		
5549042800	Válvulas de 3 vias 3V4A, Dn1/2" (p/ 0102-0602)	140€
5549043000	Válvulas de 3 vias 3V4A, Dn3/4" (p/ 0802-1002)	150€
5549044000	Atuador p/ 3V4A ON-OFF 230V 50+60HZ	130€
Válvulas de 2 vias 3V4A		
5549042000	Kit Válvula de 2 vias, Dn1/2" On/Off (p/ 0102-0602)	110€
5549042200	Kit Válvula de 2 vias, Dn3/4" On/Off (p/ 0802-1002)	120€
5549043600	Kit Válvula de 2 vias adic. p/ 4T, Dn1/2" On/Off (p/ 0102-0602)	110€
Tabuleiro de condensados auxiliar p/ 3V4A		
5549041800	Tabuleiro auxiliar de condensados vertical	20€
5549041900	Tabuleiro auxiliar de condensados horizontal	20€
Pés para versões de chão carroçadas		
5549054700	Pés estruturais e estéticos	30€
Aquecimento elétrico p/ versões não carroçadas (DLIO/DFIO/DLIV/DFIV)		
5549041300	Resistência elétrica de 700W (p/ 0102/0202)	180€
5549041400	Resistência elétrica de 1000W (p/ 0302/0402)	180€
5549041500	Resistência elétrica de 1500W (p/ 0502/0602)	210€
5549041600	Resistência elétrica de 2000W (p/ 0702-1002)	230€
Acessórios para versões a 4 tubos		
5549057300	Bateria para 4 tubos modelo 0104/0204	80€
5549057400	Bateria para 4 tubos modelo 0304/0404	90€
5549057500	Bateria para 4 tubos modelo 0504/0604	100€
5549057600	Bateria para 4 tubos modelo 0704/0804	110€
5549057700	Bateria para 4 tubos modelo 0904/1004	140€
5549060400	Bateria para 4 tubos modelo HP 1104/1204	160€

Notas: Consulte-nos para outros acessórios. Disponemos de uma vasta gama de acessórios.1) Necessária a placa de controlo HB (motor AC) ou iHB (motor DC).

Disponemos de uma vasta gama de acessórios

CONTROLO	COMPONENTES HIDRÓNICOS	RECOLHA DE CONDENSADOS
 <p>HB Quadro elétrico</p>		
ACESSÓRIOS AERÓLICOS	APOIO TÉRMICO	EMBELEZADORES
		



a-HWD2, Alta pressão estática

Ventiloconvectores para conduta. Para instalações profissionais. Capacidades de 5,49 a 21,0kW.

MODELO	DIMENSÕES (mm) [L x A x P]	ARREF. [kW]	AQUEC. [kW]	PVR VC	PVR c/ VÁLVULA DE 3 VIAS, TAB. AUX. DE COND.	
		VEL. MÉD. (50Pa)	VEL. MÉD. (50Pa)			
	Horizontal, retorno pela base					
	a-HWD2 2T DLIO 102	880 x 605 x 275	5,66	5,82	870€	1.180€ *
	a-HWD2 2T DLIO 202	880 x 605 x 275	6,35	6,59	930€	1.310€ *
	a-HWD2 2T DLIO 302	880 x 605 x 275	7,96	7,67	1.000€	1.370€ *
	a-HWD2 2T DLIO 402	1280 x 605 x 275	8,17	8,39	1.240€	1.610€ *
	a-HWD2 2T DLIO 502	1280 x 605 x 275	10,00	10,40	1.310€	1.700€ *
	a-HWD2 2T DLIO 602	1280 x 605 x 275	13,40	13,10	1.400€	1.780€ *
	a-HWD2 2T DLIO 702	1680 x 605 x 275	14,10	15,60	1.630€	2.020€ *
	a-HWD2 2T DLIO 802	1680 x 605 x 275	17,50	19,40	1.800€	2.180€ *
a-HWD2 2T DLIO 902	1680 x 605 x 275	21,00	21,70	1.990€	2.380€ *	
	Horizontal, retorno frontal					
	a-HWD2 2T DFIO 102	880 x 605 x 275	5,66	5,82	910€	1.220€ *
	a-HWD2 2T DFIO 202	880 x 605 x 275	6,35	6,59	980€	1.350€ *
	a-HWD2 2T DFIO 302	880 x 605 x 275	7,96	7,67	1.000€	1.420€ *
	a-HWD2 2T DFIO 402	1280 x 605 x 275	8,17	8,39	1.300€	1.670€ *
	a-HWD2 2T DFIO 502	1280 x 605 x 275	10,00	10,40	1.360€	1.750€ *
	a-HWD2 2T DFIO 602	1280 x 605 x 275	13,40	13,10	1.450€	1.840€ *
	a-HWD2 2T DFIO 702	1680 x 605 x 275	14,10	15,60	1.690€	2.070€ *
	a-HWD2 2T DFIO 802	1680 x 605 x 275	17,50	19,40	1.860€	2.250€ *
a-HWD2 2T DFIO 902	1680 x 605 x 275	21,00	21,70	2.060€	2.450€ *	
	Vertical, retorno pela base					
	a-HWD2 2T DLIV 102	880 x 630 x 275	5,66	5,82	950€	1.330€ *
	a-HWD2 2T DLIV 202	880 x 630 x 275	6,35	6,59	1.020€	1.400€ *
	a-HWD2 2T DLIV 302	880 x 630 x 275	7,96	7,67	1.080€	1.460€ *
	a-HWD2 2T DLIV 402	1280 x 630 x 275	8,17	8,39	1.350€	1.720€ *
	a-HWD2 2T DLIV 502	1280 x 630 x 275	10,00	10,40	1.420€	1.810€ *
	a-HWD2 2T DLIV 602	1280 x 630 x 275	13,40	13,10	1.510€	1.890€ *
	a-HWD2 2T DLIV 702	1680 x 630 x 275	14,10	15,60	1.760€	2.140€ *
	a-HWD2 2T DLIV 802	1680 x 630 x 275	17,50	19,40	1.930€	2.310€ *
a-HWD2 2T DLIV 902	1680 x 630 x 275	21,00	21,70	2.130€	2.510€ *	
	Vertical, retorno frontal					
	a-HWD2 2T DFIV 102	880 x 630 x 275	5,66	5,82	1.000€	1.310€ *
	a-HWD2 2T DFIV 202	880 x 630 x 275	6,35	6,59	1.070€	1.440€ *
	a-HWD2 2T DFIV 302	880 x 630 x 275	7,96	7,67	1.130€	1.510€ *
	a-HWD2 2T DFIV 402	1280 x 630 x 275	8,17	8,39	1.400€	1.780€ *
	a-HWD2 2T DFIV 502	1280 x 630 x 275	10,00	10,40	1.470€	1.850€ *
	a-HWD2 2T DFIV 602	1280 x 630 x 275	13,40	13,10	1.560€	1.940€ *
	a-HWD2 2T DFIV 702	1680 x 630 x 275	14,10	15,60	1.820€	2.210€ *
	a-HWD2 2T DFIV 802	1680 x 630 x 275	17,50	19,40	1.980€	2.370€ *
a-HWD2 2T DFIV 902	1680 x 630 x 275	21,00	21,70	2.180€	2.570€ *	

Para um dimensionamento correto da capacidade do ventiloconvetor solicitar dimensionamento mediante as necessidades da pressão estática. /Notas: Os acessórios válvula de 3 vias com atuador ON/OFF e tabuleiro de condensados, são fornecidos instalados de fábrica. /Ligações hidráulicas standard à DIREITA (de frente para o VC), sob pedido as ligações hidráulicas poderão ser à esquerda. /Versões com motor AC inclui válvula de 3 vias on/off, tab. Aux. Cond, filtro EU2, placa SPB, adicionar o preço do comando por cabo ATW (para comando iKW obrigatório a placa HB - retira a SPB). /Capacidades: As capacidades indicadas na tabela acima são nominais; /Arrefecimento: água a 7°C, com ΔT=5K. Para temperatura ambiente de 27°C, HR=50%; /Aquecimento: água a 45°C, com ΔT=5K. Para uma temperatura ambiente de 20°C. /Ventiloconvectores dimensionados para uma perda de carga de 50Pa.



AQUECIMENTO

i-HWD2, Alta pressão estática - 50Pa

Ventiloconvectores para conduta. Com motor DC Inverter. Para instalações profissionais. Capacidades de 6,20 a 22,3kW.

MODELO	DIMENSÕES (mm) [L x A x P]	ARREF. [kW]	AQUEC. [kW]	PVR VC	PVR c/ VÁLVULA DE 3 VIAS, TAB. AUX. DE COND.	
		VEL. MÉD.	VEL. MÉD.			
	Horizontal, retorno pela base					
	i-HWD2 2T DLIO 102	880 x 605 x 275	5,58	6,37	1.200€	1.410€ *
	i-HWD2 2T DLIO 202	880 x 605 x 275	6,36	7,32	1.270€	1.570€ *
	i-HWD2 2T DLIO 302	880 x 605 x 275	7,97	7,65	1.360€	1.660€ *
	i-HWD2 2T DLIO 402	1280 x 605 x 275	8,17	9,33	1.590€	1.890€ *
	i-HWD2 2T DLIO 502	1280 x 605 x 275	10,00	11,50	1.680€	1.980€ *
	i-HWD2 2T DLIO 602	1280 x 605 x 275	13,40	14,60	1.790€	2.090€ *
	i-HWD2 2T DLIO 702	1680 x 605 x 275	13,90	16,10	2.130€	2.440€ *
	i-HWD2 2T DLIO 802	1680 x 605 x 275	16,40	18,90	2.320€	2.620€ *
	i-HWD2 2T DLIO 902	1680 x 605 x 275	19,80	21,30	2.530€	2.840€ *
	Horizontal, retorno frontal					
	i-HWD2 2T DFIO 102	880 x 605 x 275	5,58	6,37	1.250€	1.460€ *
	i-HWD2 2T DFIO 202	880 x 605 x 275	6,36	7,32	1.320€	1.620€ *
	i-HWD2 2T DFIO 302	880 x 605 x 275	7,97	7,65	1.420€	1.710€ *
	i-HWD2 2T DFIO 402	1280 x 605 x 275	8,17	9,33	1.650€	1.950€ *
	i-HWD2 2T DFIO 502	1280 x 605 x 275	10,00	11,50	1.730€	2.040€ *
	i-HWD2 2T DFIO 602	1280 x 605 x 275	13,40	14,60	1.840€	2.150€ *
	i-HWD2 2T DFIO 702	1680 x 605 x 275	13,90	16,10	2.200€	2.500€ *
	i-HWD2 2T DFIO 802	1680 x 605 x 275	16,40	18,90	2.380€	2.680€ *
	i-HWD2 2T DFIO 902	1680 x 605 x 275	19,80	21,30	2.590€	2.900€ *
	Vertical, retorno pela base					
	i-HWD2 2T DLIV 102	880 x 605 x 275	5,58	6,37	1.300€	1.510€ *
	i-HWD2 2T DLIV 202	880 x 605 x 275	6,36	7,32	1.360€	1.660€ *
	i-HWD2 2T DLIV 302	880 x 605 x 275	7,97	7,65	1.460€	1.760€ *
	i-HWD2 2T DLIV 402	1280 x 605 x 275	8,17	9,33	1.710€	2.010€ *
	i-HWD2 2T DLIV 502	1280 x 605 x 275	10,00	11,50	1.790€	2.090€ *
	i-HWD2 2T DLIV 602	1280 x 605 x 275	13,40	14,60	1.900€	2.200€ *
	i-HWD2 2T DLIV 702	1680 x 605 x 275	13,90	16,10	2.260€	2.570€ *
	i-HWD2 2T DLIV 802	1680 x 605 x 275	16,40	18,90	2.440€	2.750€ *
	i-HWD2 2T DLIV 902	1680 x 605 x 275	19,80	21,30	2.660€	2.960€ *
	Vertical, retorno frontal					
	i-HWD2 2T DFIV 102	880 x 605 x 275	5,58	6,37	1.340€	1.560€ *
	i-HWD2 2T DFIV 202	880 x 605 x 275	6,36	7,32	1.420€	1.710€ *
	i-HWD2 2T DFIV 302	880 x 605 x 275	7,97	7,65	1.510€	1.810€ *
	i-HWD2 2T DFIV 402	1280 x 605 x 275	8,17	9,33	1.760€	2.060€ *
	i-HWD2 2T DFIV 502	1280 x 605 x 275	10,00	11,50	1.840€	2.150€ *
	i-HWD2 2T DFIV 602	1280 x 605 x 275	13,40	14,60	1.940€	2.240€ *
	i-HWD2 2T DFIV 702	1680 x 605 x 275	13,90	16,10	2.330€	2.640€ *
	i-HWD2 2T DFIV 802	1680 x 605 x 275	16,40	18,90	2.510€	2.810€ *
	i-HWD2 2T DFIV 902	1680 x 605 x 275	19,80	21,30	2.730€	3.030€ *

Para um dimensionamento correto da capacidade do ventiloconvector solicitar dimensionamento mediante as necessidades da pressão estática. /Notas: Os acessórios válvula de 3 vias com atuador ON/OFF e tableiro de condensados, são fornecidos instalados de fábrica. /Ligações hidráulicas standard à DIREITA (de frente para o VC), sob pedido as ligações hidráulicas poderão ser à esquerda. /Versões com motor AC inclui válvula de 3 vias on/off, tab. Aux. Cond, filtro EU2, adicionar o preço do comando por cabo ATW-EC (para comando iKW ou EKW obrigatório a placa iHB). /Capacidades: As capacidades indicadas na tabela acima são nominais; /Arrefecimento: água a 7°C, com ΔT=5K. Para temperatura ambiente de 27°C, HR=50%; /Aquecimento: água a 45°C, com ΔT=5K. Para uma temperatura ambiente de 20°C. /Ventiloconvectores dimensionados para uma perda de carga de 50Pa.



Acessórios para HWD2

REFERÊNCIAS	DESCRIÇÃO	PVR
Comandos remotos		
5549050000	Kit comando remoto p/ cabo ATW ¹⁾	100€
5549061400	Kit comando remoto p/ cabo ATW-EC	100€
5549050400	Kit comando remoto p/ cabo EKW ^{2,4)}	110€
5549092500	Kit comando remoto p/ cabo, digital c/ display (programação semanal) iKW ^{2,4)}	150€
7349054000	Kit comando remoto por infravermelhos IR ³⁾	140€
Controlo		
5549050900	Placa eletrónica HB (motores AC)	160€
5549076100	Placa eletrónica iHB (motores DC)	160€
5549051600	Placa RS 485 p/ Modbus ³⁾	70€
5549058300	Kit BUS-ADAPTOR	100€
5549058200	Kit SPB	80€
Filtros		
A208	Filtro simples EU2 (102/202/302)	30€
A208	Filtro simples EU2 (402/502/602)	30€
A208	Filtro simples EU2 (702/802/902)	40€
Válvulas de 3 vias		
5549063700	Válvula de 3 vias, DN3/4" ON/OFF (p/ 102)	140€
5549063800	Válvula de 3 vias, DN3/4" ON/OFF (p/ 202/302/402)	210€
5549063900	Válvula de 3 vias, DN3/4" ON/OFF (p/ 502 a 902)	210€
Tabuleiro de condensados		
5549067500	Tabuleiro auxiliar de condensados vertical	30€
5549067600	Tabuleiro auxiliar de condensados horizontal	30€
Pés para versão de chão carreado		
A273	Isolamento acústico 6mm - 2db(A) (p/ 102 a 302)	100€
A273	Isolamento acústico 6mm - 2db(A) (p/ 402 a 602)	120€
A273	Isolamento acústico 6mm - 2db(A) (p/ 702 a 902)	130€
Atenuador acústico - Linha de insuflação		
5549075200	Atenuador acústico - linha de insuflação (p/ 102 a 302)	230€
5549075300	Atenuador acústico - linha de insuflação (p/ 402 a 602)	300€
5549075400	Atenuador acústico - linha de insuflação (p/ 702 a 902)	360€
Atenuador acústico - Linha de retorno		
5549075200	Atenuador acústico - linha de retorno (p/ 102 a 302)	230€
5549075300	Atenuador acústico - linha de retorno (p/ 402 a 602)	300€
5549075400	Atenuador acústico - linha de retorno (p/ 702 a 902)	360€
Apoio com resistência elétrica		
A401	Resistência elétrica de 700W	190€
A403	Resistência elétrica de 1000W	190€
A405	Resistência elétrica de 1500W	220€
A407	Resistência elétrica de 2000W	220€
A411	Resistência elétrica de 3000W (p/ 702/802/902)	250€
4 tubos*		
5549075700	Bateria adicional p/ solução a 4 tubos (p/ 102/202)	170€
5549075800	Bateria adicional p/ solução a 4 tubos (p/ 402/502)	210€
5549075900	Bateria adicional p/ solução a 4 tubos (p/ 702/802)	280€
Válvula de 3 vias p/ bateria adicional		
5549064000	Vál. De 3 vias ADICIONAL 4T, DN3/4", ON/OFF - PWM KV2 (p/102)	120€
5549064100	Vál. De 3 vias ADICIONAL 4T, DN3/4", ON/OFF - PWM KV4 (p/202/402)	190€
5549064200	Vál. De 3 vias ADICIONAL 4T, DN3/4", ON/OFF - PWM KV6 (p/502/602/802)	200€

Notas: Todos os opcionais, a integrar no ventiloconvector, podem e devem vir instalados de fábrica./1) Obrigatório considerar o kit SPB./2) Obrigatório considerar a placa iHB (motores DC). /3) Obrigatório considerar a placa iHB./ 4) Obrigatório o uso do kit SPB p/ os tamanhos 702/704, 802/404, 902./*Consulte-nos para outros acessórios. Existe uma vasta gama de acessórios.



a-CXW

Ventiloconvectores do tipo cassete. Motores AC com capacidades de 1,25 a 10,9kW.
Soluções para 2 e 4 tubos.

MODELO	DIMENSÕES (mm) [L x A x P]	ARREF. [kW]			AQUEC. [kW]			PVR VC	PVR COM VÁLVULA DE 3 VIAS	
		VEL. MIN.	VEL. MÉD.	VEL. MÁX.	VEL. MIN.	VEL. MÉD.	VEL. MÁX.			
	Cassete									
	a-CXW 2T 0402	575 x 275 x 575	1,36	1,74	2,12	1,35	1,77	2,18	990€	1.140€ *
	a-CXW 2T 0502	575 x 275 x 575	1,96	2,50	2,86	1,82	2,39	2,76	1.060€	1.210€ *
	a-CXW 2T 0602	575 x 275 x 575	2,40	3,56	4,62	2,10	3,24	4,30	1.140€	1.290€ *
	a-CXW 2T 0702	575 x 275 x 575	3,13	4,13	5,36	2,82	3,79	5,06	1.200€	1.350€ *
	a-CXW 2T 0802	820 x 303 x 820	4,49	5,24	6,56	4,24	4,98	6,42	1.480€	1.690€ *
	a-CXW 2T 1102	820 x 303 x 820	5,65	7,22	10,10	4,88	6,34	9,12	1.620€	1.830€ *
a-CXW 2T 1202	820 x 303 x 820	5,65	9,01	11,80	5,08	8,45	11,50	1.640€	1.850€ *	

Nota: Os ventiloconvectores são fornecidos com grelha de ABS. Versão a 4 tubos sob consulta. *Inclui válvula de 3 vias on/off, adicionar o comando ATW (para motores AC), para comando iKW considerar adicionalmente a placa iHB. / **Capacidades:** As capacidades indicadas na tabela acima são nominais; **Arrefecimento:** água a 7°C, com ΔT=5K. Para temperatura ambiente de 27°C. HR=50%; **Aquecimento:** água a 45°C, com ΔT=5K. Para uma temperatura ambiente de 20°C

i-CXW

Ventiloconvectores do tipo cassete. Motores DC com capacidades de 1,84 a 10,8 kW.
Soluções para 2 e 4 tubos.

MODELO	DIMENSÕES (mm) [L x A x P]	ARREF. [kW]			AQUEC. [kW]			PVR VC	PVR COM VÁLVULA DE 3 VIAS	
		VEL. MIN.	VEL. MÉD.	VEL. MÁX.	VEL. MIN.	VEL. MÉD.	VEL. MÁX.			
	Cassete									
	i-CXW 2T 0502	575 x 275 x 575	1,84	2,16	2,74	1,85	2,21	2,85	1.320€	1.480€ *
	i-CXW 2T 0602	575 x 275 x 575	2,24	3,05	4,33	2,12	2,97	4,33	1.430€	1.580€ *
	i-CXW 2T 0702	575 x 275 x 575	2,55	3,87	5,02	2,46	3,83	5,09	1.490€	1.640€ *
	i-CXW 2T 0802	820 x 303 x 820	4,20	5,14	6,33	4,26	5,29	6,67	1.810€	2.010€ *
i-CXW 2T 1102	820 x 303 x 820	5,28	7,71	10,80	4,89	7,31	10,50	1.970€	2.180€ *	

Nota: Os ventiloconvectores são fornecidos com grelha de ABS. Versão a 4 tubos sob consulta. *Inclui válvula de 3 vias on/off, adicionar o comando ATW-EC (para motores DC), para comando EKW ou iKW considerar adicionalmente a placa iHB. / **Capacidades:** As capacidades indicadas na tabela acima são nominais; **Arrefecimento:** água a 7°C, com ΔT=5K. Para temperatura ambiente de 27°C. HR=50%; **Aquecimento:** água a 45°C, com ΔT=5K. Para uma temperatura ambiente de 20°C

Acessórios para CXW

REFERÊNCIAS	DESCRIÇÃO	PVR
	Comando mural para motores AC	
7349036400	Kit ATW - Comando eletromecânico de parede	100€
	Comando mural para motores DC	
554 906 1400	Kit comando ATW-EC	100€
7349050100	Kit EKW - Comando eletrônico de parede ²⁾	120€
554 906 2500	Kit iKW - Comando eletrônico de parede, com visor LCD ²⁾	150€
7349054000	IR - Comando remoto ²⁾	140€
	Placa eletrônica de controlo	
A099	Placa eletrônica HB (p/ motor AC)	200€
A101	Placa eletrônica iHB (p/ motor DC)	190€
A171	Placa adicional RS 485 (MODBus)	80€
	Outros acessórios	
5569010300	Ligação para Ar Novo 0502 a 0702	20€
556905 4800	Ligação para conduta, modelos 0502 a 0702	20€
556905 4900	Ligação para conduta, modelos 0802 a 1102	40€
	Outros acessórios	
5569010100	Kit válvula de 3 vias, atuador on/off, p/ mod. 2T 0402÷0702	130€
5569010200	Kit válvula de 3 vias, atuador on/off, p/ mod. 2T 0802÷1202	180€
	Outros acessórios	
5549061100	Sonda temperatura ambiente para comando IR ²⁾	20€

Notas: 1) Obrigatório o uso da placa iHB./2) Obrigatório o uso da placa (i)HB./ Consulte-nos para outros acessórios. Versões a 4 tubos sob consulta.



i-MXW

Ventiloconvectores murais, com motor DC do tipo Inverter. Compactos e elegantes, que facilmente se enquadram em qualquer habitação. Capacidades de 2,0 a 3,7 kW.

MODELO	DIMENSÕES (mm) [L x A x P]	ARREF. [kW]			AQUEC. [kW]			PVR (SÓ VC)	PVR (3V E COMANDO IR)	
		VEL. MIN.	VEL. MÉD.	VEL. MÁX.	VEL. MIN.	VEL. MÉD.	VEL. MÁX.			
	Mural									
	i-MXW 10	880 x 322 x 212	1,17	1,58	2,00	1,25	1,77	2,33	770€	960€
	i-MXW 20	880 x 322 x 212	1,47	1,87	2,26	1,62	2,17	2,72	790€	980€
	i-MXW 30	1185 x 322 x 212	1,83	2,53	3,29	1,82	2,62	3,55	830€	1.040€
	i-MXW 40	1185 x 322 x 212	2,34	3,04	3,75	2,39	3,24	4,17	860€	1.070€

Notas (VC - Ventiloconvector) / Válvula de 3 vias instalada de fábrica na unidade. / **Capacidades:** As capacidades indicadas na tabela acima são nominais e para a velocidade média das soluções identificadas (ou máxima nas soluções com motor DC); **Arrefecimento:** água a 7°C, com $\Delta T=5K$. Para temperatura ambiente de 27°C. HR=50%; **Aquecimento:** água a 45°C, com $\Delta T=5K$. Para uma temperatura ambiente de 20°C.

Acessórios para MXW

REFERÊNCIAS	DESCRIÇÃO	PVR
	Controlo	
B782	Placa eletrónica de controlo & gestão	180€
557 304 8200	Kit controlo remoto IR p/ MXW B	70€
554 906 1400	Comando mural ATW-EC CV	100€
556 902 0700	Comando mural programável iMW ⁽¹⁾	130€
	Kit para gestão de controlo centralizado via ModBUS	
557 304 8000	Placa ModBUS p/ MXW T (só c/ comando IR)	50€
	Válvulas de 3 vias com atuador On/Off	
557 304 8700	Kit válvula de 3 vias, ON-OFF p/ MXW 10÷20	110€
557 304 8800	Kit válvula de 3 vias, ON-OFF p/ MXW 30÷40	120€

Notas: Por norma estes acessórios vêm instalados de fábrica./1) A placa B782 é obrigatória para utilização do comando iMW.



DEPÓSITOS **EASYDAN**

Qualidade superior e grande capacidade

Depósitos com uma enorme variedade de capacidades, de 50L a 1000L, produzidos pela Videira, em aço inox Duplex 2205, com permutadores de calor 2,5 vezes maiores que os dos modelos standard, garantindo redução do tempo de preparação de AQS e baixa perda de carga, mesmo para caudais elevados.



Depósitos EASYDAN

Os modelos Easydan, produzidos pela Videira, são fabricados em aço inoxidável DX 2205 e estão especialmente preparados e desenhados para serem associados às bombas de calor da Mitsubishi Electric. Oferecem a garantia do melhor desempenho das bombas de calor na produção de AQS, proporcionado a melhor transferência de calor e elevada eficiência energética. Adicionalmente acompanham a fiabilidade e durabilidade das bombas de calor da Mitsubishi Electric.

Uma ampla gama de soluções, com depósitos convencionais de uma ou duas serpentinas, ou depósitos para produção instantânea de AQS e também depósitos de inércia.



Aço Duplex 2205

O aço inoxidável Duplex 2205, tem uma resistência superior à corrosão, elevada resistência a fissuras causadas pelo stress induzido por cloretos, mesmo a temperaturas elevadas, ideal para depósitos de produção AQS.

Principais características dos termoacumuladores INOX DUPLEX 2205 VIDEIRA

- Isolamento térmico em espuma rígida de poliuretano de 50 – 60 mm de espessura, sem CFC's e HCFC's
- Revestimento exterior Aço galvanizado DX51 pintado electrostaticamente
- Permutadores em aço inoxidável AISI 316L
- Inclui resistência elétrica
- Não necessitam de ânodo de magnésio
- Fornecidos com grupo hidráulico de segurança de 7 Bar

Modelo EASYDAN adequado para associação a bombas de calor, com permutadores instalados estrategicamente na base dos depósitos. Estes permutadores são 2,5 vezes maiores que as versões standard, com baixa perda de carga, permitindo tempos reduzidos na produção da AQS.

Os modelos com serpentina adicional interlaçada na serpentina principal, para associação de solar térmico, asseguram que a totalidade do volume de AQS é aquecida por ambas as fontes térmicas.

Resistência elétrica de apoio, para garantir desinfeção higiénica do depósito por choque térmico ou como back-up.

Produção instantânea de AQS

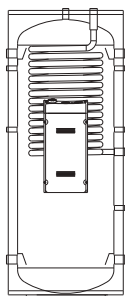

Características técnicas

CAPACIDADE			300L	500L	750L	1000L
Referência			EASYDAN INST300	EASYDAN INST500	EASYDAN INST750	EASYDAN INST1000
Dimensões	Ø x altura	mm	620 x 1570	710 x 1960	950 x 2100	1100 x 2170
Capacidade útil		L	274	476	709	1040
Construção da cuba			Aço inoxidável DUPLEX LDX 2101		Aço inoxidável AISI 316L	
Construção do permutador			Aço inoxidável AISI 316L			
Área de permuta instantânea		m²	2,50	3,45	6,90	8,05
Volume da permuta		L	15,0	18,2	32	37
Apoio elétrico		W / V	2.000W / 230V	3.000W / 230V	10.000W / 400V	10.000W / 400V
Pressão máxima de serviço			6 bar	6 bar	6 bar	6 bar
Temperatura máxima de trabalho		°C	85°C	85°C	85°C	85°C
Classe energética			C	C	C	C
Perdas permanentes de energia		W	94	111	121	124
Isolamento térmico			50mm poliuretano expand. s/ CFC's		100mm poliuretano flexível	
Revestimento exterior			Aço Galvan. DX51D pintado electrost. (9010)		PVC	
PVR			1.950€	2.650€	6.900€	8.000€

AQS instantânea com serpentina solar

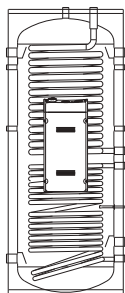

Especificações

CAPACIDADE			300L	500L	750L	1000L
Referência			EASYDAN INST300S	EASYDAN INST500S	EASYDAN INST750S	EASYDAN INST1000S
Dimensões	Ø x altura	mm	620 x 1570	710 x 1960	950 x 2100	1100 x 2170
Capacidade útil		L	274	476	709	1040
Construção da cuba			Aço inoxidável DUPLEX LDX 2101		Aço inoxidável AISI 316L	
Construção do permutador			Aço inoxidável AISI 316L			
Área de permuta instantânea		m²	2,50	3,45	6,90	8,05
Volume da permuta		L	15,0	18,2	32	37
Área de permuta solar		m²	1,32	2,10	2,50	3,50
Volume da permuta solar		L	6,0	9,8	20,2	28,2
Apoio elétrico		W / V	2.000W / 230V	3.000W / 230V	10.000W / 400V	10.000W / 400V
Pressão máxima de serviço			6 bar	6 bar	6 bar	6 bar
Temperatura máxima de trabalho		°C	85°C	85°C	85°C	85°C
Classe energética			C	C	C	C
Perdas permanentes de energia		W	94	111	121	124
Isolamento térmico			50mm poliuretano expand. s/ CFC's		100mm poliuretano flexível	
Revestimento exterior			Aço Galvan. DX51D pintado electrost. (9010)		PVC	
PVR			2.300€	3.150€	7.750€	9.000€

Depósito TT - Produção de AQS e Inércia

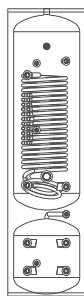

Especificações

CAPACIDADE DE AQS			200L	300L
Referência			EASYDAN TT200-60	EASYDAN TT300-90
Capacidade total		L	260	390
Dimensões		Ø x altura	550 x 1980	620 x 2150
Construção da cuba de AQS			Aço inoxidável DUPLEX 2205	
Capacidade depósito de inércia		L	60	90
Construção da cuba da inércia			Aço inoxidável DUPLEX LDX 2101	
Construção do permutador auxiliar			Aço inoxidável AISI 316L	
Área de permuta		m ²	2,50	3,00
Volume da permuta		L	11,4	13,6
Apoio elétrico		W / V	1.500W / 230V	2.000W / 230V
Pressão máxima de serviço			6 bar	6 bar
Temperatura máxima de trabalho		°C	85°C	85°C
Classe energética			C	C
Perdas permanentes de energia		W	79	96
Isolamento térmico			50mm poliuretano expandido sem CFC's	
Revestimento exterior			Aço Galv. DX51D pintado electrost. (9010)	
Nº de ligações circuito de trabalho			4	4
PVR			2.500€	3.100€



Depósito de AQS com 1 serpentina para Bomba de Calor

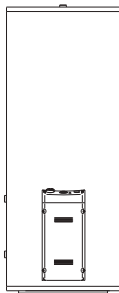

Características técnicas

CAPACIDADE			150L	200L	300L	500L	750L	1000L
Referência			EASYDAN AQS150	EASYDAN AQS200	EASYDAN AQS300	EASYDAN AQS500	EASYDAN AQS750	EASYDAN AQS1000
Dimensões	Ø x altura	mm	550 x 1120	550 x 1420	620 x 1570	710 x 1960	1020 x 1850	1020 x 2200
Capacidade útil		L	142	188	274	476	709	1040L
Construção da cuba			Aço inoxidável DUPLEX 2205			Aço inoxidável AISI 316L		
Construção do permutador			Aço inoxidável AISI 316L			Aço inoxidável AISI 316L		
Área de permuta		m²	1,60	2,50	3,30	4,00	6,00	6,00
Volume da permuta		L	7,3	11,4	15,0	18,2	48,4	48,4
Apoio elétrico		W / V	1.500W / 230V	1.500W / 230V	2.000W / 230V	3.000W / 230V	10.000W / 400V	10.000W / 400V
Pressão máxima de serviço			6 bar	6 bar	6 bar	6 bar	6 bar	6 bar
Temperatura máxima de trabalho		°C	85°C	85°C	85°C	85°C	85°C	85°C
Classe energética			C	C	C	C	C	C
Perdas permanentes de energia		W	63	77	94	111	121	124
Isolamento térmico			50mm poliuretano expandido sem CFC's			100mm poliuretano flexível		
Revestimento exterior			Aço Galvanizado DX51D pintado electrostaticamente (9010)			PVC		
PVR			1.500€	1.800€	2.400€	3.100€	7.750€	8.150€

Depósito de AQS com 2 serpentinas (Solar + BC)

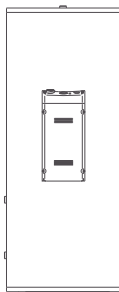

Especificações

CAPACIDADE			150L	200L	300L	500L	750L	1000L
Referência			EASYDAN AQS150S	EASYDAN AQS200S	EASYDAN AQS300S	EASYDAN AQS500S	EASYDAN AQS750S	EASYDAN AQS1000S
Dimensões	Ø x altura	mm	550 x 1120	550 x 1420	620 x 1570	710 x 1960	1020 x 1850	1020 x 2200
Capacidade útil		L	139	181	267	465	685	1007
Construção da cuba			Aço inoxidável DUPLEX 2205			Aço inoxidável AISI 316L		
Construção do permutador			Aço inoxidável AISI 316L			Aço inoxidável AISI 316L		
Área de permuta BC		m²	1,60	2,50	3,30	4,00	6,00	6,00
Volume da permuta BC		L	7,3	11,4	15,0	18,2	48,4	48,4
Área de permuta SOLAR		m²	0,67	0,77	1,32	2,10	2,50	3,50
Volume da permuta SOLAR		L	3,1	3,5	6,0	9,8	20,2	28,2
Apoio elétrico		W / V	1.500W / 230V	1.500W / 230V	2.000W / 230V	3.000W / 230V	10.000W / 400V	10.000W / 400V
Pressão máxima de serviço			6 bar	6 bar	6 bar	6 bar	6 bar	6 bar
Temperatura máxima de trabalho		°C	85°C	85°C	85°C	85°C	85°C	85°C
Classe energética			C	C	C	C	C	C
Perdas permanentes de energia		W	63	77	94	111	121	124
Isolamento térmico			50mm poliuretano expandido sem CFC's			100mm poliuretano flexível		
Revestimento exterior			Aço Galvanizado DX51D pintado electrostaticamente (9010)			PVC		
PVR			1.750€	2.100€	2.750€	3.600€	8.700€	9.200€

Inércia VS

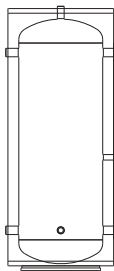

Características técnicas

CAPACIDADE			50L	100L	200L	300L	500L
Dimensões	Ø x altura	mm	500 x 620	550 x 860	550 x 1420	620 x 1570	710 x 1960
Capacidade útil		L	50	100	199	292	498
Construção da cuba	Aço inoxidável DUPLEX LDX 2101						
Ligação circuito trabalho			1" F	1" F	1" 1/2 F	1" 1/2 F	1" 1/2 F
Ligação para purga			1/2" F	1/2" F	1/2" F	1/2" F	1/2" F
Ligação sonda de temperatura			1/2" F	1/2" F	1/2" F	1/2" F	1/2" F
Ligação de esgoto			1/2" F	1/2" F	1/2" F	1/2" F	1/2" F
Pressão máxima de serviço			6 bar	6 bar	6 bar	6 bar	6 bar
Temperatura máxima de trabalho		°C	85°C	85°C	85°C	85°C	85°C
Classe energética			B	B	C	C	C
Perdas permanentes de energia		W	40	49	77	94	111
Isolamento térmico	50mm poliuretano expandido sem CFC's						
Revestimento exterior	Aço Galvanizado DX51D pintado electrostaticamente (9010)						
N.º DE LIGAÇÕES CIRCUITO DE TRABALHO			4				
	Referência		EASYDAN IN50-4	EASYDAN IN100-4	EASYDAN IN200-4	EASYDAN IN300-4	EASYDAN IN500-4
	PVR		520€	650€	830€	1.000€	1.600€
N.º DE LIGAÇÕES CIRCUITO DE TRABALHO			6				
	Referência		EASYDAN IN50-6	EASYDAN IN100-6	EASYDAN IN200-6	EASYDAN IN300-6	EASYDAN IN500-6
	PVR		550€	670€	870€	1.050€	1.650€

Inércia com serpentina VS

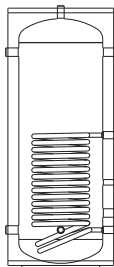

Características técnicas

CAPACIDADE			100L	200L	300L	500L
Dimensões	Ø x altura	mm	550 x 860	550 x 1420	620 x 1570	710 x 1960
Capacidade útil		L	100	199	292	486L
Construção da cuba	Aço inoxidável DUPLEX LDX 2101					
Construção do permutador auxiliar	Aço inoxidável AISI 316L					
Área de permuta		m²	0,50	0,77	1,32	2,13
Volume da permuta		L	7,3	11,4	15,0	-
Ligação circuito trabalho			1" F	1" 1/2 F	1" 1/2 F	1" 1/2 F
Ligação para purga			1/2" F	1/2" F	1/2" F	1/2" F
Ligação sonda de temperatura			1/2" F	1/2" F	1/2" F	1/2" F
Ligação de esgoto			1/2" F	1/2" F	1/2" F	1/2" F
Pressão máxima de serviço			6 bar	6 bar	6 bar	6 bar
Temperatura máxima de trabalho		°C	85°C	85°C	85°C	85°C
Classe energética			B	C	C	C
Perdas permanentes de energia		W	49	77	94	111
Isolamento térmico	50mm poliuretano expandido sem CFC's					
Revestimento exterior	Aço Galvaniz. DX51D pintado electrostatic. (9010)					
N.º DE LIGAÇÕES CIRCUITO DE TRABALHO			4			
	Referência		EASYDAN IN100S-4	EASYDAN IN200S-4	EASYDAN IN300S-4	EASYDAN IN500S-4
	PVR		750€	1.000€	1.250€	2.150€
N.º DE LIGAÇÕES CIRCUITO DE TRABALHO			6			
	Referência		EASYDAN IN100S-6	EASYDAN IN200S-6	EASYDAN IN300S-6	EASYDAN IN500S-6
	PVR		770€	1.050€	1.300€	2.200€

Gama **Lossnay**

Ar novo com a máxima qualidade e eficiência



Série LGH-15RVX-E~200RVX-E • Permutador entálpico



MODELO		LGH-15RVX-E	LGH-25RVX-E	LGH-35RVX-E	LGH-50RVX-E	LGH-65RVX-E	LGH-80RVX-E	LGH-100RVX-E	LGH-150RVX-E	LGH-200RVX-E	
PVR		820€	1.170€	1.650€	2.000€	2.550€	3.100€	3.450€	5.600€	6.200€	
Caudal máximo de ar	m³/h	150	250	350	500	650	800	1.000	1.500	2.000	
Rendimento térmico máximo	%	84	86	88,5	87	86	85	89,5	85	89,5	
Pressão sonora	dB(A)	28	27	32	34	34,5	34,5	37	39	40	
Pressão externa máxima	Pa	95	85	160	120	120	150	170	175	150	
Alimentação elétrica	F, V, Hz	~1, 220-240V, 50Hz / 220V, 60Hz					~1, 220-240V, 50Hz / 220V, 60Hz				
Intensidade máxima	A	0,40	0,48	0,98	1,15	1,65	1,82	2,50	3,71	4,88	
Consumo elétrico máximo	W	49	62	140	165	252	335	420	670	850	
Dimensões (Altura x Profundidade x Largura)	mm	289 x 768 x 758	289 x 768 x 782	331 x 875 x 921	331 x 875 x 1.063	404 x 895 x 1.001	404 x 1.131 x 1.051	404 x 1.131 x 1.278	808 x 1.010 x 1.045	808 x 1.010 x 1.272	
Secção nominal das bocas	mm	ø100	ø150	ø150	ø200	ø200	ø250	ø250	ø250	ø250	
Conjunto filtros standards		G3 (EN779:2012) / 35% simples (ISO16890)									
Peso	kg	20	23	30	33	38	48	54	98	110	
PVR (Comando PZ-62DR-E)		160€	160€	160€	160€	160€	160€	160€	160€	160€	

NOTA: Ao preço das unidades acresce o valor do comando PZ-62DR-E. / Unidades LOSSNAY são no mínimo 97% herméticos. Ou seja, estanqueidade menor ou igual a 3%. / Para controlo com sensor de CO: considerar adicionalmente o adaptador PAC-SA88HA-E (PVR 15€)

Série LGH-150~250 RVXT-E • Permutador entálpico



MODELO		LGH-150RVXT-E	LGH-200RVXT-E	LGH-250RVXT-E
PVR		5.900€	6.600€	8.400€
Caudal máximo de ar	m³/h	1.500	2.000	2.500
Rendimento térmico máximo	%	80	80	77
Pressão sonora	dB(A)	39,5	39,5	43
Pressão externa máxima	Pa	175	175	175
Alimentação elétrica	F, V, Hz	1 Fase, 220-240V, 50 / 220,60Hz	1 Fase, 220-240V, 50 / 220,60Hz	1 Fase, 220-240V, 50 / 220,60Hz
Intensidade máxima	A	4,30	5,40	7,60
Consumo elétrico máximo	W	792	1.000	1.446
Dimensões (Altura x Profundidade x Largura)	mm	500 x 1.500 x 1.980	500 x 1.500 x 1.980	500 x 1.500 x 1.980
Secção nominal das bocas (Interior / Exterior)	mm	ø250 / 750x250	ø250 / 750x250	ø250 / 750x250
Conjunto filtros standards		G3 (EN779:2012) / 35% simples (ISO16890)		
Peso	kg	156	159	198
PVR (Comando PZ-62DR-E)		160€	160€	160€

NOTA: Ao preço das unidades acresce o valor do comando PZ-62DR-E. / Unidades LOSSNAY são no mínimo 97% herméticos. Ou seja, estanqueidade menor ou igual a 3%. / Para controlo com sensor de CO: considerar adicionalmente o adaptador PAC-SA88HA-E (PVR 15€)

Série LGH-RVS-E • Permutador sensível



MODELO		NOVO LGH-50RVS-E	NOVO LGH-80RVS-E	NOVO LGH-100RVS-E
PVR		2.400€	3.700€	4.100€
Caudal máximo de ar	m³/h	500	800	1000
Rendimento sensível máximo	%	93	90	90
Pressão sonora	dB(A)	33	36	37
Pressão estática disponível	Pa	150	170	190
Alimentação elétrica	F, V, Hz	1 Fase, 230V, 50Hz	1 Fase, 230V, 50Hz	1 Fase, 230V, 50Hz
Corrente máxima	A	2,2	3,7	4,2
Consumo elétrico máximo	W	190	325	445
Dimensões (Altura x Profundidade x Largura)	mm	530 x 1.000 x 970	530 x 1.180 x 1.000	530 x 1.180 x 1.225
Secção nominal das bocas	mm	ø200	ø250	ø250
Conjunto filtros standards (Insuflação / Exaustão)		G3 (EN779:2012) / 50% simples (ISO16890)		
Peso	kg	55	66	76
PVR (Comando PZ-62DR-E)		160€	160€	160€

NOTA: Ao preço das unidades acresce o valor do comando PZ-62DR-E. / Unidades LOSSNAY são no mínimo 97% herméticos. Ou seja, estanqueidade menor ou igual a 3%.

Acessórios

MODELO	DESCRIÇÃO	PVR
Comando e controlo		
PZ-62DR-E	Controlador 2.ª geração p/ LOSSNAY (RVX/RVS)	160€
PZ-43SMF-E	Comando simplificado para p/ LOSSNAY (RVX/T)	150€
Sensor de CO2 p/ LGH-RVS		
PZ-70CSB-E	Sensor de CO ₂ de conduta para Lossnay RVS	360€
PZ-70CSW-E	Sensor de CO ₂ mural para Lossnay RVS	420€
Filtros simples standard (Insuflação e exaustão) (substituição)		
PZ-15RF8-E	Filtro de substituição G3 (EN779:2012) / 35% simples (ISO16890) p/ LGH-15RVX	60€
PZ-25RF8-E	Filtro de substituição G3 (EN779:2012) / 35% simples (ISO16890) p/ LGH-25RVX	70€
PZ-35RF8-E	Filtro de substituição G3 (EN779:2012) / 35% simples (ISO16890) p/ LGH-35RVX	90€
PZ-50RF8-E	Filtro de substituição G3 (EN779:2012) / 35% simples (ISO16890) p/ LGH-50RVX e GUF-50	90€
PZ-65RF8-E	Filtro de substituição G3 (EN779:2012) / 35% simples (ISO16890) p/ LGH-65RVX	100€
PZ-80RF8-E	Filtro de substituição G3 (EN779:2012) / 35% simples (ISO16890) p/ LGH-80RVX e LGH-150RVX (2 sets)	110€
PZ-100RF8-E	Filtro de substituição G3 (EN779:2012) / 35% simples (ISO16890) p/ LGH-100RVX, LGH-200RVX (2 sets) e GUF-100	120€
PZ-150RTF-E	Filtro de substituição G3 (EN779:2012) / 35% simples (ISO16890) p/ LGH-150RVXT	210€
PZ-250RTF-E	Filtro de substituição G3 (EN779:2012) / 35% simples (ISO16890) p/ LGH-200/250RVXT	240€
PZ-S50RF-E	Filtro de substituição G3 (EN779:2012) / 50% simples (ISO16890) p/ LGH-50RVS-E	90€
PZ-S80RF-E	Filtro de substituição G3 (EN779:2012) / 50% simples (ISO16890) p/ LGH-80RVS-E	110€
PZ-S100RF-E	Filtro de substituição G3 (EN779:2012) / 50% simples (ISO16890) p/ LGH-100RVS-E	120€
Filtros opcionais de alta eficiência (Insuflação)		
PZ-15RFM-E	Filtro de alta eficiência M6 (EN779:2012) / ePM10 75% (ISO16890) p/ LGH-15RVX	140€
PZ-25RFM-E	Filtro de alta eficiência M6 (EN779:2012) / ePM10 75% (ISO16890) p/ LGH-25RVX	150€
PZ-35RFM-E	Filtro de alta eficiência M6 (EN779:2012) / ePM10 75% (ISO16890) p/ LGH-35RVX	170€
PZ-50RFM-E	Filtro de alta eficiência M6 (EN779:2012) / ePM10 75% (ISO16890) p/ LGH-50RVX e GUF-50	170€
PZ-65RFM-E	Filtro de alta eficiência M6 (EN779:2012) / ePM10 75% (ISO16890) p/ LGH-65RVX	180€
PZ-80RFM-E	Filtro de alta eficiência M6 (EN779:2012) / ePM10 75% (ISO16890) p/ LGH-80RVX e LGH-150RVX (2 sets)	200€
PZ-100RFM-E	Filtro de alta eficiência M6 (EN779:2012) / ePM10 75% (ISO16890) p/ LGH-100RVX, LGH-200RVX (2 sets) e GUF-100	230€
PZ-S50RFM-E	Filtro de alta eficiência M6 (EN779:2012) / ePM10 80% (ISO16890) p/ LGH-50RVS-E	160€
PZ-S80RFM-E	Filtro de alta eficiência M6 (EN779:2012) / ePM10 80% (ISO16890) p/ LGH-80RVS-E	200€
PZ-S100RFM-E	Filtro de alta eficiência M6 (EN779:2012) / ePM10 80% (ISO16890) p/ LGH-100RVS-E	230€
Filtros especiais de alta eficiência (Insuflação), projetado para remover aprox. 99,7% das partículas transportadas 0,5µm ou maiores		
PZ-15RFP2-E	Filtro especial alta eficiência (ePM1 75%/ePM2.5 80%/ePM10 95%) (ISO16890) p/ LGH-15RVX	150€
PZ-25RFP2-E	Filtro especial alta eficiência (ePM1 75%/ePM2.5 80%/ePM10 95%) (ISO16890) p/ LGH-25RVX	160€
PZ-35RFP2-E	Filtro especial alta eficiência (ePM1 75%/ePM2.5 80%/ePM10 95%) (ISO16890) p/ LGH-35RVX	170€
PZ-50RFP2-E	Filtro especial alta eficiência (ePM1 75%/ePM2.5 80%/ePM10 95%) (ISO16890) p/ LGH-50RVX e GUF-50	190€
PZ-65RFP2-E	Filtro especial alta eficiência (ePM1 75%/ePM2.5 80%/ePM10 95%) (ISO16890) p/ LGH-65RVX	200€
PZ-80RFP2-E	Filtro especial alta eficiência (ePM1 75%/ePM2.5 80%/ePM10 95%) (ISO16890) p/ LGH-80RVX e LGH-150RVX	210€
PZ-100RFP2-E	Filtro especial alta efic. (ePM1 75%/ePM2.5 80%/ePM10 95%) (ISO16890) p/ LGH-100RVX, LGH-200RVX e GUF-100	250€
PZ-M6RTFM-E	Filtro especial alta efic. M6 (EN779:2012) / (ePM1 75%/ePM2.5 80%/ePM10 95%) (ISO16890) p/ LGH-150/200/250RVXT	530€
PZ-F8RTFM-E	Filtro especial alta efic. F8 (EN779:2012) / (ePM1 75%/ePM2.5 80%/ePM10 95%) (ISO16890) p/ LGH-150/200/250RVXT	560€
PZ-S50RFH-E	Filtro especial alta efic. F8 (EN779:2012) / (ePM1 65%/ePM2,5 75%/ePM10 90%) (ISO16890) p/ LGH-50RVS-E	220€
PZ-S80RFH-E	Filtro especial alta efic. F8 (EN779:2012) / (ePM1 65%/ePM2,5 75%/ePM10 90%) (ISO16890) p/ LGH-80RVS-E	250€
PZ-S100RFH-E	Filtro especial alta efic. F8 (EN779:2012) / (ePM1 65%/ePM2,5 75%/ePM10 90%) (ISO16890) p/ LGH-100RVS-E	280€



Série Doméstica • Modelos verticais



MODELO		VL-250CZPVU-R-E	VL-250CZPVU-L-E	VL-350CZPVU-R-E	VL-350CZPVU-L-E	VL-500CZPVU-R-E	VL-500CZPVU-L-E
PVR		1.600€	1.600€	2.000€	2.000€	2.700€	2.700€
Ligações aerólicas		Admissão e exaustão à direita	Admissão e exaustão à esquerda	Admissão e exaustão à direita	Admissão e exaustão à esquerda	Admissão e exaustão à direita	Admissão e exaustão à esquerda
Caudal máximo do ar	m³/h	250	250	320	320	500	500
Pressão estática disponível	Pa	150	150	150	150	200	200
Rendimento sensível máximo	%	90	90	90	90	92	92
Classe energética		A+	A+	A+	A+	A+	A+
Pressão sonora	dB(A)	31	31	35	35	37	37
Alimentação elétrica	F, V, Hz	~1, 220-240V, 50Hz	~1, 220-240V, 50Hz	~1, 220-240V, 50Hz	~1, 220-240V, 50Hz	~1, 220-240V, 50Hz	~1, 220-240V, 50Hz
Consumo elétrico máximo	W	106	106	155	155	275	275
Dimensões (Altura x Largura x Profundidade)	mm	565 x 595 x 356	565 x 595 x 356	623 x 658 x 432	623 x 658 x 432	632 x 725 x 556	632 x 725 x 556
Secção nominal das bocas	mm	ø125	ø125	ø150	ø150	ø160~180	ø160~180
Conjunto filtros standards		Filtro de substituição G3 (EN779:2012) / 55% simples (ISO16890) p/ VL-250					
Peso	kg	26	26	32	32	39	39

NOTA: Comando está incluído.

Acessórios

MODELO	DESCRIÇÃO	PVR
Filtros simples de substituição		
P-250F-E	Filtro de substituição G3 (EN779:2012) / 35% simples (ISO16890) p/ VL-250	40€
P-350F-E	Filtro de substituição G3 (EN779:2012) / 35% simples (ISO16890) p/ VL-350	50€
P-500F-E	Filtro de substituição G3 (EN779:2012) / 35% simples (ISO16890) p/ VL-500	60€
Filtros standard G4		
P-250SF-E	Filtro de G4 (EN779:2012) / 90% simples (ISO16890) p/ VL-250	80€
P-350SF-E	Filtro de G4 (EN779:2012) / 90% simples (ISO16890) p/ VL-350	90€
P-500SF-E	Filtro de G4 (EN779:2012) / 90% simples (ISO16890) p/ VL-500	100€
Filtros alta eficiência M6 p/ partículas 10µm		
P-250MF-E	Filtro de alta eficiência M6 (EN779:2012) / ePM10 80% (ISO16890) p/ VL-250	100€
P-350MF-E	Filtro de alta eficiência M6 (EN779:2012) / ePM10 80% (ISO16890) p/ VL-350	110€
P-500MF-E	Filtro de alta eficiência M6 (EN779:2012) / ePM10 80% (ISO16890) p/ VL-500	120€
Filtros alta eficiência M6 p/ partículas 2,5µm		
P-250PF-E	Filtro de alta eficiência M6 (EN779:2012) / ePM2.5 50% (ISO16890) p/ VL-250	110€
P-350PF-E	Filtro de alta eficiência M6 (EN779:2012) / ePM2.5 50% (ISO16890) p/ VL-350	120€
P-500PF-E	Filtro de alta eficiência M6 (EN779:2012) / ePM2.5 50% (ISO16890) p/ VL-500	130€
Filtros alta eficiência p/ partículas 1µm		
P-250PFH-E	Filtro de alta eficiência ePM1 55% (ISO16890:2016) p/ VL-250	130€
P-350PFH-E	Filtro de alta eficiência ePM1 55% (ISO16890:2016) p/ VL-350	150€
P-500PFH-E	Filtro de alta eficiência ePM1 55% (ISO16890:2016) p/ VL-500	160€
Filtros N02		
P-250NF-E	Filtro de alta eficiência N02 90% p/ VL-250	130€
P-350NF-E	Filtro de alta eficiência N02 90% p/ VL-350	140€
P-500NF-E	Filtro de alta eficiência N02 90% p/ VL-500	150€
Acessórios diversos		
P-RCC-E	Tampa estética para o lugar do comando se instalado fora do VL	10€
P-250SB-E	Atenuador acústico p/ VL-250	800€
P-350SB-E	Atenuador acústico p/ VL-350	1.000€
P-500SB-E	Atenuador acústico p/ VL-500	1.300€



Série Doméstica • Modelo Mural, VL-50SR2-E



MODELO		VL-50SR2-E
PVR		380€
Comando		Comando remoto
Caudal máximo do ar	m³/h	54
Rendimento sensível máximo	%	86
Pressão sonora	dB(A)	37,5
Alimentação elétrica	F, V, Hz	~1, 220-240V, 50Hz
Consumo elétrico máximo	W	20
Dimensões (Altura x Largura x Profundidade)	mm	245 x 522 x 168*
Conduta para a rua	mm	ø114
Conjunto filtros standards		Filtro de substituição G3 (EN779:2012) / 35% simples (ISO16890) p/ VL-250
Peso	kg	6,2

NOTA: *Apenas módulo interior

Série Doméstica • Modelo Mural, VL-100(E)U5-E



MODELO		VL-100(E)U5-E
PVR		420€
Comando		Interruptor mural
Caudal máximo do ar	m³/h	105
Rendimento sensível máximo	%	80
Pressão sonora	dB(A)	38
Alimentação elétrica	F, V, Hz	~1, 220-240V, 50Hz
Consumo elétrico máximo	W	34
Dimensões (Altura x Largura x Profundidade)	mm	265 x 620 x 200*
Conduta para a rua (exaustão/admissão)	mm	ø75 / ø75
Conjunto filtros standards		Filtro de substituição G3 (EN779:2012) / 35% simples (ISO16890) p/ VL-250
Peso	kg	7,5

NOTA: Interruptor não fornecido / *Apenas módulo interior

Série Doméstica • VL-220CZGV-E



MODELO		VL-220CZGV-E
PVR		1.750€
Comando		PZ-61DR-E
Caudal máximo do ar	m³/h	230
Rendimento sensível máximo	%	86
Pressão estática disponível	Pa	164
Pressão sonora	dB(A)	31
Alimentação elétrica	F, V, Hz	~1, 220-240V, 50Hz
Consumo elétrico máximo	W	80
Dimensões (Altura x Largura x Profundidade)	mm	362 x 885 x 815
Conjunto filtros standards		Filtro de substituição G3 (EN779:2012) / 35% simples (ISO16890) p/ VL-250
Peso	kg	31
PVR (Comando PZ-61DR-E)		160€

NOTA: Ao preço da unidade acresce o valor do comando PZ-61DR-E

Acessórios

DESCRIÇÃO	MODELO	COMPATIBILIDADE	PVR
Filtro de substituição G3 (EN779:2012) / 35% simples (ISO16890)	P-50F2-E	VL-50SR2-E	30€
Filtro de elevada eficiência M6 (EN779:2012) / ePM10 70% (ISO16890)	P-50HF2-E	VL-50SR2-E	40€
Conduta extensível para atravessamento da parede	P-50P-E	VL-50SR2-E	20€
União, para conduta extensível. Com parafusos	P-50PJ-E	VL-50SR2-E	20€
Chapéu em inox para exterior	P-50VSQ5-E	VL-50SR2-E	100€
Filtro de substituição G3 (EN779:2012) / 35% simples (ISO16890)	P-100F5-E	VL-100(E)U5-E	30€
Filtro de elevada eficiência M6 (EN779:2012) / ePM10 70% (ISO16890)	P-100HF5-E	VL-100(E)U5-E	50€
Conduta extensível para atravessamento da parede	P-100P-E	VL-100(E)U5-E	20€
União, para conduta extensível. Com parafusos	P-100PJ-E	VL-100(E)U5-E	20€
Filtro de substituição G3 (EN779:2012) / 35% simples (ISO16890)	P220F-E	VL-220CZGV-E	70€
Filtro de média eficiência G4 (EN779:2012) / ePM10 50% (ISO16890)	P-220EMF-E	VL-220CZGV-E	120€
Filtro de elevada eficiência M6 (EN779:2012) / ePM10 70% (ISO16890)	P-220SHF-E	VL-220CZGV-E	140€
Damper para Bypass	P-133DUE-E	VL-220CZGV-E	250€

Exemplo de instalação do Lossnay VL-220CZGV-E

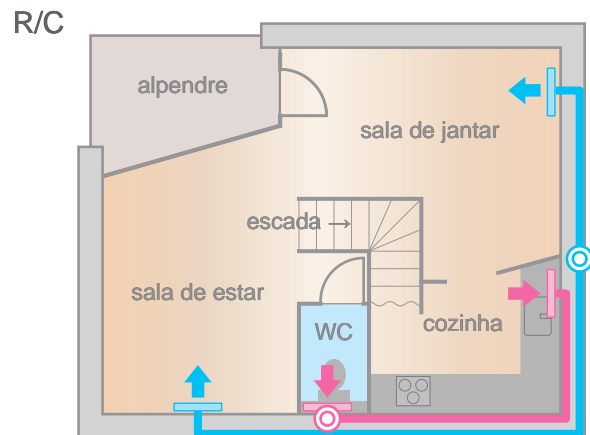
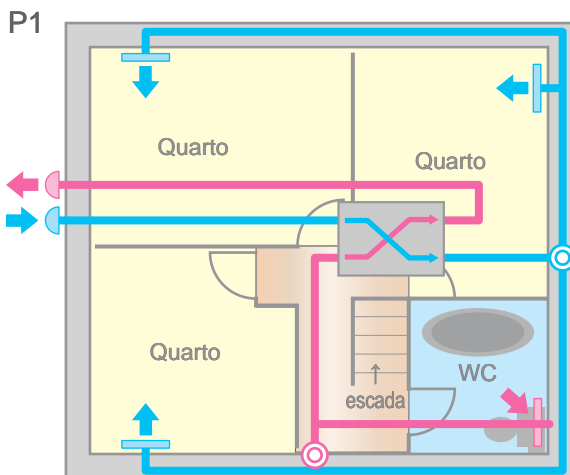
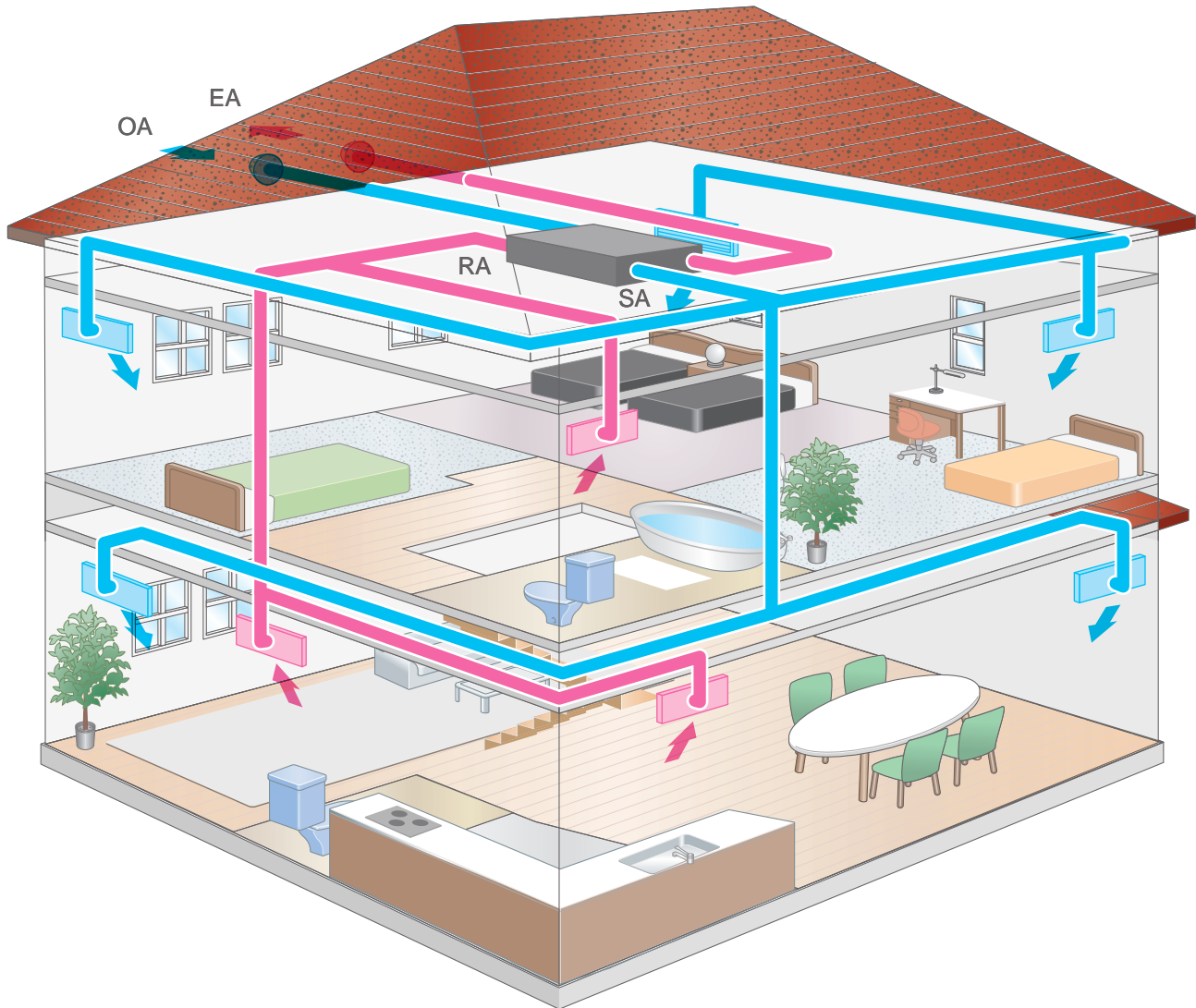

Gama Chillers



APLICAÇÕES CONFORTO & PROCESSO

- Chillers só Frio
- Bombas de Calor
- Unidades de produção simultânea e independente de água quente e fria
- Sistemas de gestão e controlo
- Equipamento auxiliar



MECH-iS-G07 | MEHP-iS-G07



Formidáveis, em todos os aspetos

Chillers só frio e Bombas de Calor reversíveis ar/água com compressores Mitsubishi Electric do tipo scroll de velocidade variável e fluido refrigerante R32 com baixo GWP. De 50 a 220kW.

MECH-iS-G07 | MEHP-iS-G07

- ① **Marca:** ME - Mitsubishi Electric
- ② **Tipo:** CH - Chillers só Frio / HP - Bomba de calor
- ③ **Tecnologia:** i - Inverter
- ④ **Tipo de compressor:** S - Scroll
- ⑤ **Fluido refrigerante:** G07 - R32

MECH-iS-G07 e MEHP-iS-G07 são as novas gamas de Chillers só frio e bombas de calor da Mitsubishi Electric, concebidas com o maior cuidado em termos de qualidade e detalhes. Dedicadas a diversas aplicações, do conforto aos processos industriais ou de arrefecimento de TI, MECH-iS-G07 e MEHP-iS-G07 conseguem níveis superiores de eficiência energética e footprint reduzido.

Gama alargada

7 novos tamanhos desenvolvidos em 3 módulos compactos para se ajustarem a qualquer solicitação de carga térmica até 110kW, extensível até 220kW através da configuração opcional de módulo duplo, com ligação de dois módulos do mesmo tamanho.

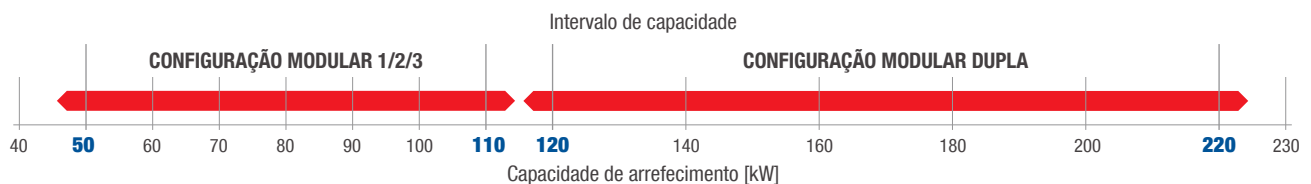

Enormes benefícios para todos os tipos de aplicações



Aplicações de Processo

- Amplo envelope de funcionamento até -12°C de temperatura de saída da água no evaporador, e até -20°C de temperatura de ar exterior
- Componentes com uma fiabilidade extremamente elevada
- Pontos de serviço totalmente acessíveis para uma manutenção mais fácil
- Estão disponíveis opções de deteção de fugas de fluido refrigerante
- Várias soluções de baterias exteriores, incluindo microcanal com tratamento com tratamento e-coating, Cu/Al, alhetas pré-pintadas, tratamentos Fin Guard Silver e hidrofílico (para MEHP-iS-G07)



Aplicações Conforto

- Desempenho de topo com cargas parciais
- Unidade extremamente silenciosa e compacta
- Amplo envelope de funcionamento até -20°C de temperatura do ar exterior; produção de água quente até 65°C no modo de bomba de calor
- Solução Plug & Play, possibilidade de incorporar kit de bombas + depósito de inércia
- Produção de água quente sanitária (para MEHP-iS-G07)
- Otimizado para o modo de aquecimento (MEHP-iS-G07)



IT Cooling

- MECH-iS-G07 combinado com unidades tipo CRAH (Computer Room Air Handler) cria um Sistema Mitsubishi Electric ideal para datacenters de pequena a média dimensão
- Possibilidade de operar com set-point elevado, temperatura de saída da água no evaporador até 24°C
- Funções LAN com um máximo de 8 unidades
- Software HPC para otimizar a totalidade dos chillers + sistemas CRAHs
- Ampla disponibilidade de opções, ideal para este tipo de aplicação (dupla alimentação elétrica, arranque rápido, limite de capacidade, medição de energia térmica)

Quando o design se torna uma arte



Desempenho de vanguarda. Especialmente com carga parcial.

MECH-iS-G07 e MEHP-iS-G07 têm um desempenho brilhante especialmente sob condições de carga parcial, contribuindo assim na redução da fatura energética dos sistemas AVAC.

MECH-iS-G07	ATÉ	EER: 3.3	SEER: 5.6	SEPR HT: 6.5
MEHP-iS-G07	ATÉ	COP: 3.4	SEER: 4.6	SCOP LT: 4.6 SCOP MT: 3.5

EER – condições: evap. 12/7°C, ar 35°C - valores LÍQUIDOS [EN14511 - EN14825]
SEER – Regulamento (UE) N.2281/2016
SEPR-HT – Regulamento (UE) N.2281/2016

COP – condições: cond. 40/45°C, ar 7(6)°C - valores LÍQUIDOS [EN14511 - EN14825]
SCOP LT – Regulamento (UE) N.813/2013
SCOP MT – Regulamento (UE) N.813/2013



Baixo nível sonoro

Os melhores níveis sonoros da classe sem acessórios adicionais. As unidades MECH-iS-G07 e MEHP-iS-G07 são equipadas de série com envoltório acústico para compressores e kits hidrónicos.

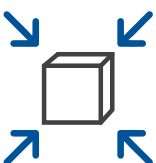

Footprint reduzido

Footprint reduzido, entre os melhores da categoria. A largura reduzida das unidades é ideal para o transporte de várias unidades, ao otimizar os espaços de expedição e a expedição com recurso a contentores.

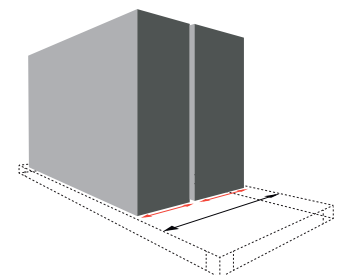

— Largura MECH(HP)
— Largura do Contentor

Amplo intervalo de funcionamento

Ao ultrapassarem os limites normais da maioria das bombas de calor e chillers, as gamas MECH-iS-G07 e MEHP-iS-G07 atingem temperaturas de água extremas, o que torna estas unidades ideais para múltiplas utilizações, das aplicações de Conforto ao Processo e ao IT Cooling.

Cumpe os requisitos mais importantes das aplicações

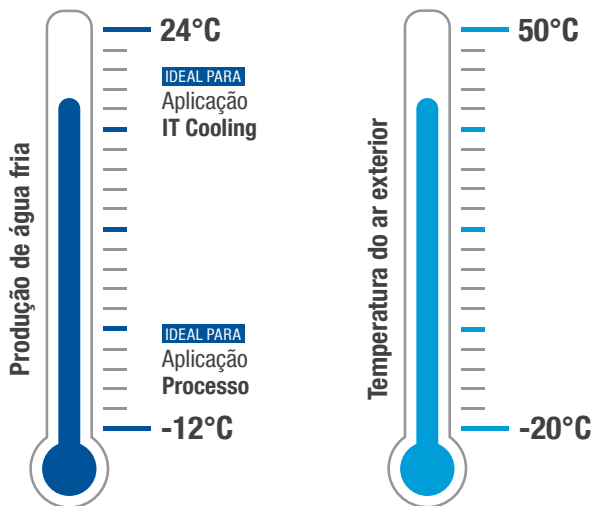

MECH-iS-G07 pode funcionar com temperaturas exteriores de até +50°C e temperaturas da água fria entre -12°C e +24°C, valores significativos que tornam estas unidades ideais para aplicações de Processo e IT Cooling.

Uma única unidade para aquecimento, arrefecimento e produção de água quente

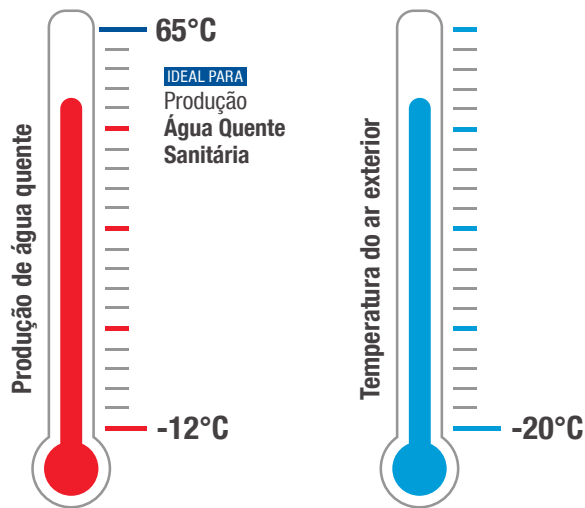

MEHP-iS-G07 pode produzir, de modo autónomo e sem qualquer acessório auxiliar, tanto água de temperatura média para aquecimento e arrefecimento de espaços, como água quente para utilização doméstica com temperaturas até 65°C. Estas características importantes tornam o MEHP-iS-G07 uma alternativa interessante aos sistemas clássicos de aquecimento a gás ou fuelóleo.

- Utilização de fontes renováveis
- Poupanças de energia consideráveis
- Pegada verde

Opções tecnológicas

Caixa elétrica de controlo

Software de controlo W3000+, disponível com teclado compacto std. ou ecrã táctil, inclui definições proprietárias para gerir adequadamente a dinâmica de cada produto.



Teclado Compacto Std.



Ecrã táctil de 7 pol. Opc.



KIPLink Opc.

Interface de controlo para smartphones, tablets e notebooks. Acesso total através de simples leitura do código QR. Possibilidade de ligação via Wi-Fi ou via IP (cabos)



Opções de Kit hidráulico completo

Várias bombas instaladas de fábrica (com opções VPF) e depósito de inércia incorporado (opc.)



Bomba simples de baixa ou alta pressão



Bomba dupla de baixa ou alta pressão



Permutador de calor atmosférico

Baterias do tipo microcanal em V para Chillers só frio Cu/Al para bombas de calor com vários tipos de serpentina e tratamentos opcionais disponíveis.

Conjunto completo do ventilador

Com ventiladores EC de alta eficiência de série

Compressores do tipo scroll com inverter

Com isolamento acústico de série

Drivers dos ventiladores e compressores

Filtros EMI e reatores CC incluídos



Qualidade Mitsubishi Electric

As gamas MECH-iS-G07 e MEHP-iS-G07 foram concebidas na perfeição para atingir os mais elevados padrões de qualidade, com a adoção da técnica japonesa Poka Yoka.

POKA-YOKE A ideia de Zero Defeitos

Poka Yoke é um termo japonês que significa uma abordagem “à prova de erros” aos processos de fabrico de equipamentos. Esta técnica implica atividades que ajudam um operador de equipamentos a evitar (yokeru) erros (poka) e defeitos, e a seleção de opções tecnológicas que tornam as atividades de manutenção o mais fáceis possível.

Chillers só Frio Mitsubishi Electric - R32

MODELO		MECH-IS-G07 0051	MECH-IS-G07 0061	MECH-IS-G07 0071	MECH-IS-G07 0082	MECH-IS-G07 0092	MECH-IS-G07 0102	MECH-IS-G07 0112
		MÓDULO 1			MÓDULO 2		MÓDULO 3	
Alimentação Elétrica	V/Fase/Hz	400/3/50	400/3/50	400/3/50	400/3/50	400/3/50	400/3/50	400/3/50
PERFORMANCE - Condições referentes a água: 12°C/7°C e ar: 35°C								
Capacidade nominal de Arrefecimento ^{1) 4)}	kW	50,00	60,00	70,00	80,00	90,00	100,00	110,00
Potência absorvida total de Arrefecimento ¹⁾	kW	15,24	19,29	27,13	26,49	32,85	31,74	38,32
EER ^{1) 4)}	kW/kW	3,280	3,110	2,580	3,020	2,740	3,150	2,870
PERFORMANCE - Condições referentes a água: 16°C/10°C e ar: 35°C								
Capacidade nominal de Arrefecimento ²⁾	kW	54,69	65,32	75,82	87,60	98,20	109,40	120,10
Potência absorvida total de Arrefecimento ²⁾	kW	15,47	19,61	27,69	26,82	33,41	32,06	38,73
EER ²⁾	kW/kW	3,529	3,332	2,736	3,269	2,940	3,408	3,103
PERFORMANCE - Condições referentes a água: 23°C/15°C e ar: 35°C								
Capacidade nominal de Arrefecimento ³⁾	kW	62,37	73,93	85,00	100,10	111,50	124,70	136,40
Potência absorvida total de Arrefecimento ³⁾	kW	15,86	20,25	28,85	27,55	34,52	32,81	39,78
EER ³⁾	kW/kW	3,925	3,640	2,941	3,640	3,232	2,802	3,427
VENTILADORES								
Tipo		Axial EC	Axial EC	Axial EC	Axial EC	Axial EC	Axial EC	Axial EC
Número	Nº	2	2	2	3	3	4	4
Caudal de ar	m³/s	6,86	7,01	7,01	9,84	9,84	12,97	12,97
Potência absorvida total	kW	0,96	1,00	1,00	1,41	1,41	1,88	1,88
COMPRESSORES								
Tipo		Scroll	Scroll	Scroll	Scroll	Scroll	Scroll	Scroll
Número	Nº	1 (inverter)	1 (inverter)	1 (inverter)	2 (inverter+on/off)	2 (inverter+on/off)	2 (inverter+on/off)	2 (inverter+on/off)
Fluido Frigorígeno		R32	R32	R32	R32	R32	R32	R32
Regulação		Contínua	Contínua	Contínua	Contínua	Contínua	Contínua	Contínua
Escalão mínimo de capacidade	%	27	27	27	22	22	20	20
RUÍDO								
Pressão sonora ⁵⁾	dB(A)	45	46	48	48	49	50	50
Potência sonora em modo arrefecimento ^{6) 7)}	dB(A)	77	78	80	80	81	82	82
DIMENSÕES E PESO								
Comprimento ⁸⁾	mm	2085	2085	2085	2600	2600	3225	3225
Largura ⁸⁾	mm	1100	1100	1100	1100	1100	1100	1100
Altura ⁸⁾	mm	2400	2400	2400	2400	2400	2400	2400
Peso ⁸⁾	kg	630	630	630	830	830	940	940

PREÇOS MECH-IS-G07

MECH-IS-G07	PVR	26.200€	27.270€	29.100€	34.380€	36.080€	39.700€	40.700€
-------------	-----	---------	---------	---------	---------	---------	---------	---------

PREÇOS ACESSÓRIOS

	PVR	200€	200€	200€	200€	200€	200€	200€
Interface Modbus	PVR	200€	200€	200€	200€	200€	200€	200€
Interface Lonworks	PVR	450€	450€	450€	450€	450€	450€	450€
Interface Bacnet (over IP)	PVR	850€	850€	850€	850€	850€	850€	850€
Controlador na unid. (std.)+KIPLink (possibilidade de ligação via Wi-Fi ou IP)	PVR	470€	470€	470€	470€	470€	470€	470€
Bateria de condensação do tipo Microchannel (std.) c/ Tratamento E-Coating	PVR	1.020€	1.020€	1.020€	1.270€	1.270€	1.570€	1.570€
Kit hidráulico integrado c/ 1 bomba de baixa pressão de 2 Pólos (vel. fixa)	PVR	3.780€	3.780€	3.780€	3.800€	3.800€	3.980€	3.980€
Kit hidráulico integrado c/ 1 bomba de alta pressão de 2 Pólos (vel. fixa)	PVR	4.030€	4.030€	4.030€	5.000€	5.000€	5.190€	5.190€
Kit hidráulico integrado c/ 1 bomba de baixa pressão de 2 Pólos (vel. variá.)	PVR	4.670€	4.670€	4.670€	5.500€	5.500€	5.700€	5.700€
Kit hidráulico integrado c/ 1 bomba de alta pressão de 2 Pólos (vel. variá.)	PVR	5.250€	5.250€	5.250€	5.990€	5.990€	6.180€	6.180€
Kit hidráulico integrado c/ 2 bombas de baixa pressão de 2 Pólos (vel. variá.)	PVR	7.570€	7.570€	7.570€	8.680€	8.680€	8.870€	8.870€
Kit hidráulico integrado c/ 2 bombas de alta pressão de 2 Pólos (vel. variá.)	PVR	8.350€	8.350€	8.350€	9.530€	9.530€	9.700€	9.700€
Depósito de inércia integrado	PVR	1.600€	1.600€	1.600€	1.870€	1.870€	2.080€	2.080€
Unidade com recuperação parcial de calor (desuperheater)	PVR	1.080€	1.080€	1.170€	1.390€	1.430€	1.620€	1.620€
Apoios antivibráteis de borracha	PVR	530€	530€	530€	630€	630€	830€	830€
Kit de Instalação Modular - Duas unidades c/ o mesmo Módulo (1/2/3) podem ser interligadas. Kit inclui: i) interligação estrutural e mecânica para reforço e segurança ii) Interligação software iii) interligação hidráulica	PVR	sob consulta	sob consulta	sob consulta	sob consulta	sob consulta	sob consulta	sob consulta

NOTAS:

*1 Condições nominais de arrefecimento: Temperatura da água 7°C; retorno de 12°C. Temperatura de ar exterior 35°C

*2 Condições nominais de arrefecimento: Temperatura da água 10°C; retorno de 16°C. Temperatura de ar exterior 35°C

*3 Condições nominais de arrefecimento: Temperatura da água 15°C; retorno de 23°C. Temperatura de ar exterior 35°C

*4 Valores em conformidade com EN14511

*5 Nível de pressão sonora medido a 10 metros de distância, unidade em campo aberto, com uma superfície reflectante. Valor não vinculativo calculado a partir do nível de potência sonora.

*6 Potência sonora calculada de acordo com ISO 9614

*7 Nível de potência sonora em modo arrefecimento, no exterior.

*8 Unidade na configuração standard, sem acessórios opcionais

A lista completa de opcionais encontra-se disponível para consulta através do Databook.

Para configuração de máquina diferente por favor contactar o nosso Departamento Applied Systems / Consulting.

Bomba de Calor reversível Mitsubishi Electric - R32

MODELO		MEHP-IS-G07 0051	MEHP-IS-G07 0061	MEHP-IS-G07 0071	MEHP-IS-G07 0082	MEHP-IS-G07 0092	MEHP-IS-G07 0102	MEHP-IS-G07 0112
		MÓDULO 1			MÓDULO 2		MÓDULO 3	
Alimentação Elétrica	V/Fase/Hz	400/3/50	400/3/50	400/3/50	400/3/50	400/3/50	400/3/50	400/3/50
PERFORMANCE - ARREF. ÁGUA: 12°C/7°C e AR: 35°C/AQUEC. ÁGUA: 45°C/40°C e AR: 7°C								
Capacidade nominal de Arrefecimento/Aquecimento ^{1) 2) 3)}	kW	48,00 / 50,00	53,00 / 60,00	60,00 / 70,00	68,30 / 80,00	74,10 / 90,00	85,90 / 100,30	93,80 / 110,30
Potência absorvida total de Arrefecimento/Aquecimento ^{1) 2) 3)}	kW	17,08 / 14,53	20,08 / 17,75	25,64 / 22,22	25,02 / 25,64	30,24 / 28,85	32,05 / 29,94	37,82 / 34,68
COP ^{3) 2)}	kW/kW	3,440	3,380	3,150	3,320	3,120	3,350	3,180
EER ^{1) 2)}	kW/kW	2,810	2,640	2,340	2,730	2,450	2,680	2,480
VENTILADORES								
Tipo		Axial EC	Axial EC	Axial EC	Axial EC	Axial EC	Axial EC	Axial EC
Número	Nº	2	2	2	3	3	4	4
Caudal de ar	m ³ /s	5,89	5,89	5,89	8,89	8,89	11,77	11,77
Potência absorvida total	kW	0,88	0,88	0,88	1,41	1,41	1,88	1,88
COMPRESSORES								
Tipo		Scroll	Scroll	Scroll	Scroll	Scroll	Scroll	Scroll
Número	Nº	1 (inverter)	1 (inverter)	1 (inverter)	2 (inverter+on/off)	2 (inverter+on/off)	2 (inverter+on/off)	2 (inverter+on/off)
Fluido Refrigerígeno		R32	R32	R32	R32	R32	R32	R32
Regulação		Contínua	Contínua	Contínua	Contínua	Contínua	Contínua	Contínua
Escala mínima de capacidade	%	27	27	27	22	22	20	20
RÚIDO								
Pressão sonora ⁴⁾	dB(A)	45	46	48	48	49	49	50
Potência sonora em modo arrefecimento ^{5) 6)}	dB(A)	77	78	80	80	81	82	82
Potência sonora em modo aquecimento ^{5) 7)}	dB(A)	77	78	80	80	81	82	82
DIMENSÕES E PESO								
Comprimento ⁸⁾	mm	2085	2085	2085	2600	2600	3225	3225
Largura ⁸⁾	mm	1100	1100	1100	1100	1100	1100	1100
Altura ⁸⁾	mm	2400	2400	2400	2400	2400	2400	2400
Peso ⁸⁾	kg	710	710	710	960	960	1085	1085

PREÇOS MEHP-IS-G07

MEHP-IS-G07	PVR	29.480€	30.500€	32.400€	38.300€	39.700€	44.300€	45.570€
-------------	-----	---------	---------	---------	---------	---------	---------	---------

PREÇOS ACESSÓRIOS

Interface Modbus	PVR	200€	200€	200€	200€	200€	200€	200€
Interface Lonworks	PVR	450€	450€	450€	450€	450€	450€	450€
Interface Bacnet (over IP)	PVR	850€	850€	850€	850€	850€	850€	850€
Controlador na unid. (std.)+KIPLink (possibilidade de ligação via Wi-Fi ou IP)	PVR	470€	470€	470€	470€	470€	470€	470€
Bateria de condensação c/ tratamento "Epoxy" (só alhetas)	PVR	530€	530€	530€	660€	660€	800€	800€
Bateria de condensação c/ tratamento "Silver Guard"	PVR	2.500€	2.500€	2.500€	3.100€	3.100€	3.900€	3.900€
Kit hidráulico integrado c/ 1 bomba de baixa pressão de 2 Pólos (vel. fixa)	PVR	3.780€	3.780€	3.780€	3.800€	3.800€	3.980€	3.980€
Kit hidráulico integrado c/ 1 bomba de alta pressão de 2 Pólos (vel. fixa)	PVR	4.030€	4.030€	4.030€	5.000€	5.000€	5.190€	5.190€
Kit hidráulico integrado c/ 1 bomba de baixa pressão de 2 Pólos (vel. variável)	PVR	4.670€	4.670€	4.670€	5.500€	5.500€	5.700€	5.700€
Kit hidráulico integrado c/ 1 bomba de alta pressão de 2 Pólos (vel. variável)	PVR	5.250€	5.250€	5.250€	5.990€	5.990€	6.180€	6.180€
Kit hidráulico integrado c/ 2 bombas de baixa pressão de 2 Pólos (vel. variável)	PVR	7.570€	7.570€	7.570€	8.680€	8.680€	8.870€	8.870€
Kit hidráulico integrado c/ 2 bombas de alta pressão de 2 Pólos (vel. variável)	PVR	8.350€	8.350€	8.350€	9.530€	9.530€	9.700€	9.700€
Depósito de inércia integrado	PVR	1.600€	1.600€	1.600€	1.870€	1.870€	2.080€	2.080€
Unidade com recuperação parcial de calor (desuperheater)	PVR	1.170€	1.200€	1.300€	1.500€	1.600€	1.800€	1.800€
Apoios antivibráteis de borracha	PVR	530€	530€	530€	630€	630€	830€	830€
Arranjo para função AQS (não inclui válvula 3 vias)	PVR	410€	410€	410€	410€	410€	410€	410€
Arranjo para função AQS (inclui válvula de 3 vias, fornecido em separado)	PVR	1.010€	1.010€	1.010€	1.010€	1.010€	1.010€	1.010€
Kit de Instalação Modular - Duas unidades c/ o mesmo Módulo (1/2/3) podem ser interligadas. Kit inclui: i) interligação estrutural e mecânica para reforço e segurança ii) Interligação software iii) interligação hidráulica	PVR	sob consulta	sob consulta	sob consulta	sob consulta	sob consulta	sob consulta	sob consulta

NOTAS:

*1 Condições nominais de arrefecimento: Temperatura da água 7°C; retorno de 12°C. Temperatura de ar exterior 35°C

*2 Valores em conformidade com EN14511

*3 Condições nominais de aquecimento: Temperatura da água 45°C; retorno de 40°C. Temperatura de ar exterior 7°C e 87% HR

*4 Nível de pressão sonora medido a 10 metros de distância, unidade em campo aberto, com uma superfície reflectante. Valor não vinculativo calculado a partir do nível de potência sonora.

*5 Potência sonora calculada de acordo com ISO 9614

*6 Nível de potência sonora em modo arrefecimento, no exterior.

*7 Nível de potência sonora em modo aquecimento, no exterior.

*8 Unidade na configuração standard, sem acessórios opcionais

A lista completa de opcionais encontra-se disponível para consulta através do Databook.

Para configuração de máquina diferente por favor contactar o nosso Departamento Applied Systems / Consulting.

CHILLERS SÓ FRIO



Preços sob consulta (orcamentos.sistemas@pt.mee.com)

- ▶ Elevada eficiência energética
- ▶ Controlo preciso do ambiente interior
- ▶ Baixa emissão de ruído



Chillers de condensação a ar

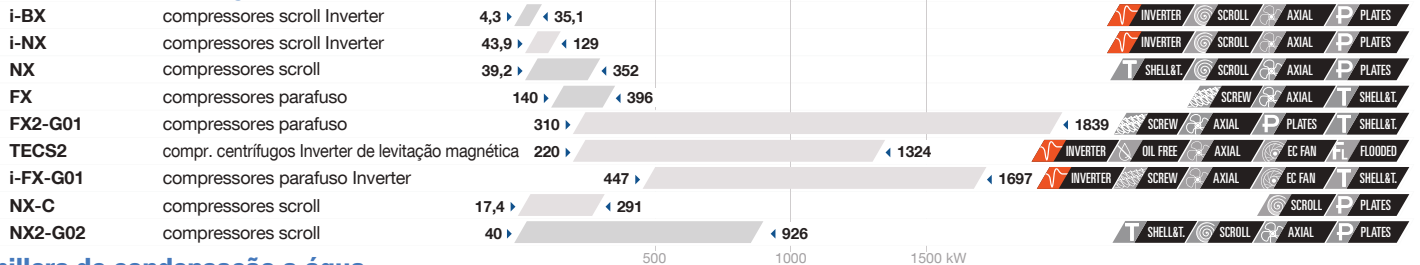

Chillers de condensação a água

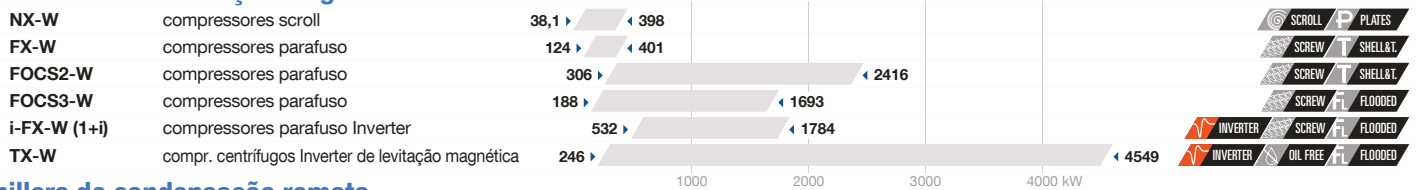

Chillers de condensação remota

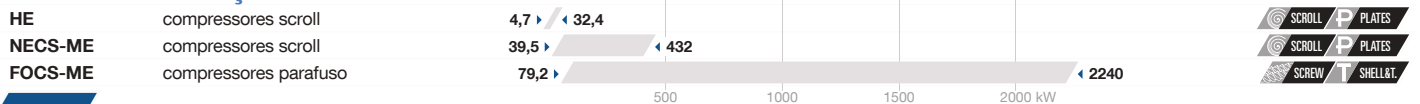

Chillers de condensação a ar com Free-Cooling



Chillers de condensação a ar com Free-Cooling evaporativo



G04 SÉRIES Chillers de condensação a ar e a água com HF01234ze R 1234ze GWP 7

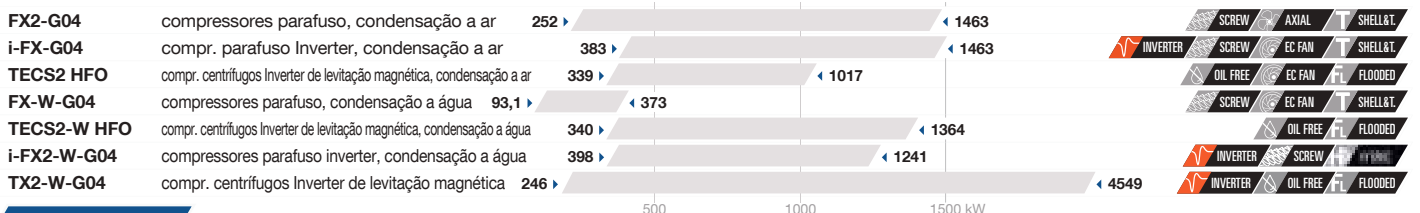

G05 SÉRIES Chillers de condensação a ar e a água com R513A R R513A GWP 631

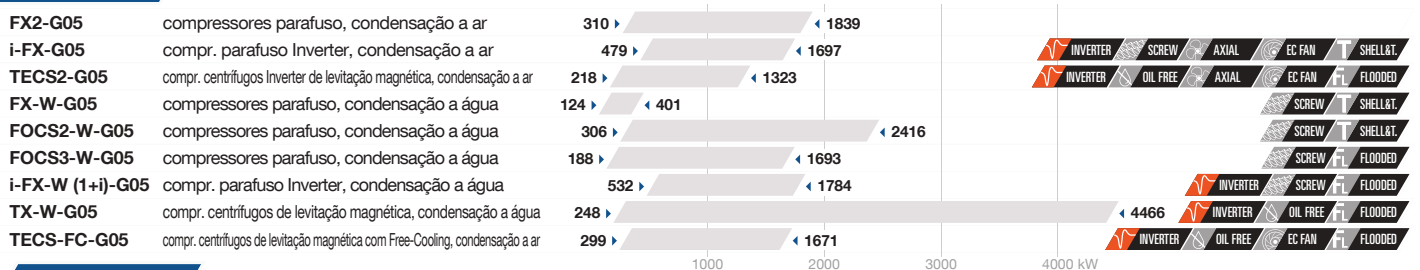

G06 SÉRIE Chillers de condensação a ar e free-cooling chillers com R454B R R454B

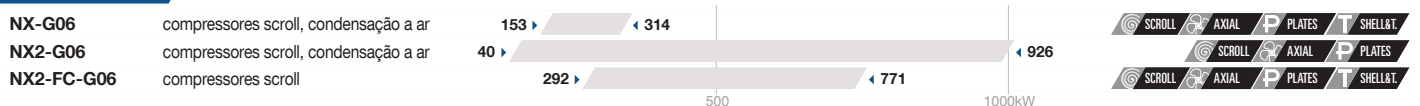

TECNOLOGIAS AVANÇADAS PARA SISTEMAS DE AR CONDICIONADO DE ALTA EFICIÊNCIA E ALTA QUALIDADE

A liderança da Climaveneta em sistemas de ar condicionado e aquecimento baseia-se em mais de 45 anos de experiência na integração inteligente das melhores tecnologias nos projetos mais desafiantes em todo o mundo.



Levitação magnética

Uma extensa gama de Chillers com compressores centrífugos de levitação magnética de 200 kW a 4 MW, com condensação a ar e a água, disponíveis também nas versões com Free-Cooling e Free-Cooling evaporativo, para a maior eficiência em todas as aplicações.

BOMBAS DE CALOR



Preços sob consulta (orcamentos.sistemas@pt.mee.com)



- ▶ Limite de operação até -20°C
- ▶ Produção de água quente até 78°C
- ▶ Elevada eficiência energética



Bombas de calor reversíveis de condensação a ar

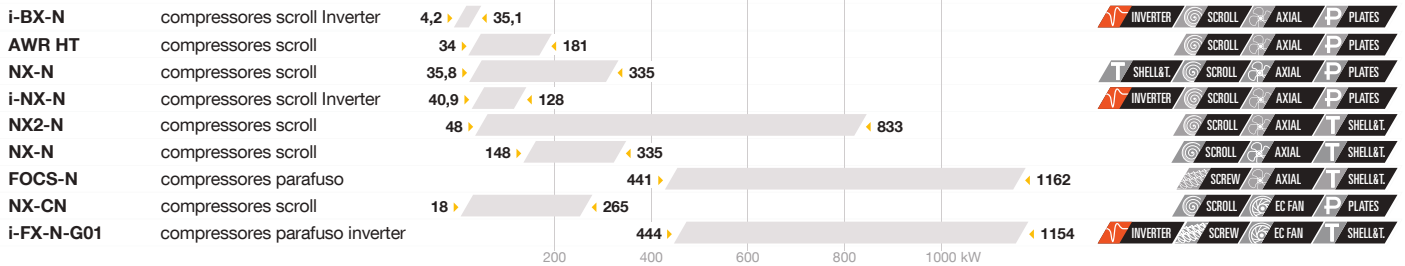

Bombas de calor de condensação a ar (só aquecimento)

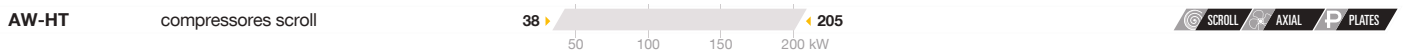

Bombas de calor reversíveis de condensação a água



Bombas de calor de condensação a água (só aquecimento)

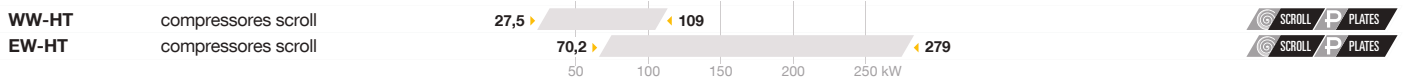

Bombas de calor de condensação a água reversíveis no circuito hidráulico

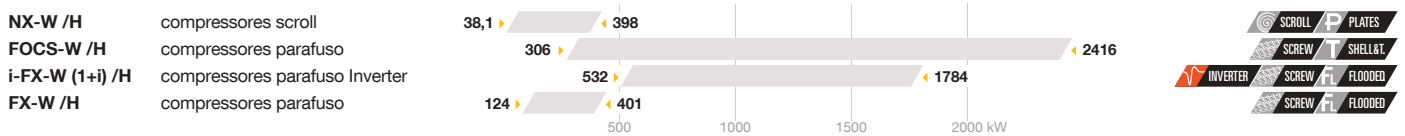

G05 SÉRIES

Bombas de calor de condensação a ar e a água com R513A

R R513A GWP 631

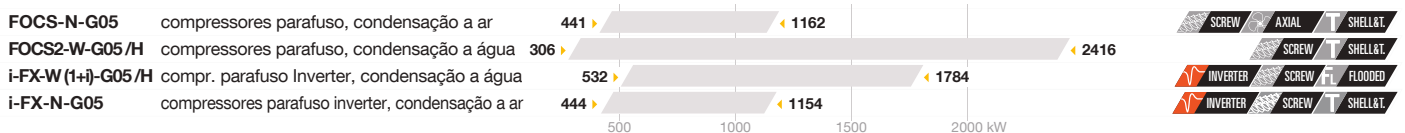

G06 SÉRIES

Bombas de calor de condensação a ar e a água com R454B

R R454B

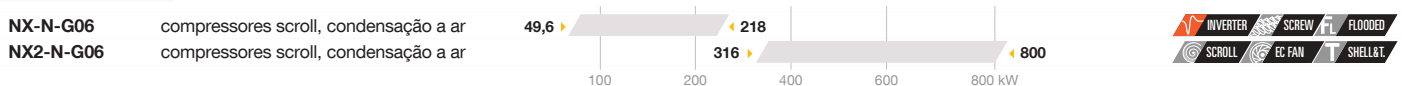

Gestão de Energia Térmica Inteligente
Um sistema inovador de recuperação de calor, que permite o uso inteligente da rejeição de calor pelo processo industrial para aquecimento de conforto e outras aplicações vizinhas.



Compressor com Tecnologia Inverter
A possibilidade de modular a capacidade térmica resulta numa maior eficiência, bem como na possibilidade de implementar efetivamente soluções inteligentes de gestão, como por exemplo a redundância ativa.



Novas Séries G04 e G05 Usam Fluidos Frigorígenos Ecológicos

Seguindo a vasta experiência no uso de fluidos frigorígenos ecológicos, a Climaveneta já começou a usar extensivamente fluidos mais ecológicos como o HFO1234ze e o R513A em muitas gamas, para continuar na vanguarda das melhores práticas ecológicas.



QUALIDADE MITSUBISHI ELECTRIC

Preços sob consulta (orcamentos.sistemas@pt.mee.com)

- ▶ Chillers só frio
- ▶ Bombas de calor



MECH-IS / MEHP-IS chillers e bombas de calor de condensação a ar, compressores scroll inverter



INVERTER SCROLL EC FAN PLATES

UNIDADES DE PRODUÇÃO SIMULTÂNEA E INDEPENDENTE DE ÁGUA QUENTE E FRIA

Preços sob consulta (orcamentos.sistemas@pt.mee.com)



- ▶ Alta eficiência na produção combinada de água quente e fria



Bombas de calor de 4 tubos de condensação a ar

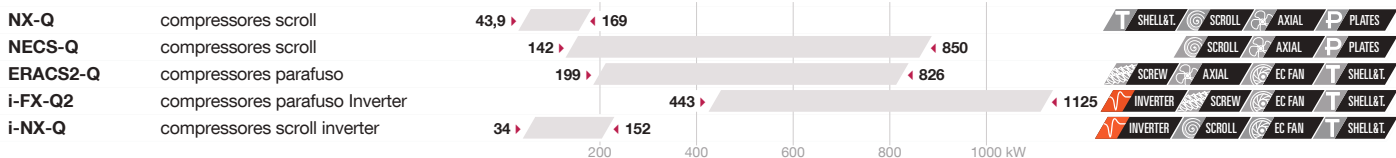

Bombas de calor de 4 tubos de condensação a água



G05 SÉRIES

Bombas de calor de 4 tubos de condensação a ar e a água com R513A

R R513A GWP 631

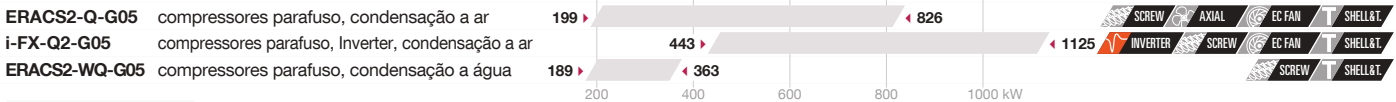

G05 SÉRIES

Bombas de calor de 4 tubos de condensação a ar com R454B

R R454B



V-AIR

Os ventiladores de tecnologia EC de alta eficiência são amplamente adotados pelas suas vantagens como a redução de energia de até 15% em comparação com os ventiladores EC tradicionais.



VPF

O VPF (Fluxo Variável Primário) otimiza dinamicamente a termostatização da unidade de produção de energia térmica, para uma operação com fluxo variável, garantindo assim a mais alta economia de energia da bomba e a operação estável do Chiller.

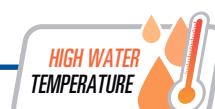

Água a Alta Temperatura

A vasta experiência da Climaveneta em aplicações de água a alta temperatura é comprovada por uma gama completa de soluções técnicas nestas áreas, para lidar com qualquer requisito de aquecimento, desde aplicações com unidade a 6 tubos até aquecimento de alta temperatura.

EQUIPAMENTO AUXILIAR

Preços sob consulta (orcamentos.sistemas@pt.mee.com)



Unidades condensadoras

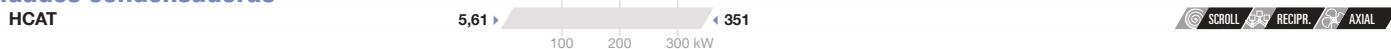

Condensadores remotos



SISTEMAS DE CONTROLO, SUPERVISÃO E OTIMIZAÇÃO

Preços sob consulta (orcamentos.sistemas@pt.mee.com)



Dispositivos em grupo

▶ **ClimaPRO+** **Otimização das centrais de produção de energia**

Sistema inteligente de otimização da produção de energia térmica, para a gestão em tempo real dos índices energéticos de unidades individuais e de toda a central.



Interface homem/máquina

▶ **KIPLink**

Interface de controlo para smartphones, tablets e notebooks. Acesso total através da simples leitura do código QR. Possibilidade de ligação via Wi-Fi ou via IP (cabo).



▶ **MANAGER 3000+**

Controlo especial de grupo.

Conectividade KIPLink

▶ **KIPLink**

Supervisione as suas unidades com tecnologia KIPLink.



▶ **SEQUENCER**

A solução ideal para supervisão, monitorização remota, serviço e manutenção preventiva.

WI-FI Keyboard LOCAL WI-FI

▶ **Dispositivo Móvel - Perto da unidade**



Control remoto LAN PORT

▶ **Browser - Rede LAN**

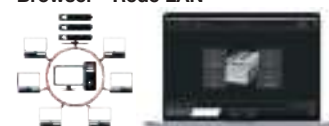

Lógica de Controlo Proprietária

O desempenho das unidades Climaveneta é reforçada também pela sua lógica de controlo, baseada numa lógica e know-how proprietários, implementados numa vasta gama de soluções.



Líder na Tecnologia de Recuperação de Calor

A Climaveneta é pioneira reconhecida em aplicações de recuperação de calor e, nos seus equipamentos, emprega da maneira mais eficaz todas as soluções de melhor desempenho, como a recuperação de calor termodinâmica, de placas e rotativa, e recuperação Refrigerant Booster.



Soluções de Eficiência Energética

A determinação em lidar mesmo com os mais exigentes projetos de eficiência energética é refletida pela disponibilidade de três configurações padrão de eficiência energética na maioria das unidades hidrónicas.

Gama Rooftop & UTA DX



WSM2/AR - Versão 100 % recirculação



Ideal para aplicações onde a renovação e extração do ar não são geridas pela unidade rooftop. Esta unidade substitui perfeitamente equipamentos antigos em instalações de AVAC pré-existentes que já tenham um sistema dedicado à renovação do ar.



Micro WSM2



WSM2

WSM2/MF - Versão com mistura de caudal



A versão MF permite que o ar ambiente recirculado seja misturado com o ar novo/externo. O modo free-cooling térmico (temperatura) é gerido pelo controlador, que abre automaticamente os registos, consoante as temperaturas interior e exterior, e respetivo set-point. Esta função é ideal para espaços, onde exista um sistema de extração autónomo para equilíbrio de pressões no interior.



Micro WSM2

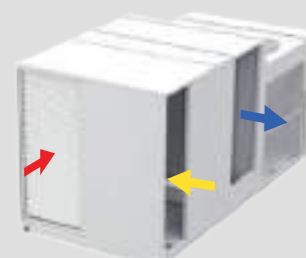

WSM2

WSM2/AX-F - Versão com mistura de caudal e recuperação



A versão AX-F, engloba um ou mais ventiladores para garantir a rejeição do ar de exaustão. Esta unidade tem a particularidade de recuperar a energia do ar rejeitado, através da passagem deste pela bateria DX exterior, beneficiando de uma temperatura mais amena do que o ar exterior, permitindo um aumento de eficiência de funcionamento – Diminuindo a temperatura de condensação no modo de arrefecimento e aumento da temperatura de evaporação no modo aquecimento.

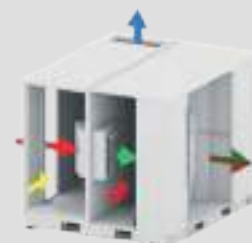

Micro WSM2

WSM2/CE - Versão com mistura de caudal e extração



Unidade com três registos motorizados para tratamento do ar independente: 100% ar recirculado, mistura de caudal e ar de extração. Inclui um ventilador de extração EC, permitindo controlar com precisão a pressão do ar no espaço a tratar. O modo free-cooling térmico (temperatura) é gerido pelo controlador, que abre automaticamente os registos, consoante as temperaturas interior e exterior, e respetivo set-point.

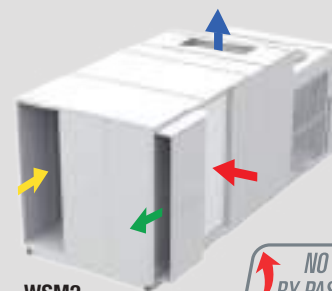

WSM2



Micro WSM2 (15,8 kW – 27,4 kW)

MODELO		WSM2-052	WSM2-062	WSM2-082	WSM2-092
Alimentação	V/ph/Hz	400/3/50	400/3/50	400/3/50	400/3/50
ARREFECIMENTO					
Capacidade Total Arrefecimento ¹⁾	kW	15,8	18,0	20,9	27,4
Capacidade Sensível ¹⁾	kW	11,8	14,2	16,9	22,0
Consumo Compressor ¹⁾	kW	4,06	4,97	5,77	7,65
EER (Total) ¹⁾	kW/kW	3,3	3,0	3,0	2,7
AQUECIMENTO					
Capacidade Total Aquecimento ²⁾	kW	16,1	18,9	22,2	27,7
Consumo Compressor ²⁾	kW	4,34	4,67	5,2	7,13
COP (Total) ²⁾	kW/kW	3,3	3,3	3,5	3,0
EFICIÊNCIA SAZONAL DE ARREFECIMENTO (Reg. EU 2016/2281)					
Prated,C ⁶⁾	kW	15,8	18,1	21,0	27,6
SEER ⁶⁾		4,46	4,19	4,34	4,07
Performance ns ⁶⁾	%	175,4	164,6	170,6	159,8
EFICIÊNCIA SAZONAL DE AQUECIMENTO (Reg. EU 2016/2281)					
PDesign ⁷⁾	kW	13,0	15,4	17,8	22,6
SCOP ⁷⁾		3,63	3,53	3,59	3,52
Performance ns ⁷⁾	%	142,2	138,2	140,6	137,8
VENTILADORES DE INSUFLAÇÃO					
Caudal	m ³ /h	2500	3500	4500	5500
Pressão Estática Disponível ³⁾	PA	250	250	250	250
Consumo Ventilador	kW	0,44	0,81	0,95	1,33
CIRCUITO FRIGORÍFICO					
Nº Compressores / Nº Circuitos	Nº	2/1	2/1	2/1	2/1
Fluido Frigorígeno (R410a)	kg	2	3	4	5
RÚIDO					
Potência Sonora ⁴⁾	dB(A)	76	79	78	80
DIMENSÕES					
Comprimento A ⁵⁾	mm	2055	2055	2055	2055
Largura B ⁵⁾	mm	1300	1300	1300	1300
Altura H ⁵⁾	mm	1640	1640	1640	1640
Peso ⁵⁾	kg	520	540	570	590

PREÇOS ROOFTOP

	PVR	18.570€	18.810€	19.160€	19.730€
WSM/AR - VERSÃO 100% RECIRCULAÇÃO	PVR	18.570€	18.810€	19.160€	19.730€
WSM/MF - VERSÃO COM MISTURA CAUDAL (Free-cooling Térmico)	PVR	20.180€	20.540€	21.230€	21.800€
WSM/AX-F - VERSÃO COM EXTRAÇÃO E RECUPERAÇÃO	PVR	22.710€	23.060€	23.640€	24.200€
WSM/CE - VERSÃO COM MISTURA CAUDAL E EXTRAÇÃO (Free-cooling Térmico)	PVR	n/a	n/a	n/a	n/a

PREÇOS ACESSÓRIOS

	PVR	400€	400€	400€	400€
K200 - Controlador Remoto (até 200 m)	PVR	400€	400€	400€	400€
Controlador na unid. (std.)+KIPlink (possibilidade de ligação via Wi-Fi ou IP)	PVR	630€	630€	630€	630€
Interface Modbus	PVR	220€	220€	220€	220€
Interface Lonworks	PVR	480€	480€	480€	480€
Interface Bacnet (over IP)	PVR	920€	920€	920€	920€
Bateria Condensadora com tratamento epóxi (Só alhetas)	PVR	160€	180€	200€	250€
Bateria Condensadora com tratamento "Silver Guard"	PVR	960€	1.130€	1.220€	1.560€
Free-Cooling Entálpico (MF/CE)	PVR	860€	860€	860€	860€
Controlo Qualidade Ar CO2 (MF/CE)	PVR	1.330€	1.330€	1.330€	1.330€
PLANE FILTER ePM01-50% (ISO16890) - F7 (EN779)	PVR	740€	736€	736€	736€
Pressostato Diferencial Filtros	PVR	310€	310€	310€	310€
Apoios Antivibráticos	PVR	350€	350€	350€	350€
Bateria Evaporadora com tratamento epóxi (Só alhetas)	PVR	200€	200€	200€	220€
Bateria Evaporadora com tratamento "Silver Guard"	PVR	990€	990€	990€	1.130€

NOTAS:

*1 Arrefecimento: Exterior 35°C 50%HR / Interior 27°C 47%HR / Mistura 0%

*2 Aquecimento: Exterior 7°C 87%HR / Interior 20°C 50%HR / Mistura 0%

*3 PED para configuração standard (acessórios opcionais não incluídos/calculados)

*4 Potência Sonora baseada em medições efetuadas em conformidade com ISO 3744

*5 Unidade na configuração/execução standard (WSM/AR), sem acessórios opcionais de acordo com a figura abaixo

As unidades referenciadas nesta publicação contêm gás fluorado com efeito de estufa HFC R410A (GWP 2088)

A lista completa de opcionais encontra-se disponível para consulta através do Databook.

Para configuração de máquina diferente por favor contactar o nosso Departamento Applied Systems / Consulting

Mini WSM2 (33,2 kW – 46,7 kW)

MODELO		WSM2-102	WSM2-122	WSM2-132	WSM2-152
Alimentação	V/ph/Hz	400/3/50	400/3/50	400/3/50	400/3/50
ARREFECIMENTO					
Capacidade Total Arrefecimento ¹⁾	kW	33,2	37,3	42,9	46,7
Capacidade Sensível ¹⁾	kW	28,6	32,5	37,3	40,8
Consumo Compressor ¹⁾	kW	8,0	10,0	11,7	12,8
EER (Total) ¹⁾	kW/kW	3,1	2,9	2,8	2,9
AQUECIMENTO					
Capacidade Total Aquecimento ²⁾	kW	32,5	36,9	41,8	46,7
Consumo Compressor ²⁾	kW	7,04	8,09	9,04	10,1
COP (Total) ²⁾	kW/kW	3,3	3,3	3,4	3,5
EFICIÊNCIA SAZONAL DE ARREFECIMENTO (Reg. EU 2016/2281)					
Prated,C ⁶⁾	kW	33,7	37,9	43,5	47,7
SEER ⁶⁾		4,89	4,33	4,14	4,27
Performance ns ⁶⁾	%	192,6	170,2	162,6	167,8
EFICIÊNCIA SAZONAL DE AQUECIMENTO (Reg. EU 2016/2281)					
PDesign ⁷⁾	kW	24,6	28,1	31,7	35,2
SCOP ⁷⁾		3,69	3,68	3,64	3,68
Performance ns ⁷⁾	%	144,6	144,2	142,6	144,2
VENTILADORES DE INSUFLAÇÃO					
Caudal	m ³ /h	6300	7300	8400	9500
Pressão Estática Disponível ³⁾	PA	250	250	250	250
Consumo Ventilador	kW	1,09	1,31	1,67	1,69
CIRCUITO FRIGORÍFICO					
Nº Compressores / Nº Circuitos	Nº	2/1	2/1	2/1	2/1
Fluido Frigorígeno (R410a)	kg	8	8,5	9	9,5
RUÍDO					
Potência Sonora ⁴⁾	dB(A)	79	79	83	83
DIMENSÕES					
Comprimento A ⁵⁾	mm	2000	2000	2000	2000
Largura B ⁵⁾	mm	1600	1600	1600	1600
Altura H ⁵⁾	mm	1837	1837	1837	1837
Peso ⁵⁾	kg	700	730	730	740

PREÇOS ROOFTOP

	PVR	24.190€	24.990€	26.030€	27.160€
WSM/AR - VERSÃO 100% RECIRCULAÇÃO	PVR	24.190€	24.990€	26.030€	27.160€
WSM/MF - VERSÃO COM MISTURA CAUDAL (Free-cooling Térmico)	PVR	26.030€	26.950€	28.220€	29.350€
WSM/AX-F - VERSÃO COM EXTRAÇÃO E RECUPERAÇÃO	PVR	29.240€	30.620€	31.880€	33.020€
WSM/CE - VERSÃO COM MISTURA CAUDAL E EXTRAÇÃO (Free-cooling Térmico)	PVR	32.220€	32.790€	34.060€	35.200€

PREÇOS ACESSÓRIOS

	PVR	400€	400€	400€	400€
K200 - Controlador Remoto (até 200 m)	PVR	400€	400€	400€	400€
Controlador na unid. (std.)+KIPIlink (possibilidade de ligação via Wi-Fi ou IP)	PVR	630€	630€	630€	630€
Interface Modbus	PVR	220€	220€	220€	220€
Interface Lonworks	PVR	480€	480€	480€	480€
Interface Bacnet (over IP)	PVR	920€	920€	920€	920€
Bateria Condensadora com tratamento epóxi (Só alhetas)	PVR	240€	270€	290€	330€
Bateria Condensadora com tratamento "Silver Guard"	PVR	1.420€	1.650€	1.730€	1.960€
Free-Cooling Entálpico (MF/CE)	PVR	860€	860€	860€	860€
Controlo Qualidade Ar CO2 (MF/CE)	PVR	1.330€	1.330€	1.330€	1.330€
PLANE FILTER ePM01-50% (ISO16890) - F7 (EN779)	PVR	949€	949€	949€	949€
Pressostato Diferencial Filtros	PVR	310€	310€	310€	310€
Apoios Antivibráticos	PVR	386€	386€	386€	386€
Bateria Evaporadora com tratamento epóxi (Só alhetas)	PVR	340€	370€	410€	420€
Bateria Evaporadora com tratamento "Silver Guard"	PVR	1.730€	1.840€	2.000€	2.120€

NOTAS:

*1 Arrefecimento: Exterior 35°C 50%HR / Interior 27°C 47%HR / Mistura 0%

*2 Aquecimento: Exterior 7°C 87%HR / Interior 20°C 50%HR / Mistura 0%

*3 PED para configuração standard (acessórios opcionais não incluídos/calculados)

*4 Potência Sonora baseada em medições efetuadas em conformidade com ISO 3744

*5 Unidade na configuração/execução standard (WSM/AR), sem acessórios opcionais de acordo com a figura abaixo

As unidades referenciadas nesta publicação contêm gás fluorado com efeito de estufa HFC R410A (GWP 2088)

A lista completa de opcionais encontra-se disponível para consulta através do Databook.

Para configuração de máquina diferente por favor contactar o nosso Departamento Applied Systems / Consulting

Unidades de Tratamento de Ar com bateria DX - Acopladas a unidades Mr.Slim - R32 (3.000-20.000m³/h)



Controlo evolutivo

No centro funcional da WIZARDX-G07 está o controlador eletrónico com um microprocessador avançado capaz de gerir todas as funções de controlo e de regulação da unidade WIZARDX-G07 e dos seus acessórios opcionais, bem como as funções de segurança do sistema. Para as versões B-OU e E-OU, que requerem múltiplas unidades exteriores Mitsubishi Electric da gama Mr.Slim, a integração do protocolo Mitsubishi IMOC (Intelligent Multiple Outdoor Units Control) exclusivo, otimiza os níveis de potência e maximiza a eficiência energética. Durante o modo de aquecimento, o protocolo gere as fases de descongelamento das unidades exteriores em sequência, com o objetivo de manter a temperatura regulada necessária, controlando a temperatura pela insuflação ou retorno.

Filtros

A versão standard da unidade é fornecida com filtros G4 + F7 no fluxo de ar de insuflação e G4 no fluxo de ar de retorno. Para uma melhor eficiência de filtragem, estão disponíveis filtros de bolsas, classe F9 e filtros de bolsas, classe F7 equipados com carbono ativado, para assegurar um melhor efeito de desodorização.

Estrutura exterior

Painéis duplos, tipo sandwich, com uma espessura de 45mm e chapa de aço galvanizada interior. Chapa exterior em aço galvanizado pré-pintado (RAL 7035). A estrutura tem perfis em alumínio de câmara dupla e painéis fixos com parafusos ocultos.

EC Plug Fans

Ventiladores centrífugos, de insuflação e retorno, com pás de curvatura recuada do tipo PLUG-FAN, sem voluta e motor integrado diretamente na estrutura do ventilador para uma construção mais compacta e maior eficiência de ventilação. Devido à estrutura em material compósito e à tecnologia de motor com comutação eletrónica, os EC plug fans da unidade WIZARDX-G07 garantem um melhor desempenho energético e um consumo de energia muito baixo. Como opção é possível instalar ventiladores mais potentes (HP).

Bateria de expansão direta

Bateria de expansão direta otimizada para funcionar com o fluido refrigerante R32.

Recuperação de calor rotativo entálpica

A recuperação de calor entálpica das unidades WIZARDX-G07 representa o sistema de recuperação dos mais eficientes do mercado, com rendimento de 60% a 90% superior, quando comparado com as soluções tradicionais. O componente principal é a roda entálpica, constituída por folhas de alumínio alternadamente lisas e onduladas, submetidas a um tratamento higroscópico que cria uma superfície de permuta muito elevada em relação ao volume. Esta solução torna possível recuperar tanto o calor latente como o calor sensível, com um aumento notório da eficiência geral da unidade.

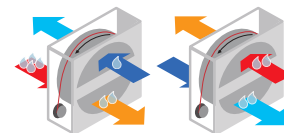

Recuperação
do calor latente



Potência de arrefecimento
recuperada

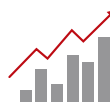

Rápido retorno
do investimento

MODELO		WIZARDX-G07 3000	WIZARDX-G07 5000	WIZARDX-G07 7500	WIZARDX-G07 10000	WIZARDX-G07 12500	WIZARDX-G07 15000	WIZARDX-G07 20000		
Caudal de ar (Mín-Máx)	m ³ /h	2000-3000	3500-5000	5500-7500	8000-10000	10500-12500	13000-15000	15500-20000		
Unid. standard fornecida de fábrica em módulos - Número de módulos	nº	1	1	1	1	1	3	6		
Pressão Estática nominal Disponível	Pa	300	300	300	300	300	300	300		
Arrefecimento	Bateria DX	Versão C ³⁾	10,00	20,00	25,00	40,00	45,00	50,00	75,00	
		Versão B ⁴⁾	20,00	34,00	50,00	60,00	80,00	100,00	125,00	
		Versão E ⁵⁾	10,00	20,00	25,00	40,00	45,00	50,00	75,00	
	Recuperação		17,90	29,50	43,10	58,20	71,90	86,00	119,10	
		Total	Versão C	27,90	49,50	68,10	98,20	116,90	136,00	194,10
			Versão B	37,90	63,50	93,10	118,20	151,90	186,00	244,10
Versão E	27,90		49,50	68,10	98,20	116,90	136,00	194,10		
Aquecimento	Bateria DX	Versão C	11,20	22,40	27,00	44,80	49,40	54,00	81,00	
		Versão B	22,40	38,40	54,00	67,20	89,60	108,00	135,00	
		Versão E	12,00	22,40	28,00	44,80	48,00	54,00	81,00	
	Recuperação		14,10	22,60	33,50	44,90	55,80	66,80	93,60	
		Total	Versão C	25,30	45,00	60,50	89,70	105,20	120,80	174,60
			Versão B	36,50	61,00	87,50	112,10	145,40	174,80	228,60
Versão E	26,10		45,00	61,50	89,70	103,80	120,80	174,60		
Eficiência de Recuperação	Arrefecimento	%	79,00	75,50	74,70	75,10	74,70	74,60	78,90	
	Aquecimento	%	79,00	75,50	74,70	75,10	74,70	74,60	78,90	
Potência Absorvida (Nom./Máx)	Vent. insuflação (300Pa)	Versão C	1,23/2,4	1,81/2,5	2,72/3,4	3,59/4,6	4,46/4,6	5,48/6,8	7,64/9,2	
		Versão B	1,23/2,4	1,81/2,5	2,72/3,4	3,59/4,6	4,46/4,6	5,48/6,8	7,64/9,2	
		Versão E	1,23/2,4	1,81/2,5	2,72/3,4	3,59/4,6	4,46/4,6	5,48/6,8	7,64/9,2	
	Vent. retorno (300Pa)	Versão C	0,92/2,4	1,41/2,5	2,1/2,4	2,78/3,5	3,48/4,6	4,26/4,8	6,02/7,0	
		Versão B	0,92/2,4	1,41/2,5	2,1/2,4	2,78/3,5	3,48/4,6	4,26/4,8	6,02/7,0	
		Versão E	0,92/2,4	1,41/2,5	2,1/2,4	2,78/3,5	3,48/4,6	4,26/4,8	6,02/7,0	
	Motor do sistema recuperação calor	kW	0,04	0,09	0,18	0,37	0,37	0,37	0,37	
Outros	kW	0,7	0,7	0,7	0,7	1	1	1		
Filtros	Insuflação	ISO COARSE 55% (G4) + ePM01 50% (F7)								
	Retorno	ISO COARSE 55% (G4)								
Humidificação	Capacidade	kg/h	8	15	18	25	35	45	65	
	Potência absorvida	kW	6	11,2	13,5	18,7	26,2	33,7	48,7	

PREÇOS WIZARDX-G07		WIZARDX-G07 3000	WIZARDX-G07 5000	WIZARDX-G07 7500	WIZARDX-G07 10000	WIZARDX-G07 12500	WIZARDX-G07 15000	WIZARDX-G07 20000
Versão C (UTA+UE)	PVR	33.460€	37.080€	43.150€	51.310€	58.570€	71.300€	98.350€
UTA	PVR	30.200€	31.960€	37.400€	41.070€	47.700€	59.800€	81.100€
UE	qt x Ref	1 Un x PUZ-ZM100YKA	1 Un x PUZ-ZM200YKA	1 Un x PUZ-ZM250YKA	2 Un x PUZ-ZM200YKA	1 Un x PUZ-ZM200YKA 1 Un x PUZ-ZM250YKA	2 Un x PUZ-ZM250YKA	3 Un x PUZ-ZM250YKA
	FF	R32	R32	R32	R32	R32	R32	R32
	PVR	3.260€	5.120€	5.750€	10.240€	10.870€	11.500€	17.250€
Versão E (UTA+UE)	PVR	37.280€	42.120€	49.460€	56.440€	64.830€	78.260€	101.590€
UTA	PVR	33.000€	35.600€	42.100€	46.200€	53.400€	66.760€	84.340€
UE	qt x Ref	2 Un x PUZ-ZM50YKA	2 Un x PUZ-ZM100YKA	2 Un x PUZ-ZM125YKA	2 Un x PUZ-ZM200YKA	3 Un x PUZ-ZM140YKA	2 Un x PUZ-ZM250YKA	3 Un x PUZ-ZM250YKA
	FF	R32	R32	R32	R32	R32	R32	R32
	PVR	4.280€	6.520€	7.360€	10.240€	11.430€	11.500€	17.250€
Versão B (UTA+UE)	PVR	40.320€	45.530€	55.500€	64.860€	75.480€	93.300€	118.350€
UTA	PVR	33.800€	36.600€	44.000€	49.500€	55.000€	70.300€	89.600€
UE	qt x Ref	2 Un x PUZ-ZM100YKA	1 Un x PUZ-ZM140YKA 1 Un x PUZ-ZM200YKA	2 Un x PUZ-ZM250YKA	3 Un x PUZ-ZM200YKA	4 Un x PUZ-ZM200YKA	4 Un x PUZ-ZM250YKA	5 Un x PUZ-ZM250YKA
	FF	R32	R32	R32	R32	R32	R32	R32
	PVR	6.520€	8.930€	11.500€	15.360€	20.480€	23.000€	28.750€

PREÇOS ACESSÓRIOS

Unid. forneç. de fábrica dividida em 5 módulos p/ fácil transp. e manu.	PVR	3.150€	3.300€	3.900€	4.700€	5.500€	4.100€	-
Unid. forneç. de fábrica dividida em 6 módulos p/ fácil transp. e manu.	PVR	-	-	-	-	-	-	std.
EC Fans c/ elevada pressão estática - majoração do moto-ventilador de insuflação	PVR	300€	300€	590€	590€	880€	880€	1.700€
EC Fans c/ elevada pressão estática - majoração do moto-ventilador de retorno	PVR	300€	300€	590€	590€	880€	880€	1.700€
Velocidade variável da Roda Térmica	PVR	1.700€	1.700€	1.700€	1.700€	1.700€	2.500€	2.500€
Interface Modbus	PVR	200€	200€	200€	200€	200€	200€	200€
Interface Bacnet (over IP)	PVR	900€	900€	900€	900€	900€	900€	900€
Filtro Saco Carvão Ativado / Insuflação	PVR	1.300€	1.620€	2.600€	3.070€	4.850€	4.920€	5.600€
Filtro Saco ePMO1-85% (F9) / Insuflação	PVR	70€	150€	290€	360€	530€	590€	700€
Grelha de proteção na entrada de ar novo	PVR	300€	390€	500€	580€	680€	760€	950€
Secção de Mistura de 3 Vias	PVR	5.700€	6.600€	7.000€	7.800€	9.300€	10.000€	-
Secção de mistura de 3 vias dividida em 2 módulos p/ fácil transp. e manuseam.	PVR	6.200€	7.200€	8.600€	9.300€	10.500€	11.800€	12.390€
Telhado de prot. (aplicar somente em unid. divi. em múltiplos mód., caso contrário é std.)	PVR	170€	190€	200€	200€	200€	std.	std.
Dupla velocidade de ventilação	PVR	200€	200€	200€	200€	200€	200€	200€
Sonda de CO ²	PVR	1.000€	1.000€	1.000€	1.000€	1.000€	1.000€	1.000€
K200 - Controlador Remoto (até 200 m)	PVR	400€	400€	400€	400€	400€	400€	400€
Bateria da UTA do tipo Cu/Al c/ tratamento "Epoxy" (só alhetas)	PVR	sob consulta	sob consulta	sob consulta	sob consulta	sob consulta	sob consulta	sob consulta
Bateria da UTA do tipo Cu/Al c/ tratamento "Silver Guard"	PVR	sob consulta	sob consulta	sob consulta	sob consulta	sob consulta	sob consulta	sob consulta
Secção de humidificação a vapor	PVR	sob consulta	sob consulta	sob consulta	sob consulta	sob consulta	sob consulta	sob consulta

NOTAS: *1 Todos os dados apresentados, têm por base as condições nominais, com a unidade sem acessórios e com os filtros limpos. / *2 Condições nominais: Arrefecimento: Exterior 35°C/50%HR / Interior 27°C/50%HR_Aquecimento: Exterior 7°C/85%HR / Interior 20°C/50%HR. / *3 Versão C - Tratamento de ar novo para condições neutras. / *4 Versão B - Tratamento de ar novo com bateria DX de maior capacidade para uma melhor performance em termos de capacidade de desumidificação e climatização dos espaços. / *5 Versão E - Tratamento de ar novo para condições neutras e bateria de expansão direta com múltiplos circuitos para uma melhor eficiência, controlo de capacidade e caudal de ar. / A lista completa de opcionais, dados dimensionais/pesos e definição do lado de ligações/acessos encontra-se disponível para consulta através do Databook. / Para configuração de máquina diferente por favor contactar o nosso Departamento Applied Systems / Consulting.

Aplicações | Rooftop & Unid. Tratamento de Ar

UNIDADES ROOFTOP



Preços sob consulta (orcamentos.sistemas@pt.mee.com)

- ▶ Controlo de temperatura e humidade
- ▶ Máxima flexibilidade na gestão do caudal de ar



Unidade Rooftop só frio de condensação a ar

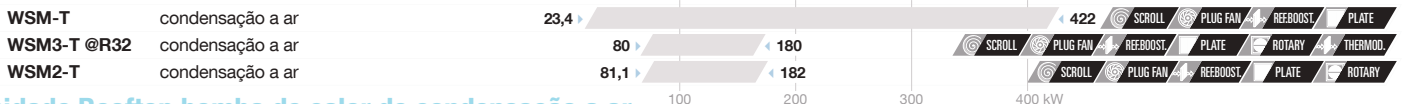

Unidade Rooftop bomba de calor de condensação a ar

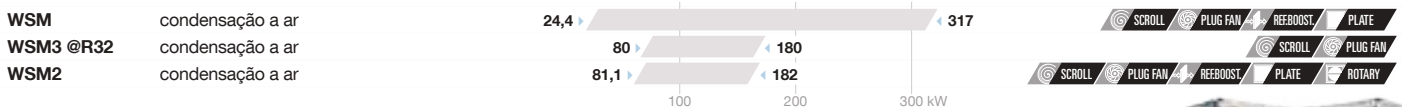

UNIDADES DE TRATAMENTO DE AR

Preços sob consulta (orcamentos.sistemas@pt.mee.com)

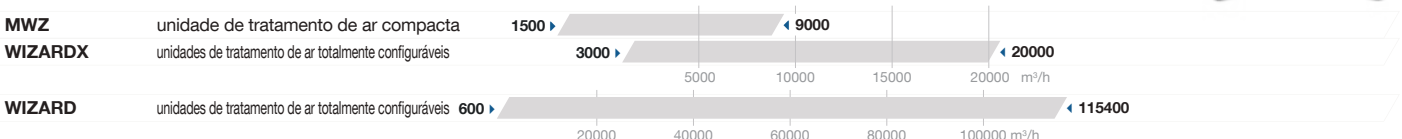

Gama IT Cooling





IT COOLING

- **Unidades de Precisão IT (Close Control)**
- **Sistemas de Arrefecimento Adiabático**
- **Sistemas de Precisão para “Racks” de Alta Densidade e “Blade Servers”**
- **Infraestruturas para Datacenter**
- **Soluções para telecomunicações**
- **Condensadores Remotos e “Dry Coolers”**

s-MEXT



A maior capacidade numa pequena área

As unidades s-MEXT controlam a temperatura e humidade relativa com uma grande precisão, mesmo no caso de grandes variações térmicas. Brillantemente concebida para proporcionar os mais altos valores de eficiência, a unidade interior incorpora componentes da mais alta qualidade: ventiladores plug fan EC, serpentina de evaporação com tratamento hidrófilo, painel elétrico e sistema de controlo por microprocessador PID. É também disponibilizada uma vasta gama de acessórios para responder também aos requisitos de instalação mais críticos.

Instalação rápida e fácil manutenção

As características construtivas e o layout interno permitem uma instalação mais rápida e o acesso frontal aos componentes principais para as inspeções de rotina.

Ventiladores EC Inverter de nova geração

Ventiladores EC de alto desempenho concebidos em material polimérico ultraleve, para assegurar uma modulação do fluxo de ar perfeita com cargas parciais. Os ventiladores oferecem grandes vantagens em termos de:

- ▶ Redução dos níveis de ruído em 4-5 dB(A) comparado com as soluções tradicionais
- ▶ Redução da potência absorvida em 25% comparado com as soluções tradicionais



Controlo avançado EVOLUTION+

O controlador EVOLUTION+ é o coração eletrónico da unidade. Internamente desenhado para gerir na perfeição todas as variáveis da unidade, possui características avançadas para tornar a unidade totalmente configurável:

- ▶ Reativação automática após uma falha de energia
- ▶ Placas série para integração na BMS
- ▶ BLACK BOX para análises preventivas
- ▶ Até 100 eventos registados
- ▶ Memória 'flash' não volátil para armazenamento de dados
- ▶ Display com ícones de fácil leitura

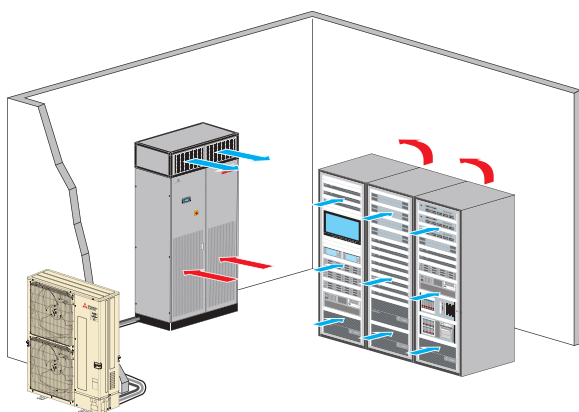

Up Flow

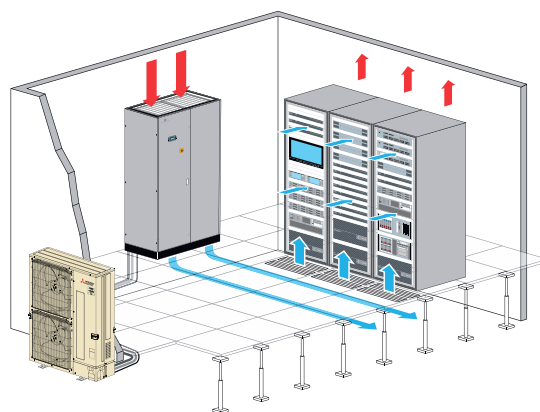

Down Flow

s-MEXT R32



MODELO			006	009	013	022	028	038	044	
Unidade interior (OVER ou UNDER)*1			s-MEXT DX 006 F1	s-MEXT DX 009 F1	s-MEXT DX 013 F1	s-MEXT DX 022 F2	s-MEXT DX 028 F3	s-MEXT DX 038 F3	s-MEXT DX 044 F3	
Unidade exterior Mr.Slim			PUZ-ZM 60VHA	PUZ-ZM 100VKA	PUZ-ZM 125VKA	PUZ-ZM 250YKA	PUZ-ZM 250YKA	2x PUZ-ZM 200YKA	2x PUZ-ZM 250YKA	
Capacidade de arrefecimento total*2			kW	6,82	10,1	11,9	22,6	28,0	39,0	42,5
Capacidade de arrefecimento sensível*2			kW	6,18	8,91	10,2	19,3	26,2	33,6	35,3
FCS				0,91	0,88	0,86	0,85	0,94	0,86	0,83
EER do sistema (nominal) 27°C-47% HR				4,67	4,3	3,49	3,18	2,68	3,58	2,88
Unidade Interior	Alimentação elétrica - FLA corrente máx.*3		V/F/Hz - A	230/1/50 - 27,7	230/1/50 - 27,7	230/1/50 - 28,2	230/1/50 - 35	400/3+N/50 - 29,2	400/3+N/50 - 29,2	400/3+N/50 - 29,2
	Cabo de alimentação		n° x mm²	3G1.5	3G1.5	3G1.5	3G1.5	5G1.5	5G1.5	5G1.5
	Caudal de ar nominal		m³/h	2000	2500	2800	5000	7600	8800	10000
	Pressão estática disponível (nominal/máx.)		Pa	20/208	20/22	20/110	20/21	20/305	20/129	20/20
	Eficiência do filtro (ISO EN16890)		%	60% (G4 EN779)	60% (G4 EN779)	60% (G4 EN779)	60% (G4 EN779)	60% (G4 EN779)	60% (G4 EN779)	60% (G4 EN779)
	Pressão sonora*4		dB(A)	53	57	61	60	60	63	67
	Potência sonora		dB(A)	69	73	77	76	76	79	83
	Dimensões: comprimento x profundidade x altura		mm	600x500 x 1980	600 x 500 x 1980	600 x 500 x 1980	1000 x 500 x 1980	1000 x 890 x 1980	1000 x 890 x 1980	1000 x 890 x 1980
Peso líquido - versão OVER - insuflação ar superior			kg	103	106	110	165	237	237	237
Peso líquido - versão UNDER - insuflação ar inferior			kg	110	115	120	175	247	247	247
Unidade Exterior	Alimentação elétrica - FLA corrente máx.		V/F/Hz - A	230/1/50 - 19	230/1/50 - 26,5	230/1/50 - 26,5	400/3+N/50 - 21	400/3+N/50 - 22,5	2x 400/3+N/50 - 2x 22,5	2x 400/3+N/50 - 2x 22,5
	Cabo de alimentação		n° x mm²	3G4	3G4	3G4	5G6	5G6	5G6	5G6
	Caudal de ar		m³/h	3300	6600	7200	8400	8400	2x 8400	2x 8400
	Pressão sonora		dB(A)	47	49	50	62	59	2x 59	2x 59
	Potência sonora		dB(A)	67	69	70	77	74	2x 74	2x 74
	Dimensões: comprimento x profundidade x altura		mm	950 x 355 x 943	1050 x 370 x 1338	1050 x 370 x 1338	1050 x 370 x 1338	1050 x 370 x 1338	2x (1050 x 370 x 1338)	2x (1050 x 370 x 1338)
	Peso		kg	70	116	116	138	138	2x 137	2x 138
	Fluido refrigerante R32 / Pré-carga FF Kg / GWP / TCO ₂ equiv.			2,8 / 675 / 1,89	4,0 / 675 / 2,7	4,0 / 675 / 2,7	6,8 / 675 / 4,59	6,8 / 675 / 4,59	2x 6,3 / 675 / 2x 4,25	6,8 / 675 / 4,59
Humidi. elétrodos mergulhados	Capacidade humidificação	kg/h	3	3	3	3	8	8	8	
Bateria resistên. elétricas	Potên. reaqueci. elétrico/etapas	kW	2,6 / 2	2,6 / 2	2,6 / 2	3,9 / 3	9,0 / 3	9,0 / 3	9,0 / 3	
Conex. das linhas frigoríficas	Gás / Líquido	Ø pol	5/8" - 3/8"	5/8" - 3/8"	5/8" - 3/8"	1" - 1/2"	1" - 1/2"	2x (1" - 3/8")	2x (1" - 1/2")	
PVR / s-MEXT (UI - OVER) + Mr. Slim (UE)			14.850€	16.300€	17.200€	21.200€	23.900€	29.500€	31.800€	
PVR / s-MEXT (UI - UNDER) + Mr. Slim (UE)			15.400€	16.800€	17.800€	21.950€	24.700€	30.350€	32.600€	

NOTAS:

- *1 Unidade Interior s-MEXT inclui:
 - Bateria de resistências elétricas
 - Humidificador de vapor do tipo elétrodos mergulhados
 - Função desumidificação
 - Sensor T/HR- Temperatura e Humidade Relativa (Retorno de ar)
 - Carta Interface Ethernet
 - Detetor de água no pavimento e filtros colmatados
 - Base de assentamento com H regulável. Disponível 3 tipos altura/base: H=255-350mm,355-450mm ou 400-510mm, aplicável somente para UI-UNDER
- A lista completa de opcionais encontra-se disponível para consulta através do Databook
- Para configuração de máquina diferente por favor contactar o nosso Departamento Applied Systems / Consulting
- *2 Capacidade arrefecimento não considera carga térmica do motor ventilador de saída. Valor bruto. Condições referentes a entrada de ar a 27°C - 47% HR; Temperatura ambiente 35°C; ESP=20Pa; Linhas frigoríficas com comprimento de 5m.
- *3 Valor de corrente máxima FLA da UI inclui bateria resistências elétricas e humidificador
- *4 Nivel pressão sonora medido a 1m da unidade

MSY-TP • Só Frio, Mural para salas de servidores R32



O modelo split Mural MSY-TP é um sistema Só Frio, ideal quer para pequenas salas técnicas, quer para áreas de servidores que requerem um elevado arrefecimento sensível.

Principais Vantagens

- Dimensões compactas, com design estilizado, em branco puro
- Grande capacidade de arrefecimento sensível
- Elevados níveis de eficiência energética, graças à utilização do fluido refrigerante R32
- Programação semanal, proporcionando maior controlo do funcionamento do sistema
- Operação de arrefecimento até -25°C de temperatura no exterior
- Função alternância/redundância opcional (contacte-nos para mais informações)



MSY-TP35/50VF



MUY-TP35/50VF

SISTEMAS MSY-TP SÓ FRIO - MODELO MURAL PARA SALAS DE SERVIDORES

Tipo		Inverter		
Modelo		MSY-TP35VF	MSY-TP50VF	
Unidade interior		MSY-TP35VF	MSY-TP50VF	
Unidade exterior		MUY-TP35VF	MUY-TP50VF	
Alimentação		U. Ext. (V-50Hz)	230/Monofásico/50	
Arrefecimento	Capacidade Nominal	kW	3.5	5.0
	Min-Max		1.5-4.0	1.5-5.7
	FCS (factor de calor sensível)		0.98	0.82
	Consumo Nominal	kW	0.760	1.450
	EER		4.61	3.45
	Consumo anual elétrico ²	kWh/a	136	218
	SEER ³	Categoria energética	9.0	8.0
Corrente funcionamento (Max)		A	9.6	9.6
Unidade Interior	Consumo Nominal	kW	0.033	0.034
	Corrente funcionamento (Max)	A	0.4	0.4
	Dimensões (mm)	AxLxP	305x923x250	305x923x250
	Peso	kg	12.5	12.5
	Caudal de Ar (m³/h)	Min-Med-Max-SMax	606-696-822-984	606-696-822-984
	Pressão sonora (SPL) (dB(A))	Min-Med-Max-SMax	31-36-40-45	31-36-40-45
	Potência sonora (PWL)	dB(A)	60	60
Unidade Exterior	Dimensões (mm)	AxLxP	550 x 800 x 285	550 x 800 x 285
	Peso	kg	34	34
	Caudal de Ar	m³/h (Arrefecimento)	1758	1758
	Pressão sonora (SPL)	dB(A) (Arrefecimento)	45	47
	Potência sonora (PWL)	dB(A) (Arrefecimento)	58	61
	Corrente funcionamento (Max)	A	9.2	9.2
	Dimensão disjuntor	A	10	10
D. Instalação	Diâmetro da tubagem	Líquido/Gás	6.35(1/4") / 9.52(3/8")	6.35(1/4") / 9.52(3/8")
	Comprim. máx. tubagem	m (Ext-Int)	20	20
	Altura máx. tubagem	m (Ext-Int)	12	12
	Refrigerante R32 ¹	Pré-carga kg/GWP/tCO ² eq	0.85 / 675 / 1.67	0.85 / 675 / 1.67
Temperatura exterior de funcionamento	Arrefecimento (°C)	-25~+46	-25~+46	
		PVR	1.280€	1.770€

NOTAS: ¹ Fugas de refrigerante contribuem para as alterações climáticas. Um refrigerante com menor potencial de aquecimento (GWP) contribuirá menos para o aquecimento global que um refrigerante com GWP mais elevado, caso ocorra uma fuga para a atmosfera. Esta aplicação contém um fluido refrigerante com um GWP igual a 675. Isto significa que se 1kg deste refrigerante se dispersar na atmosfera, o impacto no aquecimento global seria 675 vezes superior a 1kg de CO₂, durante um período de 100 anos. Não tente nunca interferir com o circuito do refrigerante ou desmontar o produto sozinho, peça sempre a um profissional. O GWP do R32 é 675 nos termos do 4º Relatório de Avaliação do IPCC. ² Consumo energético baseado em resultados standard de testes. O consumo real de energia dependerá da forma como o equipamento é utilizado e onde está localizado. / ³ SEER e outras descrições relacionadas são baseadas no REGULAMENTO DELEGADO DA COMISSÃO (EU) Nº626/2011.

CONTROLADOR*	PVR
	135€
PAR-41MAA	

INTERFACE*	PVR
	150€
MAC-334IF-E	

+

NOTA: Para funcionamento em redundância e alternância, contacte a Mitsubishi Electric. / * Comercializados em separado

UNIDADES "CLOSE CONTROL"



Preços sob consulta (orcamentos.sistemas@pt.mee.com)

- ▶ Alta eficiência energética
- ▶ Total fiabilidade
- ▶ Ideal para ambientes IT de alta temperatura

X TYPE



Unidades Close Control do tipo Expansão Direta

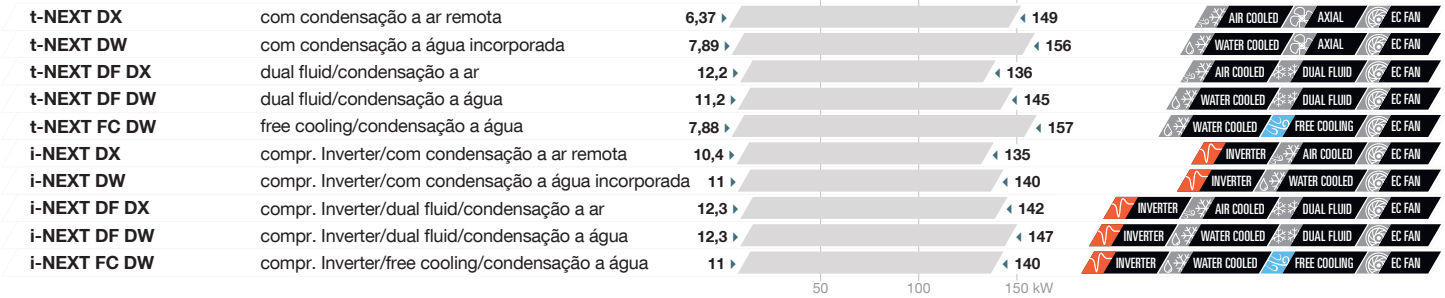

Unidades Close Control arrefecidas a água

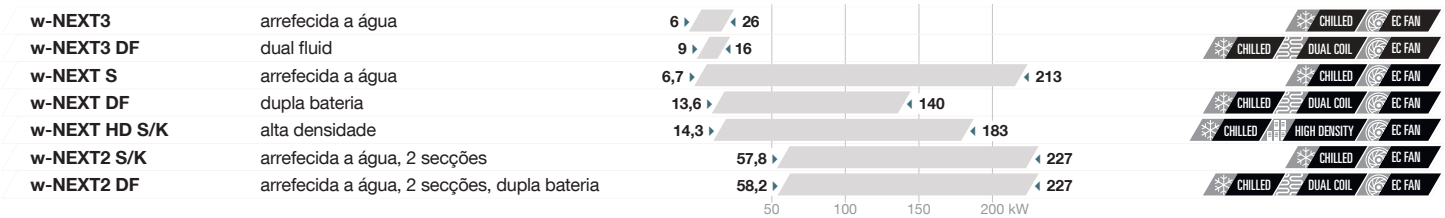

Unidades Close Control para aplicações com baixa carga térmica

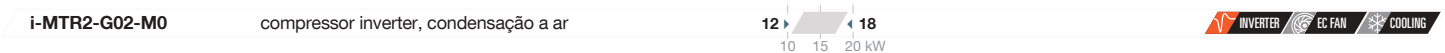

Unidades Close Control para alta temperatura e Delta T elevado

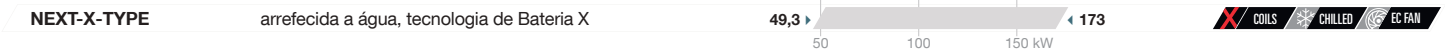

Unidades Close Control com insuflação de ar Displacement



UNIDADES DE ARREFECIMENTO DO TIPO FANWALL PARA DATACENTER

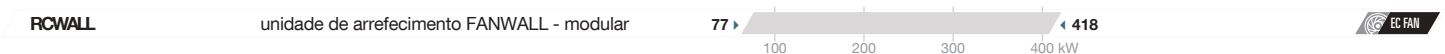

CONDENSADORES REMOTOS E DRY COOLERS

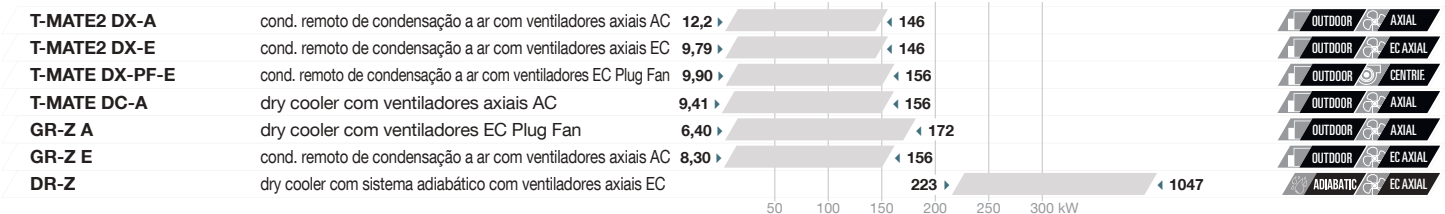

• Preços sob consulta (orcamentos.sistemas@pt.mee.com)



TECNOLOGIAS AVANÇADAS PARA DATA CENTERS EFICIENTES

A liderança da RC IT Cooling em sistemas de arrefecimento para centros de dados conta com 50 anos de experiência na integração inteligente de tecnologias de ponta para projetos de TI complexos.

Levitação magnética

Uma extensa gama de chillers com compressores centrífugos de levitação magnética de 200 kW a 4 MW, com condensação a ar e a água, disponíveis também nas versões com Free-Cooling e Free-Cooling evaporativo, para a maior eficiência em todas as aplicações.

SISTEMAS PARA "RACKS" DE ALTA DENSIDADE E "BLADE SERVERS"

Preços sob consulta (orcamentos.sistemas@pt.mee.com)

- ▶ Maximização da capacidade interna da infraestrutura
- ▶ Eliminação de Pontos Quentes (Hot Spots)
- ▶ Maximização do espaço disponível



Unidades "In-Row"

Modelo	Descrição	Capacidade (kW)
COOLSIDE DX	expansão direta com condensação a ar remota	8,81 - 68,4
COOLSIDE CW	arrefecida a água	16,1 - 74,7
COOLSIDE DF	expansão direta/dual fluid	9,53 - 17,7
COOLSIDE ROW DX	expansão direta/com compressor integrado	23,5 - 37,1
COOLSIDE ROW DF DX	expansão direta/dual fluid	26,6 - 39,1

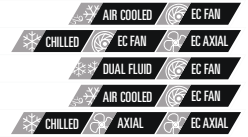

INFRAESTRUTURA PARA DATA CENTER

RACK

Armários de alta qualidade para a proteção e alojamento de servidores



Armários verticais adequados para alojamento de servidores. A estrutura de suporte é feita de chapa de aço com espessura de 20/10 e pode atingir uma capacidade de 2000 kg.

CONTENTORIZAÇÃO TÉRMICA

Contentorização Térmica para aplicações de alta densidade



Soluções de Contentorização Térmica para separar fisicamente os fluxos de ar quente e frio.

PDU's

Unidades de Distribuição de Energia



As unidades de distribuição de energia (PDU's) fazem a gestão da distribuição da potência, para servidores e equipamento de armazenamento e de rede.

PAVIMENTO TÉCNICO

Pavimento Técnico para Data Centers de alta Eficiência



O pavimento técnico foi desenvolvido para se adaptar facilmente às evoluções futuras dos espaços de IT, evitando grandes remodelações no espaço. Esta solução atende à necessidade de um design versátil de Data Centers.

EQUIPAMENTO AUXILIAR

Condensadores remotos



QUALIDADE MITSUBISHI ELECTRIC

Preços sob consulta (orcamentos.sistemas@pt.mee.com)

- ▶ Chillers só frio
- ▶ Bombas de calor
- ▶ Close Control
- ▶ Sistemas VRF aplicados ao IT Cooling



Modelo	Descrição	Capacidade (kW)	Características
MECH-is	chillers de cond. a ar, compressores scroll	50 - 220	INVERTER, SCROLL, EC FAN
w-MEXT UNDER/OVER	close control arrefecida a água, com fluxo de ar ascendente ou descendente	4,74 - 25,6	CHILLED, EC FAN
w-MEXT DL	close control arrefecida a água, com fluxo de ar frontal inferior/displacement	4,68 - 21,8	CHILLED, EC FAN
w-MEXT DF	close control arrefecida a água, com fluxo de ar descendente	7,9 - 15,4	CHILLED, EC FAN, DUAL FLUID
s-MEXT	close control com fluxo de ar ascendente ou descendente acoplado a unid. Mr.Slim	6 - 42	INVERTER, EC FAN

Sistema Multidensity - VRF aplicado ao IT Cooling

Modelo	Capacidade (kW)	Características
m-MROW-G02	10,6 - 28,6	AIR COOLED, EC FAN
m-MRAC-G02	10,9 - 32,8	AIR COOLED, EC FAN
m-MOCU-G02	50	INVERTER, AXIAL, SCROLL



Free Cooling Ativo

Um avançado sistema de Free Cooling, tanto direto como indireto (sem glicol), permite explorar a temperatura do ar exterior na climatização de Data Centers.

Gestão inteligente da energia térmica

Sistema de recuperação de calor inovador que permite o uso inteligente do calor de rejeição do centro de dados para o aquecimento de conforto e outras aplicações vizinhas.

Redundância ativa

A redundância ativa proporcionada pela utilização combinada de ventiladores inovadores EC PUL, compressores sem escovas DC Inverter e um algoritmo inteligente que equilibra a carga de aquecimento incluindo também as unidades em stand-by.

SOLUÇÕES PARA TELECOMUNICAÇÕES



Preços sob consulta (orcamentos.sistemas@pt.mee.com)

- ▶ **Fiabilidade e amplo limite de operação**
- ▶ **Elevada capacidade de arrefecimento sensível**
- ▶ **Gestão de "black out"**



Unidades para aplicações em telecomunicações móveis, com tecnologia Free Cooling e DC Inverter

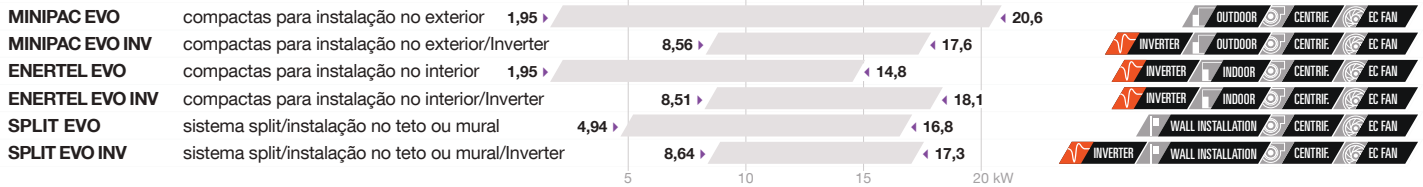

SISTEMAS DE CONTROLO, SUPERVISÃO E OTIMIZAÇÃO



Dispositivos em grupo

▶ **ClimaPRO**
Otimização das centrais de produção de energia
Sistema inteligente de otimização da produção de energia térmica, para a gestão em tempo real dos índices energéticos de unidades individuais e de toda a central.

▶ **MANAGER 3000+**
Controlo especial de grupo para sistemas de ar condicionado num centro de dados.

▶ **HPC - Sistema de Controlo de Múltiplas Unidades** - Otimização Sistema de Arrefecimento do Datacenter

▶ **Hydronic Plant Connect**
A Função HPC é o novo algoritmo de otimização desenvolvido para sistemas arrefecimento IT, próprio para chillers e unidades interiores periféricas ou in-row.
O HPC gere chillers, unidades interiores e bombas, otimizando todo o sistema de água gelada. A partir das condições de funcionamento de cada componente único, o HPC ajusta os parâmetros de operação para maximizar a eficiência global. A otimização é sempre executada tendo como base a fiabilidade no processo de cooling, assegurando máxima segurança de operação independentemente das circunstâncias que o data center enfrenta.



Interface homem/máquina

▶ **KIPLink**
Interface de controlo para smartphones, tablets e notebooks. Acesso total através da simples leitura do código QR. Possibilidade de ligação via Wi-Fi ou via IP (cabo).

Conectividade KIPLink

▶ **KIPLink**
Supervisione as suas unidades com tecnologia KIPLink.

WI-FI Keyboard LOCAL WI-FI

▶ **Dispositivo Móvel - Perto da unidade**



Control remoto LAN PORT

▶ **Browser - Rede LAN**



HPC

Hydronic Plant Connect



Compressor com Tecnologia Inverter

A possibilidade de modular a capacidade térmica resulta numa maior eficiência, bem como na possibilidade de implementar efetivamente soluções inteligentes de gestão, como por exemplo a redundância ativa.



Novas Séries G04 e G05 usam Fluidos Frigorígenos Ecológicos

Seguindo a vasta experiência no uso de fluidos frigorígenos ecológicos, a Climaveneta já começou a usar extensivamente fluidos mais ecológicos como o HF01234ze e o R513A em muitas gamas, para continuar na vanguarda das melhores práticas ecológicas.



V-AIR

Os ventiladores de tecnologia EC de alta eficiência são amplamente adotados pelas suas vantagens como a redução de energia de até 15% em comparação com os ventiladores EC tradicionais.

Gama **CITY MULTI**





A tecnologia VRF mais avançada

A Mitsubishi Electric coloca-se na vanguarda da tecnologia VRF com a sua gama CITY MULTI, criada especificamente para responder às exigências dos edifícios atuais e orientada para fatores chave como a eficiência energética, a flexibilidade, a adaptabilidade e a fiabilidade.

Graças aos seus sistemas de controlo intuitivos, capazes de se ligarem à Internet, e à integração da climatização com sistemas de ventilação, CITY MULTI posiciona-se como gama de referência e líder no mercado dos sistemas VRF.



Série **SP**

PUMY - SP / P

Disponível desde 12,5kW até 33,5kW, esta série é ideal para pequenos escritórios, espaços comerciais compartimentados ou habitações de tamanho médio.

É compatível com unidades interiores das gamas City Multi, Doméstica e Mr.Slim. Duas versões disponíveis, com um ventilador axial, modelo SP, ou com dois ventiladores axiais, modelo P. O modelo P é também compatível com unidades Ecodan Hydrobox.



Série **P**

PUHY - Standard / High COP

A série Y, graças à sua elevada modularidade e à variedade de potências disponível, entre os 22.4kW e os 150kW, adapta-se às necessidades de qualquer instalação. Equipada com sistema de bomba de calor reversível, esta série apresenta, agora, uma melhor eficiência energética e incorpora novas funções, como o aquecimento contínuo e o controlo da temperatura de evaporação.



Série **Y**

PURY - Standard / High COP

A série City Multi R2 permite fornecer arrefecimento e aquecimento em simultâneo, o que pode resultar numa redução de consumo de energia até 30% em relação aos sistemas convencionais. Com um sistema de recuperação de calor de 2 tubos, esta a gama oferece enormes benefícios em termos de facilidade de instalação e manutenção, bem como total flexibilidade de layout do sistema.



Série **R2**

PQHY/PQRY - Condensação a água

Estes sistemas permitem combinar as características do VRF com circuitos de água. A vantagem destes sistemas reside no controlo da temperatura e caudal de condensação, permitindo um aumento da eficiência e flexibilidade.



Série **W**

Gama de Unidades Exteriores - Preços sob consulta (orcamentos@pt.mee.com)

	BOMBA DE CALOR			RECUPERAÇÃO DE CALOR		CONDENSAÇÃO A ÁGUA	
	SP/P			R2		WY/WR2	
POTÊNCIA / Hp	SP/P PUMY-(S)P-VKM/YKM PUMY-P YBM	Y Standard PUHY-P-YNW PUHY-P-YSNW	Y High COP PUHY-EP-YNW PUHY-EP-YSNW	R2 Standard PURY-P-YNW PURY-P-YSNW	R2 High COP PURY-EP-YNW PURY-EP-YSNW	WY PQHY-P-YLM PQHY-P-YSLM	WR2 PQRY-P-YLM PQRY-P-YSLM
P112 4 Hp	●						
P125 5 Hp	●						
P140 6 Hp	●						
P200 8 Hp	● (P-YKM)	●	●	●	●	●	●
P250 10 Hp	● (P-YBM)	●	●	●	●	●	●
P300 12 Hp	● (P-YBM)	●	●	●	●	●	●
P350 14 Hp		●	●	●	●	●	●
P400 16 Hp		●	●	●	●	●	●
P450 18 Hp		●	●	●	●	●	●
P500 20 Hp		●	●	●	●	●	●
P550 22 Hp		●	●	●	●	●	●
P600 24 Hp		●	●	●	●	●	●
P650 26 Hp		●	●	●	●		
P700 28 Hp		●	●	●	●	●	●
P750 30 Hp		●	●	●	●	●	●
P800 32 Hp		●	●	●	●	●	●
P850 34 Hp		●	●	●	●	●	●
P900 36 Hp		●	●	●	●	●	●
P950 38 Hp		●	●	●	●		
P1000 40 Hp		●	●	●	●		
P1050 42 Hp		●	●	●	●		
P1100 44 Hp		●	●	●	●		
P1150 46 Hp		●	●				
P1200 48 Hp		●	●				
P1250 50 Hp		●	●				
P1300 52 Hp		●	●				
P1350 54 Hp		●	●				

Gama de Unidades Interiores - Preços sob consulta (orcamentos@pt.mee.com)

Tipo		CASSETE DE TETO				CONDUTA	
		PLFY-M VEM-E	PLFY-P VFM-E	PLFY-P VLMD-E	PMFY-P VBM-E	PEFY-P VMR-E (L/R)	PEFY-P VMS1-E
Modelo		Cassete 4 vias	Cassete 4 vias (600x600)	Cassete 2 vias	Cassete de 1 via	Baixa pressão	Baixo perfil (50Pa)
Gama	P15		•				•
	P20	•	•	•	•	•	•
	P25	•	•	•	•	•	•
	P32	•	•	•	•	•	•
	P40	•	•	•	•		•
	P50	•	•	•			•
	P63	•		•			•
	P80	•		•			
	P100	•		•			
	P125	•		•			

Tipo		CONDUTA			
		PEFY-M VMA-A	PEFY-P VMHS-E	GUF-RD4	PEFY-P VMHS-E-F
Modelo		Média pressão estática (150Pa)	Alta pressão estática (200Pa)	Recuperador de calor entálpico Bateria DX.C	100% de ar novo
Gama	P20	•			
	P25	•			
	P32	•		•	
	P40	•	•		
	P50	•	•		
	P63	•	•	•	
	P71	•	•		
	P80	•	•		
	P100	•	•		
	P125	•	•		•
	P140	•	•		
	P200		•		•
	P250		•		•

Tipo		HORIZONTAL TETO	MURAL		CONSOLA DE CHÃO			MÓDULO HIDRÁULICO
		PCFY-P VKM-E	PKFY-P VLM-E	PKFY-P VKM-E	PFFY-P VKM-E	PFFY-P VLEM-E	PFFY-P VCM-E	PWFY-EP AU/BU
Gama	P15		•					
	P20		•		•	•	•	
	P25		•		•	•	•	
	P32		•		•	•	•	
	P40	•	•		•	•	•	
	P50		•			•	•	
	P63	•		•		•	•	
	P100	•		•				•
	P125	•						

Gama Hybrid City Multi

O 1º HVRF com Fluido Refrigerante R32



HVRF-Y (Sistema Hybrid VRF-Água - Bomba de Calor)

Mantendo o mesmo conceito do HVRF-R2, o novo sistema Bomba de Calor HVRF-Y incorpora um novo componente, o **Módulo Hidráulico**, que permite combinar a unidade exterior com as unidades interiores de água, **reduzindo o volume do fluido refrigerante até 61%** (vs VRF a R410A), bem como o resto dos benefícios do sistema HVRF atual.

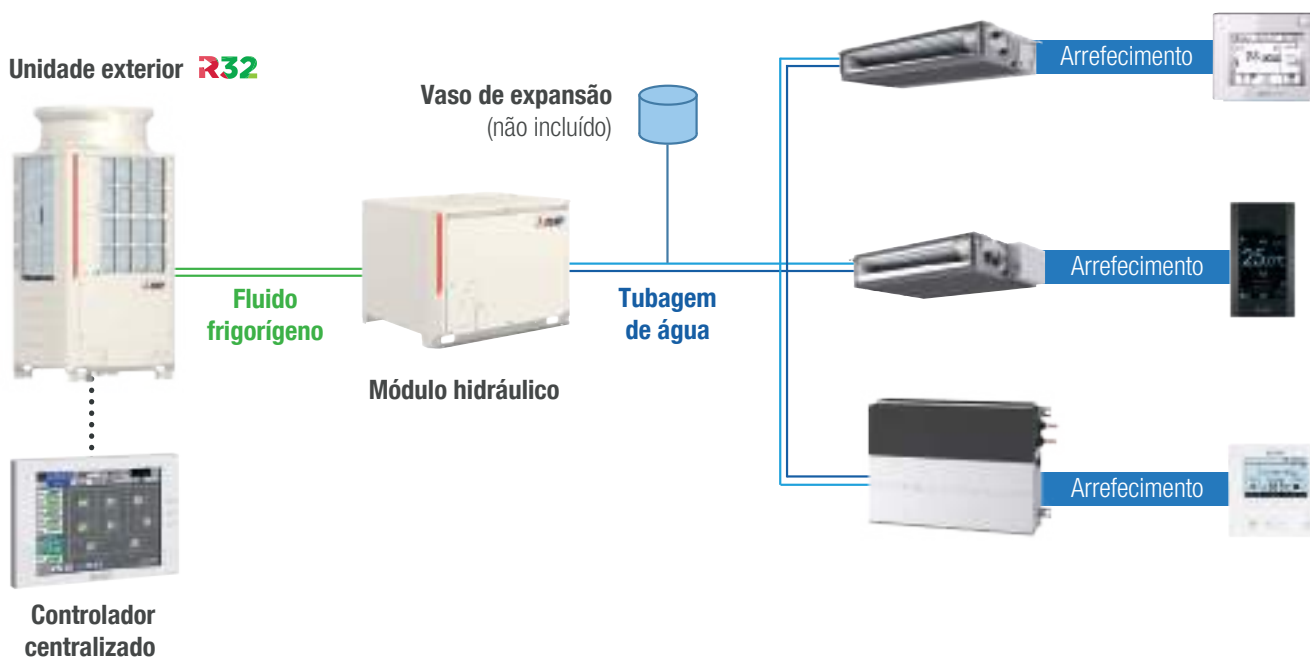





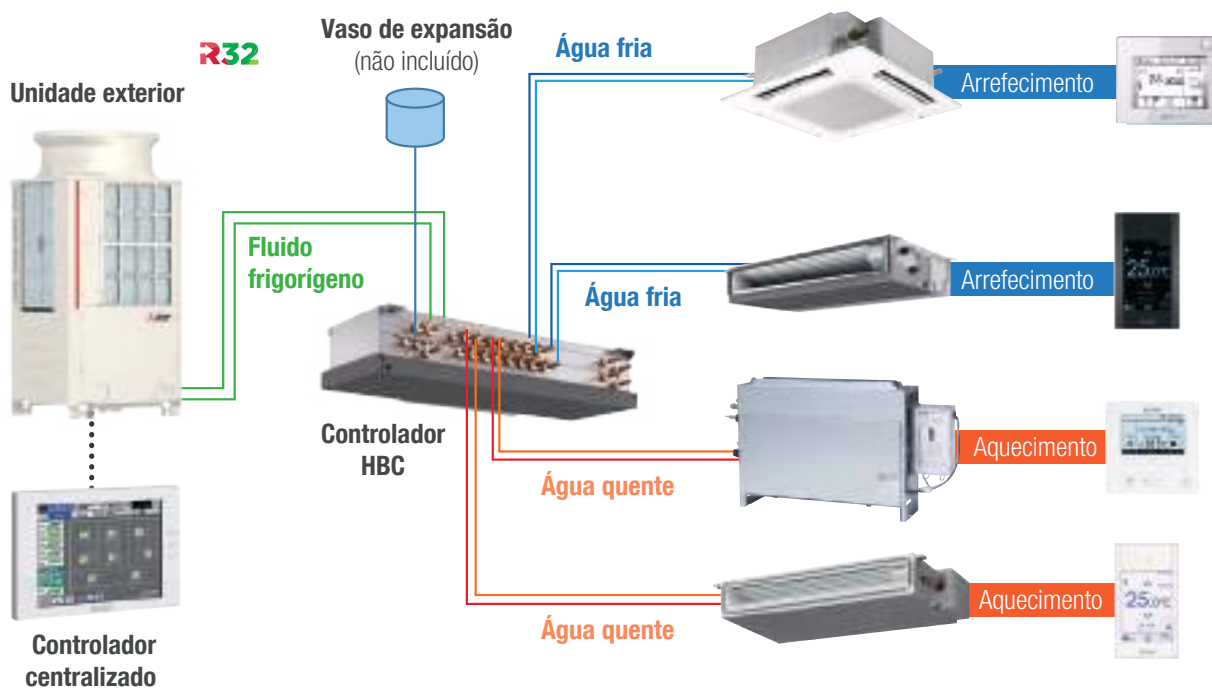

HVRF-R2 (Sistema híbrido VRF-Água - Recuperação de Calor)

Sistema de **recuperação de calor VRF a 2 tubos**, que usa fluido refrigerante entre a unidade exterior e o **Hydro Branch Controller (HBC)** e água entre a HBC e as unidades interiores, permitindo calor e frio simultaneamente.







Tendo as unidades interiores bateria a água, o sistema Hybrid City Multi oferece uma gestão confortável e estável da temperatura do ar, **sem fluido refrigerante nos espaços ocupados**, validando a norma europeia **EN-378** e eliminando a necessidade de detetores de fugas.



GAMA Série HVRF-Y - Preços sob consulta (orcamentos@pt.mee.com)









UNIDADES EXTERIORES							
HP	8	10	12	14	16	18	20
MODELO	M200	M250	M300	M350	M400	M450	M500
SÉRIE Y PUHY M YNW (STANDARD)							
	Módulo S			Módulo L			Módulo XL
SÉRIE Y PUHY EM YNW (HIGH COP)	EM200	EM250	EM300	EM350	EM400	EM450	EM500
							
	Módulo S			Módulo L			Módulo XL

UNIDADES HYDRO (MÓDULO HIDRÁULICO)								
UNIDADE EXTERIOR CONECTÁVEL	8	10	12	14	16	18	20	
	M200	M250	M300	M350	M400	M450	M500	
MODELO	WM250		WM350			WM500		
CMH-WM V-A								
	O mesmo chassis / A estrutura interior diferente depende da capacidade							





UNIDADES INTERIORES															
TIPO	NOME DO MODELO	MODELO	CAPACIDADE (HP)												
			10	15	20	25	32	40	50	63	71	80	100	125	
Condução de Baixo Perfil	PEFY-W VMS-A		●	●	●	●	●	●	●						Com válvula de controlo de caudal
	PEFY-W VMA(L)-A				●	●	●	●	●	●	●	●	●	●	
Condução de média pressão estática	PEFY-W VMA2-A				●	●	●	●	●	●	●	●	●	●	
Consola sem envolvente	PEFY-W VCM-A				●	●	●	●	●						
Cassete 4 Vias	PLFY-WL VEM-E						●	●	●						Sem válvula de controlo de caudal * É necessário o kit de válvula PAC-SK35VK-E
Cassete de 4 vias 600x600	PLFY-WL VFM-E		●	●	●	●	●								
Mural	PKFY-WL VLM-E		●	●	●	●	●	●							

NOTAS: * Ao instalar as unidades interiores do tipo WL, o kit de válvula (PAC-SK35VK-E) é necessário para todas as unidades interiores do tipo WL.

GAMA Série HVRF-R2 - Preços sob consulta (orcamentos@pt.mee.com)

SISTEMA	NOME DO MODELO		MODELO	8HP	10HP	12HP	14HP	16HP	18HP	20HP		
				M200	M250	M300	M350	M400	M450	M500		
Arrefecido a ar	Standard	 PURY-M YNW-A1	 módulo S	 módulo L	 módulo XL	S	S	S	L	L	L	XL
		 PURY-EM YNW-A1	 módulo S	 módulo L	 módulo XL	S	S	S	L	L	L	XL

Gama de controladores HBC - Preços sob consulta (orcamentos@pt.mee.com)

	NOME DO MODELO	MODELO	6 PORTAS	8 PORTAS	16 PORTAS
Controlador HBC Principal	CMB-WM108V-AA			●	
	CMB-WM1016V-AA				●
Controlador HBC Secundário	CMB-WM108V-AB / BB			●	
	CMB-WM1016V-AB / BB				●
Controlador HBC Principal Vertical	CMB-WM350F-AA		●		
	CMB-WM500F-AA		●		



Recomendamos a instalação dos controladores HBC nos tetos falsos sob corredores ou zonas técnicas. Recomendamos também o uso de água que corresponda aos padrões de qualidade segundo a JRA. (*Japan Refrigeration and Air conditioning*).^{*1}

*1. Diretiva relativa à qualidade da água para JRA (JRA-GL02: 1994)

*2. Para mais informação, consultar por favor o manual de instalação.

← *Esquema da Instalação do controlador HBC*

Gama de unidades interiores - Preços sob consulta (orcamentos@pt.mee.com)

TIPO	NOME DO MODELO	COM VÁLVULA DE REGULAÇÃO DO CAUDAL	MODELO												
				10	15	20	25	32	40	50	63	80	71	100	125
Conduta de baixo perfil (50Pa)	PEFY-WP VMS1-E			●	●	●	●	●	●	●					
	PEFY-W VMS-A	●		●	●	●	●	●	●	●					
Conduta média pressão estática (150Pa)	PEFY-WP VMA-E					●	●	●	●	●	●	●	●	●	●
	PEFY-W VMA(L)-A	●				●	●	●	●	●	●	●	●	●	●
	PEFY-W VMA2-A	●				●	●	●	●	●	●	●	●	●	●
Cassete de 4 vias	PLFY-WL VEM-E							●	●	●					
Cassete de 4 vias 600x600	PLFY-WL VFM-E			●	●	●	●	●							
Consola de chão sem envolvente	PFFY-WP VLRMM-E					●	●	●	●	●					
	PFFY-W VCM-A	●				●	●	●	●	●					
Mural	PKFY-WL VLM-E			●	●	●	●	●	●						
	PKFY-WL VKM-E									●	●	●			

COMBINAÇÃO DE UNIDADES INTERIORES		COMPATIBILIDADE
WP	W	Não disponível
WP	WL	Disponível
W	WL	Disponível*

*Ao usar as unidades interiores tipo W e tipo WL no mesmo sistema, instale o kit de válvula (PAC-SK35VK-E) em todas as unidades interiores WL.

MELANS

Máximo controló



Controlos que se adaptam a todas as necessidades

A série MELANS melhora a EFICIÊNCIA e a QUALIDADE do ar, contribuindo para a POUPANÇA DE ENERGIA e redução dos custos de funcionamento. A ampla variedade de controlos MELANS satisfaz todo o tipo de necessidades, desde instalações mais simples às maiores e mais complexas. A Mitsubishi Electric oferece comandos remotos individuais, controladores centralizados e software dedicado, assim como interfaces de controlo por BMS. Os modelos AE-200E e EW-50E oferecem a possibilidade de gerir facilmente a instalação à distância, através de browser num PC.

COMANDOS REMOTOS

Comando com programação semanal



PAR-41MAA

Comando simplificado



PAC-YT52CRA

Comandos por infravermelhos



PAR-FL32MA



PAR-FA32MA



PAR-SL101 A-E



PAR-SE9FA-E



PAR-SF9FA-E



PAR-SL94B-E

Comando inteligente com ecrã táctil



PAR-U02MEDA

Comando com ecrã táctil e Bluetooth



PAR-CT01MAA (SB, PB)

UNIDADES EXTERIORES

- SERIE Y
- SERIE WY
- SERIE R2
- SERIE WR2
- SERIE S
- SERIE REPLACE MULTI
- SERIE HYBRID CITY MULTI

UNIDADES INTERIORES

- PEFY
- PCFY
- PMFY
- PKFY
- PLFY
- PFFY

BAC-HD150



BACnet™ (Ethernet)

Sistemas de integração com BMS

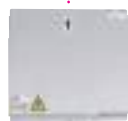

LMAP-04

LONWORKS

O sistema CITY MULTI pode ligar-se facilmente a um sistema de gestão de edifícios, através de BACnet™



Sistema de gestão de edifícios (BMS)

CONTROLADORES CENTRALIZADOS

Sem funções adicionais



AT-50B

Com funções adicionais



AE-200E



EW-50E

INTEGRAÇÃO COM SINAIS EXTERNOS

PAC-YG66DCA
Interface de entradas e saídas digitais



PAC-YG63MCA
Interface de entradas analógicas



PAC-YG60MCA
Interface de entrada por impulsos



BACnet™ (Ethernet)

Sistema de Controlo Centralizado integrado de Ar Condicionado

Este sistema de gestão de ar condicionado pode controlar remotamente até 2.000 unidades interiores, de forma centralizada.



Comandos remotos por cabo

PAR-CT01MAA (SB, PB) - Comando remoto com painel táctil e Bluetooth

Características:

- Dimensões: 120 x 68 x 14,1 mm
- Duplo "Set Point" (consultar modelos disponíveis)
- Sonda de temperatura integrada
- Programação horária: até 8 ações programáveis para cada dia da semana (On/Off e temperatura de set-point)
- Bloqueio de funções (recomendado para hotéis)
- Ecrã com painel táctil de 3.5" retroiluminado "HVGA Full color LCD"
- Ecrã configurável (fundo e caracteres) assim como personalização com logótipo (ex. cadeia de hotel ou empresa)
- Conectividade por Bluetooth
- Operação e visualização de funções através de smartphone (necessária APP)
- Night Setback (modo noturno)
- Retorno automático à temperatura de set-point.
- Vários idiomas disponíveis: Português, Espanhol, Inglês, Francês, Italiano, Alemão, entre outros



PVR

190€
(branco)

220€
(preto)

PAR-41MAA - Comando remoto com programação semanal

Características:

- Dimensões: 120 x 120 x 14,5 mm
- Duplo "Set Point" (consultar modelos disponíveis)
- Sonda de temperatura integrada
- Programação horária: até 8 ações programáveis para cada dia da semana (ON/OFF e temperatura de set-point)
- Ecrã LCD retroiluminado com matriz 255 x 160 pontos
- Contraste ajustável do ecrã
- Night Setback (modo noturno)
- Retorno automático à temperatura de set-point
- Limites de temperatura configuráveis a partir do próprio comando remoto
- Vários idiomas disponíveis: Português, Espanhol, Inglês, Francês, Italiano, Alemão, entre outros



PAR-41MAA

PVR

135€

PAC-YT52CRA - Comando remoto simplificado

Características:

- Dimensões: 120 x 70 x 14,5 mm
- Duplo "Set Point" (consultar modelos disponíveis)
- Sonda de temperatura integrada.
- Ecrã LCD retroiluminado
- Limites de temperatura configuráveis a partir do próprio controlo remoto



PAC-YT52CRA

PVR

90€

PAR-U02MEDA - Comando remoto táctil inteligente

Características:

- Dimensões: 120 x 140 x 25 mm
- Duplo "Set Point"
- Sensores de temperatura, humidade relativa, luminosidade e presença integrados no controlador
- Ecrã táctil LCD retroiluminado
- Indicador LED multicolor configurável (10 cores disponíveis)
- Programação horária: até 8 ações programáveis para cada dia da semana (ON/OFF e temperatura de set-point)
- Funções avançadas de poupança energética integradas (controlo de presença e luminosidade)



PAR-U02MEDA



PVR

245€

Comandos remotos por infravermelhos











MODELO	DESCRIÇÃO	PVR
 PAR-FL32MA	Comando remoto de unidades de VRF e HVRF	70€
 PAR-FA32MA	Recetor de parede para unidades de VRF e HVRF	110€
 PAR-SE9FA-E	Recetor de canto para unidades de cassete	70€
 PAR-SF9FA-E	Recetor de canto para unidades de cassete 600 x 600	60€
 PAR-SL101A-E	Comando remoto com programação semanal	90€
 PAR-SL97A-E	Comando remoto para unidades de conduta da gama Mr.Slim	50€
 PAR-SA9CA-E	Recetor de parede para unidades de conduta da gama Mr.Slim	85€
 PAR-SL94B-E	Kit comando remoto com recetor para unidades horizontais de teto	140€
 PAC-SE1ME-E	Painel de canto - 3D i-see sensor para unidades interiores PLA e PLFY-VEM	85€
 PAC-SF1ME-E	Painel de canto - 3D i-see sensor para unidades interiores PLFY-VFM	85€

Tabela de compatibilidades dos comandos por infravermelhos

UNIDADE INTERIOR	RECETOR	EMISSOR
SEZ-M PEAD-M / PEA-M	PAR-SA9CA-E	PAR-SL97A-E
PCA-M	PAR-SL94B-E (conjunto)	
PEFY-VMA / VMS1 / VMR PEFY-VMHS / VMHS-E-F* PMFY-VBM PLFY-VLMD PFFY-VKM / VLEM PFFY-VCM PLFY-VEM PLFY-VFM	PAR-FA32MA	PAR-FL32MA
PKFY-VLM / VKM	Integrado	PAR-SL101A-E / PAR-FL32MA**
PCFY-VKM	Integrado PAR-FA32MA	PAR-FL32MA
PEFY-W / WP VMS PEFY-W / WP VMA PEFY-W VCM / WP VLRMM	PAR-SL94B-E (conjunto)	
PLFY-WL VEM	PAR-FA32MA	PAR-FL32MA
PLFY-WL VFM	PAR-SE9FA-E	PAR-SL101A-E / PAR-FL32MA**
PKFY-WL VLM	PAR-SF9FA-E	PAR-SL101A-E / PAR-FL32MA**
	Integrado	PAR-SL101A-E / PAR-FL32MA**

* Requer utilização de sonda ambiente - PAC-SE41TS-E / ** Verificar funções não disponíveis

Controladores centralizados

AE-200E - Controlador centralizado para 200 grupos com ecrã táctil a cores, com servidor web

Características:

- Dimensões: 240 x 290 x 70 mm
- Ecrã TFT de 10,4" (SVGA 800 x 600 píxeis)
- Ligação USB
- Duplo "Set Point" (consultar modelos disponíveis)
- Visualização de plantas do edifício no ecrã para facilitar a utilização
- Calendários programáveis: Disponível um calendário anual, 5 semanais e um diário. Cada calendário permite configurar 5 padrões diferentes e cada padrão até 24 ações (ON/OFF, mudança de modo, temperatura de set-point, velocidade do ventilador, direção do ar e limitação do uso dos comandos remotos individuais)
- Controlo até 200 grupos (Ligação direta até 50 grupos / 50 interiores e ligação de até 3 EW-50E / AE-50E capazes de controlar até 50 grupos /50 interiores cada um)
- Inclui servidor Web para gestão e monitorização via computador e página web

NOTA: Controlador com licenças adicionais disponíveis (ex.: Bacnet, Gestão de Energia, Controlo até 2000 UIs, outras). Mais informações consulte o Departamento Comercial



PVR

2.990€

EW-50E - Controlador centralizado com servidor web, para 50 grupos / expansor de 50 grupos para AE-200E

Características:

- Dimensões: 172 x 209 x 92 mm.
- Duplo "Set Point" (Consultar modelos disponíveis).
- Calendários programáveis: Disponível um calendário anual, 5 semanais e um diário. Cada calendário permite configurar 5 padrões diferentes e cada padrão até 24 ações (ON/OFF, mudança de modo, temperatura de set-point, velocidade do ventilador, direção do ar e limitação do uso dos comandos remotos individuais)
- Controlo até 50 grupos / 50 interiores
- Inclui servidor Web para gestão e monitorização via computador e página web
- Pode utilizar-se como controlador centralizado independente ou como módulo expansor para se utilizar em conjunto com um AE-200E

NOTA: Controlador com licenças adicionais disponíveis (ex.: Bacnet, Gestão de Energia, Controlo até 2000 UIs, outras). Mais informações consulte o Departamento Comercial



PVR

1.950€

MCC-50E - Dispositivo de conexão à Cloud

Características:

- Dimensões 172 x 209 x 100 mm
- Ligação LAN / 3G ou 4G à plataforma MELCloud Comercial
- Acesso remoto às unidades para gestão, monitorização e manutenção.
- Controlo até 50 grupos / 50 interiores
- Permite ampliar a gestão e monitorização de várias instalações através de um único ponto*

* Pode requerer a utilização de vários controladores MCC-50E / Mais informações consulte o Departamento Comercial



PVR

Sob consulta

AT-50B - Controlador simplificado para 50 grupos com ecrã táctil a cores

Características:

- Dimensões: 120 x 180 x 30 mm
- Ecrã LCD a cores, táctil de cristais líquidos de 5"
- Controlo até 50 grupos / 50 interiores
- Calendários programáveis: Disponíveis 2 calendários semanais e um diário. Os calendários semanais permitem configurar até 12 padrões diferentes e cada padrão até 16 ações (ON/OFF, alteração de modo, temperatura de set-point, velocidade do ventilador, direção do ar e limitação do uso dos comandos remotos individuais). O calendário diário permite programar até 5 padrões específicos
- Não inclui fonte de alimentação PAC-SC51KUA

* Requer fonte de alimentação PAC-SC51KUA (330€)



PVR

1.150€*

Sistemas de integração

PAC-YG60MCA - Interface para entrada de impulsos

Características:

- Permite interligar até 4 contadores por impulsos: wattímetros, caudalímetros, etc
- Calibração do valor de cada impulso e seleção de unidades de medida (kWh, MJ, m³...)
- Compatível com as funções FGWENERGY / FGWCHARGE ligando wattímetros à unidade exterior, o sistema pode determinar o seu consumo instantâneo e auto-regular-se
- Requer alimentação a 24VDC (fonte de alimentação não incluída)



PVR

510€

PAC-YG63MCA - Interface para entradas analógicas

Características:

- Permite interligar até 2 entradas analógicas - temperatura / humidade relativa (1-5VDC, 0-10VDC ou 4-20mADC)
- Permite interligar uma sonda PT100 de 3 fios a uma das entradas
- Calibração do valor das sondas e configuração de alarmes (limites superiores, inferiores e de recuperação) a partir de página web
- Dispõe de 2 saídas livres de tensão para informação de alarmes mediante sinais externos.*
- Receção de alarmes (deteção e reativação) por email.
- Permite configurar relações lógicas com sinais externos e com o funcionamento do ar condicionado (consultar o nosso departamento técnico)
- Requer alimentação a 24VDC (fonte de alimentação não incluída)

* Mín 5VDC 5W / Máx 24VDC 2mW (cargas de AC não permitidas)



PVR

510€

PAC-YG66DCA - Interface para entradas e saídas digitais

Características:

- Dispõe de 1 saída (ON/OFF) e 2 entradas digitais (estado/erro) por canal
- 2 canais disponíveis, extensíveis* até 6 canais
- Permite configurar relações lógicas com sinais externos e com o funcionamento do ar condicionado (consultar o nosso departamento técnico)
- Requer alimentação a 24VDC (fonte de alimentação não incluída)

* Requer um conector PAC-YG10HA-E por cada dois canais extra / **Requer um conector PAC-YG10HA-E (39€), por cada dois canais extra



PVR

510€**

PAC-SJ95MA / PAC-SK15MA - Interface de integração M-NET

Características:

- Interface de integração de Controlo-A em M-NET
- Compatível com unidades exteriores da gama Mr.Slim (PAC-SK15MA apenas PUZ-ZM35/50VKA; PAC-SJ95MA para os restantes modelos PUZ)



PVR

145€
(PAC-SJ95MA)

145€
(PAC-SK15MA)

MAC-334IF - Interface de integração M-NET

Características:

- Permite forçar o ON/OFF, habilitar/incapacitar o comando remoto e seleccionar o modo de funcionamento mediante sinais externos
- Dispõe de uma saída de estado ON/OFF e de um de alarme (avaria/normal)*
- Permite interligar a comandos remotos PAR-41MAA, PAR-CT01MAA, PAC-YT52CRA e o PAR-U02MEDA, assim como a um controlador centralizado
- Compatível com unidades interiores da gama Doméstica e Mr.Slim

* Saída a 12VDC Máx 1W (Requer alimentação a 12VDC - fonte de alimentação não incluída.)



PVR

150€

MAC-497IF - Interface de integração de sinais externos

Características:

- Permite forçar o ON/OFF, habilitar/incapacitar o comando remoto, seleccionar a temperatura de set point e o modo de funcionamento mediante sinais externos
- Permite disponibilizar um sinal de avaria ou um sinal de estado
- Permite interligar a comandos remotos PAR-41MAA e PAC-YT52CRA
- Compatível com unidades interiores da gama Doméstica e Mr.Slim



PVR

110€

Integração com Domótica e BMS

MODELO	DESCRIÇÃO	PVR
Integração BACnet™		
BAC-HD150	Interface BACnet™ (IP) para controlar até 50 unidades interiores de forma independente sem necessidade de controlador centralizado adicional	2.450€
FGBACNET	Função que transforma o AE-200E/EW-50E num interface BACnet™ (IP) para controlar até 50 unidades interiores / grupos (não incluída) por cada controlador	1.750€
MelcoBEMS Mini (A1M)*	Interface BACnet™ (MS/TP) para controlar uma unidade interior da gama doméstica, Mr. Slim e City Multi que disponha de terminal IT	200€
ME-AC-BAC-1*	Interface BACnet™ (MS/TP ou IP) para controlar uma unidade interior da gama doméstica, Mr. Slim e City Multi que disponha de terminal IT	Sob consulta
Integração LonWORKS®		
LMAP-04	Interface Lonworks® para controlar até 50 unidades interiores de forma independente sem necessidade de controlador centralizado adicional	1.150€
Integração KNX®		
ME-AC-KNX-1-V2*	Interface KNX (EIB) para controlar uma unidade interior da gama doméstica, Mr. Slim e City Multi que disponha de terminal IT	Sob consulta
ME-AC-KNX-1i*	Interface KNX (EIB) para controlar uma unidade interior da gama doméstica, Mr. Slim e City Multi que disponha de terminal IT. Inclui 4 entradas digitais	Sob consulta
ME-AC-KNX-15*	Interface KNX (EIB) para controlar via um AE-200E ou EW-50E (até 15 unidades interiores)	Sob consulta
ME-AC-KNX-50*	Interface KNX (EIB) para controlar via um AE-200E ou EW-50E (até 50 unidades interiores)	Sob consulta
ME-AC-KNX-100*	Interface KNX (EIB) para controlar via dois AE-200E ou EW-50E (até 100 unidades interiores)	Sob consulta
Integração Modbus		
MelcoBEMS Mini (A1M)*	Interface Modbus (RTU) para controlar uma unidade interior da gama doméstica, Mr. Slim, City Multi, assim como, da gama Ecodan, Série E e Lossnay que disponha de terminal IT	200€
ME-AC-MBS-1*	Interface Modbus (RTU ou TCP/IP) para controlar uma unidade interior da gama doméstica, Mr. Slim e City Multi que disponha de terminal IT	Sob consulta
ME-AC-MBS-50*	Interface Modbus (RTU ou TCP/IP) para controlar via um AE-200E ou EW-50E (até 50 unidades interiores)	Sob consulta
ME-AC-MBS-100*	Interface Modbus (RTU ou TCP/IP) para controlar via dois AE-200E ou EW-50E (até 100 unidades interiores)	Sob consulta

NOTAS: * Interfaces não fabricados pela Mitsubishi Electric





MODELO	DESCRIÇÃO	PVR
MAC-587IF-E	Interface Wi-Fi*	80€

* Consultar compatibilidades das UI



MELCloud HOME



Controlo por Wi-Fi para climatização e AQS

- Solução de controlo por Wi-Fi de sistemas de ar condicionado e de AQS, das gamas Doméstica, Mr. Slim, Ecodan, City Multi e Lossnay, instalados em habitações e pequenos espaços de comércio ou serviços
- Utilizando um PC, um Tablet ou um Smartphone, com ligação à internet (banda larga) e o interface MAC-587IF-E
- Fácil ligação à rede Wi-Fi, por WPS ou por AP (Access Point)
- APP gratuita para sistemas Apple e Android



MELCloud COMERCIAL

Monitorização de edifícios baseada em Cloud

- Monitorização de sistemas de climatização
- Controlo e operação (modo: temperatura, ligar/desligar, ventilação, etc)
- Consumos energéticos
- Optimização do funcionamento
- Múltiplas localizações
- Ligações 5G ou RJ45
- Monitorização remota

Hardware

- MCC-50E
- Modem USB 3/4/5G, ou rede local LAN45
- Watímetros (função energética)



MCC-50E

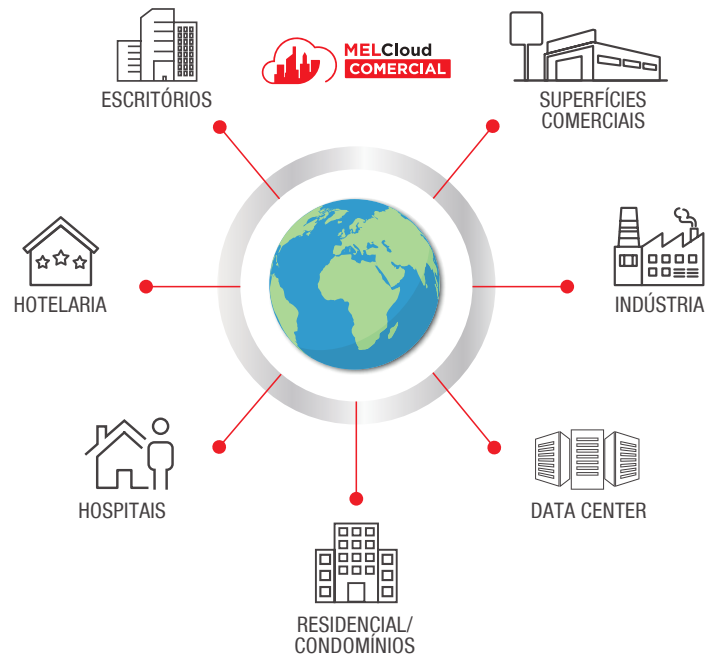

Solução integral para todas a gamas Mitsubishi Electric

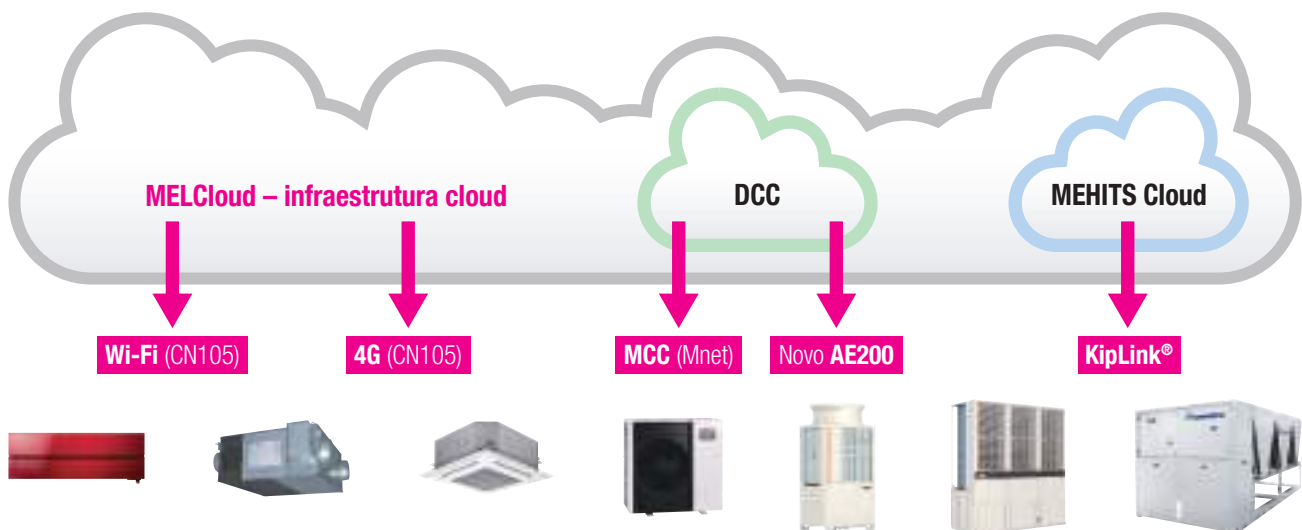

MELANS

Resumo de funcionalidades dos sistemas de controlo

MODELO	COMANDOS REMOTOS INDIVIDUAIS *7						CONTROLADORES REMOTOS CENTRALIZADOS *7						
	PAR-CT01MAA	PAR-41MAA	PAR-U02MEDA	PAC-YT52CRA	PAR-FL32MA	PAR-SL101A-E	AT-50B	AE-200E		AE-200E + AE-50E / EW-50E		EW-50E	
	1 / 16	1 / 16	1 / 16	1 / 16	1 / 16	1 / 1	50 / 50	50 / 50		200 / 200		50 / 50	
GRUPOS / INTERIORES *8							AE-200E	Browser	AE-200E	Browser	EW-50E	Browser	
Funcionamento													
ON / OFF	○	○	○	○	○	○	◎	◎■	◎■	◎■	◎■	▲	◎■
Modo de funcionamento	○	○	○	○	○	○	◎	◎■	◎■	◎■	◎■	N	◎■
Temperatura de "set-point"	○	○	○	○	○	○	◎	◎■	◎■	◎■	◎■	N	◎■
Duplo "Set Point" *8	○	○	○	○	N	○*9	◎	◎■	◎■	◎■	◎■	N	◎■
Restrição/bloqueio de comandos individuais	N	N	N	N	N	N	◎	◎■	◎■	◎■	◎■	N	◎■
Velocidade do ventilador	○	○	○	○	○	○	◎	◎■	◎■	◎■	◎■	N	◎■
Direção do caudal de ar	○	○	○	○	○	○	◎	◎■	◎■	◎■	◎■	N	◎■
Monitorização de estado													
ON / OFF	○	○	○	○	○	○	◎	◎	○	◎	○	▲	○
Modo de funcionamento	○	○	○	○	○	○	◎	○	○	○	○	N	○
Temperatura de "set-point"	○	○	○	○	○	○	◎	○	○	○	○	N	○
Limitação de comandos individuais	○	○	○	○	○	N	○	○	○	○	○	N	○
Velocidade do ventilador	○	○	○	○	○	○	◎	○	○	○	○	N	○
Direção do caudal de ar	○	○	○	○	○	○	◎	○	○	○	○	N	○
Temperatura interior	○	○	○	○	N	N	○	○	○	○	○	N	○
Sinal de limpeza de filtro	○	○	○	N	N	N	◎	○	○	○	○	N	○
Sinal de avaria	○	○	○	○	○	N	◎	○	○	○	○	▲	○
Código de erro	○	○	○	○	N	N	○	○	○	○	○	N	○
Programação													
Diária	○	○	○	N	N	N	○	◎■	◎■	◎■	◎■	N	◎■
Padrões por dia	1	1	1	N	1	1	16	24	24	24	24	N	24
Semanal	○	○	○	N	N	N	○	◎■	◎■	◎■	◎■	N	◎■
Padrões por semana	8 x 7	8 x 7	8 x 7	N	N	N	16 x 7	24 x 7	24 x 7	24 x 7	24 x 7	N	24 x 7
Anual	N	N	N	N	N	N	N	◎■	◎■	◎■	◎■	N	◎■
Arranque otimizado	N	N	N	N	N	N	N	○	○	○	○	N	○
"Auto-OFF"	○	○	○	N	N	N	N	N	N	N	N	N	N
Ajuste em incrementos (mínimo)	5	5	5	N	10	10	5	1	1	1	1	N	1
Registo													
Histórico de erros	○	○	N	N	N	N	○	○	○	○	○	N	○
Relatório diário/mensal	N	N	N	N	N	N	N	N	N	N	N	N	N
Consumo elétrico	N	N	N	N	N	N	N	N	N	●	N	N	N
Gestão de energia	N	N	N	N	N	N	N	●	●	●	●	N	●
Outros													
Limitação de Temp. C. Individual	○	○	○	○	N	N	N	N	N	N	N	N	N
Limitação de Temp. C. Centralizado	○*4	○*4	○	○*4	N	N	○*4	N	○*2 *4	N	○*2 *4	N	○*2 *4
Bloqueio de funções	○	○	○	○	N	N	◎	N	N	N	N	N	N
Modo noturno (night setback)	○	○	○	N	N	N	◎	○	○*2	○	○*2	N	○*2
Controlo escalonado da temp ^a	N	N	N	N	N	N	N	○	○*2	○	○*2	N	○*2
Ligação BACnet®	N	N	N	N	N	N	N	●	●	●	●	●	●
Gestão (Grupo/"Interlock")													
Ventilação "Interlock"	N / ○	N / ○	N / ○	N / ○	N	N	○	○	○ / ○*2	○	○ / ○*2	N	○ / ○*2
Ajuste de grupo	○*1	○*1	○	○*1	N	N	○	○	○*2	○	○*2	N	○*2
Ajuste de bloqueio	N	N	N	N	N	N	N	○	○*2	○	○*2	N	○*2
Consumo elétrico	N	N	N	N	N	N	N	N	N	N	N	N	N
Funcionamento com LOSSNAY interligado													
ON / OFF	N / ○	N / ○	N / ○	N / ○	N / ○*5	N / ○*5	◎ / ◎	◎ / ◎	◎ / ◎	◎ / ◎	◎ / ◎	▲ / ▲	◎ / ◎
Velocidade do ventilador	N / ○	N / ○	N / ○	N	N	N	◎ / ◎	◎ / ◎	◎ / ◎	◎ / ◎	◎ / ◎	N / N	◎ / ◎
Modo de ventilação	N / N	N / N	N	N	N	N	◎ / N	◎ / N	◎ / N	◎ / N	◎ / N	N / N	◎ / N
Monitorização do estado com LOSSNAY													
ON / OFF	N / ○	N / ○	N / ○	N / ○	N	N	○ / ○	◎ / ◎	◎ / ◎	◎ / ◎	◎ / ◎	▲ / ▲	◎ / ◎
Velocidade do ventilador	N / ○	N / ○	N	N	N	N	○ / ○	○ / ○	○ / ○	○ / ○	○ / ○	N / N	○ / ○
Modo de ventilação	N	N	N	N	N	N	○ / N	○ / N	○ / N	○ / N	○ / N	N / N	○ / N

◎ : Cada grupo/conjunto interiores ○ : Cada grupo ● : Requer função adicional para AE-200E / EW-50E N : Não disponível ▲ : Conjunto de interiores (para manutenção) ■ : Bloqueado

*1 Ajuste de Grupos através de cablagem entre interiores

*2 Se pode efetuar a configuração através de função web

*3 Ajuste de "interlock" no comando individual

*4 Esta função só é configurável a partir de um comando ME. Esta função pode utilizar-se com um comando remoto tipo MA (no entanto, a possibilidade de usar esta função com um comando remoto tipo MA dependerá do modelo de unidade interior a que esteja ligado)

*5 O "Interlock" realiza-se a partir do controlador centralizado

*6 O número máximo de unidades conectáveis pode diminuir em função do modelo das unidades conectadas

*7 Só para instalação no interior

*8 Esta função está apenas disponível quando todas as unidades interiores, comandos individuais e controladores centralizados ligados a um mesmo grupo dispõem da função

*9 Configuração necessária a partir do comando remoto

*10 Consultar o Dpto. Técnico para verificar a compatibilidade desta função

*11 Duplo set-point disponível no BAC-HD150 ver. 2.10 ou posterior

Interfaces para sistemas de controlo

- **LMAP-04-E:** Interface LonWorks® para controlar até 50 grupos/interiores
- **BAC-HD150:** Interface BACnet™ para controlar até 150 grupos/interiores (necessita 3 módulos expansores)*11

Opcionais

MODELO	DESCRIÇÃO	APLICÁVEL A
Controlo		
PAC-YG72CWL-J	Caixa com acesso a entrada USB	AE-200E
PAC-YG82TB-J	Caixa de instalação em superfície	AE-200E
PAC-YG84UTB-J	Caixa elétrica para instalação encastrada	AE-200E
PAC-YG86TK-J	Acessórios de montagem para calha DIN	AE-200E
PAC-YG10HA-E	Conector para operação e monitorização mediante sinais externos	AE-200E / EW-50E
PAC-SC36NA-E	Conector para operação mediante sinais externos	Todas as unidades exteriores da gama City Multi
PAC-SC37SA-E	Conector para operação mediante sinais externos	Todas as unidades exteriores da gama City Multi
PAC-SA89TA-EP	Conector para operação mediante sinais externos	Todas as unidades interiores da gama City Multi e Mr.Slim
PAC-SA88HA-EP	Conector para operação e monitorização mediante sinais externos	Todas as unidades interiores da gama City Multi e Mr.Slim
PAC-SF40RM-E	Conector para operação e monitorização mediante sinais externos	Todas as unidades interiores da gama City Multi e Mr.Slim
PAC-SH29TC-E	Conector de ligação a comando por cabo	Unidades interiores murais (PKA) da gama Mr.Slim
PAC-YT51HAA-J	Conector para operação e monitorização mediante sinais externos	AT-50B
M-NET		
PAC-SF46EPA-J	Amplificador de sinal M-NET	M-NET
PAC-SC51 KUA	Fonte de alimentação M-NET	M-NET

Gama Cortinas de Ar

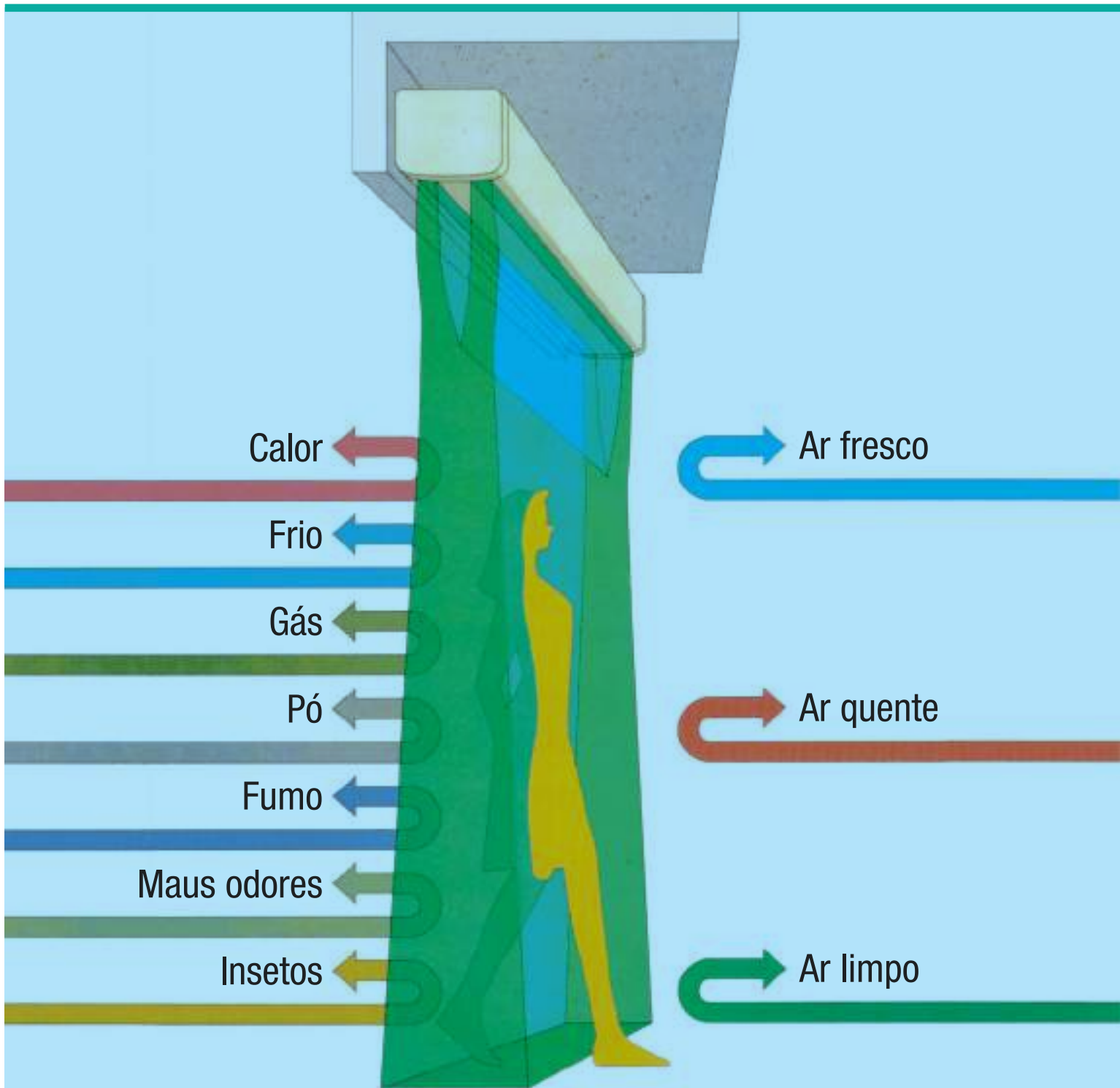

Eficazes, compactas e de baixo nível acústico

Cortinas de Ar • GK



MODELO		GK-2509	GK-2512
	PVR	520€	580€
Dimensões (altura x largura x profundidade)	mm	215 x 900 x 153	215 x 1.200 x 153
Alimentação elétrica	F, V, Hz	1 Fase, 220/230/240V, 50/60Hz	
Intensidade	A	0,25 / 0,29	0,35 / 0,37
Consumo	W	0,54 / 0,61	0,76 / 0,83
Velocidade máxima ventilador	m/s	8,8 / 9,5	8,8 / 9,5
Caudal de ar	m³/s	980 / 1.210	1.150 / 1.420
Nível sonoro	dB(A)	43	46
Peso	kg	10,5	13,3

NOTAS: Nível sonoro a baixa velocidade.

Efícazes, compactas e de baixo nível acústico

As Cortinas de Ar da Mitsubishi Electric constituem a melhor forma de proporcionar um ambiente confortável, limpo e higiénico e, ao mesmo tempo, poupar energia. Além de serem ideais para aplicações convencionais como bares, restaurantes e lojas, são também altamente efícazes em espaços abertos ou zonas de passagem como: ginásios, escritórios, salas de estar, etc.

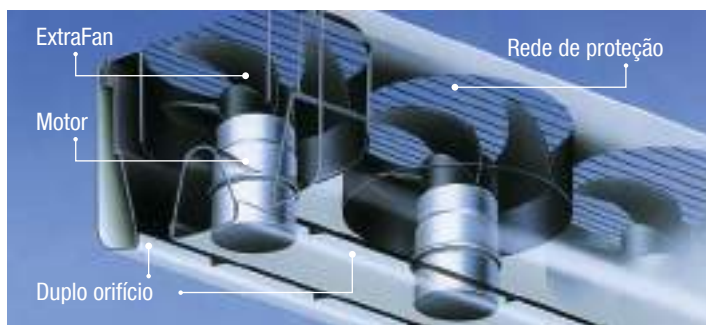

Design ExtraFan

O design dos ventiladores ExtraFan e o duplo orifício permitem uma maior pressão de saída do ar, com reduzido nível acústico e menos consumo. A entrada de ar pelo lado superior permite uma saída do ar mais direta e efícaz.

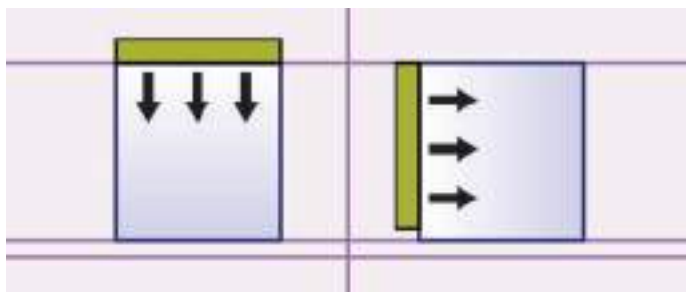

Flexibilidade de instalação

As dimensões compactas destas Cortinas de Ar facilitam a sua utilização em qualquer espaço, sendo, ainda, possível instalá-las quer na vertical, quer na horizontal.

Duas velocidades

Para melhor adaptação da unidade de Cortina de Ar a cada local, pode escolher-se entre a velocidade máxima e mínima.

Ambiente limpo

A efícaz das Cortinas de Ar Mitsubishi Electric permite isolar espaços em termos térmicos e ainda protegê-los de pó, fumos, gases, odores e insetos provenientes do exterior.

Barreira contra insetos

Num teste realizado à noite, ficou demonstrada a efícaz das unidades da Mitsubishi Electric. Em plena noite e com uma luz de 40W no interior de um local, foi possível reduzir a entrada de insetos entre 70 a 80%.



Poupança energética e conforto

O uso de Cortinas de Ar Mitsubishi Electric favorece o isolamento térmico, o que leva a um consumo menor por parte do equipamento de climatização.

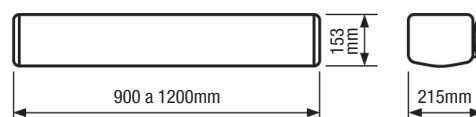

Gama Purificadores de ar



A Gama de Purificadores de Ar da Mitsubishi Electric foi concebida para responder às necessidades crescentes de limpeza do ar, em todos os tipos de espaço interior. Graças ao seu elevado rendimento, os modelos desta gama podem purificar o ar em divisões de até 100m² com um CADR de até 612m³/h, um dos mais altos no mercado dos purificadores de ar residenciais.



MA-E85R-E

O modelo MA-E85R-E é a solução perfeita caso precise de um aparelho compacto que seja fácil de transportar e posicionar em diferentes ambientes de uma habitação.



MA-E100R-E

O modelo MA-E100R-E é a solução perfeita se procura um equipamento com estilo minimalista e elevado desempenho, ideal também para ambientes amplos de uma habitação ou espaço comercial.

Os Purificadores de Ar MA-E85R-E e MA-E100R-E integram sistemas de filtragem 3x1, que incluem um filtro HEPA, de alta eficiência, capaz de capturar mais de 99% das micropartículas, transportadas pelo ar, tais como vírus, alérgenos, pó e bactérias. Em simultâneo, o sistema absorve e neutraliza as substâncias nocivas, como o formaldeído, e odores presentes no ar, através de um filtro de carvão ativado, combinado com a ação desodorizante de um filtro catalítico de platina.



Vírus



Bactérias



Pólen



Poluentes



**Fumo de
cigarro**



Pó

Purificador de ar • MA-E85R-E



CADR
508
m³/h

MODELO			MA-E85R-E
PVR			440€ (Consulte o desconto comercial específico para os Purificadores de Ar)
Filtragem	Pré-filtro		Sim (limpeza automática)
	Filtro principal		Hepa (3.38m ²)
	Filtro desodorizante carvão ativado		Carvão ativado lavável (500 gramas)
	Filtro catalítico		Catalisador de platina
	Vida útil do filtro principal	Anos (turbo-silencioso)	1.6 - 8*
Funções	Defletores motorizados		Vertical e horizontal
	Sensor de presença i-See Sensor		-
	Busca inteligente		Sim
	Rotação automática		-
	Modo noturno		Sim
	Indicador (Pó - PM2.5 - Odor)		Sim
	Sensor PM 2.5		Sim
Fornecimento de ar	CADR	m ³ /h	508
	Tamanho da divisão	m ²	10 - 60
	Pressão do som (Sil-Baixo-Méd-Alto-Turbo)	dB(A)	22-27-33-43-55
Dimensões	Dimensões (A x L x P)	mm	547 x 425 x 244
	Peso	kg	9.9
Potência	Energia (Modo de suspensão - Mín - Máx)	Watts	1.0 - 6.0 - 86.0
Fabricado no			Fabricado no Japão

* Dados para funcionamento contínuo 24h/dia



Purificador de ar • MA-E100R-E



CADR
612
m³/h

MODELO		MA-E100R-E	
		730€ (Consulte o desconto comercial específico para os Purificadores de Ar)	
		PVR	
Filtragem	Pré-filtro	Sim	
	Filtro principal	Hepa (3.73m²)	
	Filtro desodorizante carvão ativado	Carvão ativado lavável (500 gramas)	
	Filtro catalítico	-	
	Vida útil do filtro principal	Anos (turbo-silencioso)	0.8 - 4.5*
Funções	Defletores motorizados	Vertical e horizontal	
	Sensor de presença i-See Sensor	Sim (ângulo de 150°)	
	Busca inteligente	-	
	Rotação automática	Sim (rotação de 90°)	
	Modo noturno	Sim	
	Indicador (Pó - PM2.5 - Odor)	Sim	
	Sensor PM 2.5	Sim	
Fornecimento de ar	CADR	m³/h	612
	Tamanho da divisão	m²	20 - 100
	Pressão do som (Baixo-Méd-Turbo)	dB(A)	22-40-55
Dimensões	Dimensões (A x L x P)	mm	800 x 320 x 270
	Peso	kg	13.4
Potência	Energia (Modo de suspensão - Mín - Máx)	Watts	1.0 - 7.0 - 82.0
Fabricado no	Fabricado no Japão		

* Dados para funcionamento contínuo 24h/dia



Gama ***Jet Towel***











Alta eficiência sem desperdício de papel

JET TOWEL



MODELO	JT-SB216JSH2-W-NE	JT-SB216JSH2-H-NE	JT-SB216JSH2-S-NE	JT-SB216KSN2-W-NE
Cor	Branco	Preto	Silver	Branco
Resistência	Com resistência elétrica			Sem resistência elétrica
	PVR 1.120€	1.180€	1.180€	1.040€
Alimentação Elétrica	220~240V / 50~60Hz			
Modo - Caudal de ar	Alto		Standard	
Aquecimento	ON	OFF	ON	OFF
Tempo de secagem	seg 9~11	11~13	11~13	13~15
Velocidade do Ar	106		98	
Caudal de ar	3.1		2.8	
Corrente nominal	A 5.7~6.2	3.9~4.2	4.9~5.3	3.0~3.2
Consumo de energia (W)	W 1240	720	1070	550
Nível sonoro	61		58	
Tipo de motor	Motor DC sem escovas			
Componentes de segurança	- Fusível térmico - Disjuntor de sobrecorrente			
Cabo de alimentação	Nenhum (Ligação por terminal)			
Dimensões externas	Largura: 300 Profundidade: 219 Altura: 670			
Peso	Kg 11			
Tanque de drenagem	Lt 0,8			









 Baixos custos de funcionamento	 9-11 seg Secagem Rápida fluxo de ar 106m/seg	 Tratamento antimicrobiano	 Concebido para permitir limpeza a álcool	 Condutas de ar independentes	 Funcionamento Silencioso 58 dB	 Motor DC sem escovas
JT-SB216KSN (sem aquecimento)	JT-SB216JSH					
 Fluxo de ar quente	 Adequado para deficientes motores					
JT-SB216JSH						

JET TOWEL SMART



MODELO	JT-S2AP-W-NE (CAIXA METÁLICA)				JT-S2AP-S-NE (CAIXA METÁLICA)			
Cor	Branco				Silver			
Resistência	Com resistência elétrica							
	540€				540€			
Alimentação Elétrica	220~240 / V50~60Hz							
Modo - Caudal de ar	Alto		Standard		Alto		Standard	
Aquecimento	ON	OFF	ON	OFF	ON	OFF	ON	OFF
Tempo de secagem *1	seg 9~12	11~13	14~16	15~17	9~12	11~13	14~16	15~17
Consumo de energia (W)	W 880-980	630-730	660-740	410-490	880-980	630-730	660-740	410-490
Nível sonoro *2	60-62		58-59		60-62		58-59	
Tipo de motor	Motor de coletor							
Características higiénicas	- Superfícies antibacterianas - Certificação NSF - Pode ser limpo com álcool							
Dimensões externas	Largura: 250 Profundidade: 160 Altura: 290							
Peso	Kg 4,5							

NOTAS: * O Jet Towel Smart Lite só está disponível em branco / *1 Tempo necessário para reduzir a água remanescente para 50mg ou menos por mão (estudo interno). / *2 Medições realizadas em câmara anecoica a uma distância de 2m.

 Baixos custos de funcionamento	 9-12 seg Secagem Rápida fluxo de ar 106m/seg	 Funcionamento Silencioso 63 dB	 Tratamento antimicrobiano	 Concebido para permitir limpeza a álcool	 Fluxo de ar quente	 Interruptor controlo de energia
 Adequado para deficientes motores						

A venda de todos os produtos da MITSUBISHI ELECTRIC EUROPE, B.V. - SUCURSAL EM PORTUGAL ("MITSUBISHI ELECTRIC") encontra-se submetida às seguintes Condições Gerais de Venda que se consideram aceites pelo Cliente, quando este efetua uma encomenda. Tudo o mais acordado entre as Partes terá de constar por escrito, prevalecendo sobre as presentes Condições Gerais de Venda. São considerados Clientes, todas as entidades que a MITSUBISHI ELECTRIC reconheça serem dotadas de meios técnicos, humanos e legais, capazes para a instalação e prestação de assistência técnica dos equipamentos por si adquiridos à MITSUBISHI ELECTRIC e vendidos aos Consumidores Finais. São considerados Consumidores Finais todas as pessoas físicas ou entidades, a quem o Cliente vende e com quem celebra contrato de instalação dos Produtos. São considerados Produtos todas as mercadorias, materiais e serviços fornecidos pela MITSUBISHI ELECTRIC ao Cliente em virtude do acordo entre os mesmos celebrado e a que são aplicáveis as presentes Condições Gerais de Venda.

1. ENCOMENDAS

As encomendas efetuadas à MITSUBISHI ELECTRIC, apenas serão por esta consideradas quando forem apresentadas por escrito e devidamente identificadas. A MITSUBISHI ELECTRIC reserva-se o direito de não considerar aplicável qualquer condição referida pelo Cliente na encomenda, que não esteja incluída nas presentes Condições Gerais de Venda ou que não tenha sido previamente acordada por escrito entre as partes. A aceitação das encomendas por parte da MITSUBISHI ELECTRIC pressupõe o compromisso da sua execução e/ou fornecimento dos Produtos de acordo com as presentes Condições Gerais de Venda. A MITSUBISHI ELECTRIC reserva-se o direito de recusar o fornecimento de encomendas pendentes de entrega, caso o montante máximo em débito (*plafond*) eventualmente definido (ver abaixo Condições de Pagamento) para o Cliente em causa se encontre ultrapassado, ou caso este não tenha cumprido total ou parcialmente as obrigações acordadas em encomendas anteriores ou os termos das presentes Condições Gerais de Venda.

2. REVOGAÇÃO DE ENCOMENDAS

A revogação de encomendas deverá ser formulada por escrito, através de e-mail, fax ou de carta dirigida à MITSUBISHI ELECTRIC.

As encomendas aceites não poderão ser revogadas:

- Quando tenham decorrido 6 dias de calendário da data de receção da encomenda pela MITSUBISHI ELECTRIC;
- Quando a MITSUBISHI ELECTRIC, para fazer face a essa encomenda, tiver de recorrer a um pedido específico à fábrica;
- Quando a MITSUBISHI ELECTRIC já tenha iniciado o processo de envio da mercadoria.

3. CONDIÇÕES DE ENTREGA

3.1. PRAZO DE ENTREGA

Os prazos de entrega contam-se desde a aceitação da encomenda por parte da MITSUBISHI ELECTRIC, ficando desde já estabelecida a natureza meramente indicativa dos referidos prazos. Se a encomenda não referir prazo de entrega, a MITSUBISHI ELECTRIC assumirá a entrega imediata da mesma desde que o(s) Produto(s) pretendido(s) exista(m) em stock. A entrega dos produtos considera-se efetuada após a assinatura da guia de transporte apresentada pela transportadora contratada pela MITSUBISHI ELECTRIC, podendo esta assinatura ser aposta em papel ou documento eletrónico, nomeadamente assinatura em PDA, ou aquando do levantamento dos produtos no seu armazém, tendo o Cliente sido previamente avisado pela MITSUBISHI ELECTRIC de que os mesmos se encontravam à sua disposição no local. Quando o levantamento seja efetuado pelo Cliente, este deve notificar previamente a MITSUBISHI ELECTRIC da identificação da pessoa que procederá ao levantamento. Caso o Cliente não proceda ao levantamento da mercadoria, ou não disponibilize os meios para a sua receção, a partir da data em que esta é posta à sua disposição, a MITSUBISHI ELECTRIC terá o direito a cobrar uma taxa diária de armazenamento da mercadoria ou, após interpeção do Cliente e decorrido o prazo de oito dias, de proceder à sua

entrega ou venda a qualquer terceiro, por conta e risco do Cliente, a título de compensação, sem prejuízo da reclamação pelo dano excedente, se o houver. No caso de encomendas com entregas escalonadas, se o Cliente persistir em não proceder ao levantamento das suas mercadorias, após interpeção para o efeito, a MITSUBISHI ELECTRIC poderá resolver o contrato, deixando de subsistir a obrigação de entrega de parte da encomenda que esteja pendente.

A ocorrência de causas internas na MITSUBISHI ELECTRIC que originem paragem, suspensão ou redução temporária da produção, e desde que por esta comunicadas ao Cliente, conferem à MITSUBISHI ELECTRIC o direito a uma prorrogação por período equivalente ao da duração, para efeitos de cumprimento das obrigações a que se encontra vinculada, não podendo ser invocadas como causa de revogação das encomendas pelo Cliente. Caso a MITSUBISHI ELECTRIC, por indisponibilidade da mercadoria encomendada (v.g. rutura de stock), não possa cumprir a sua obrigação de fornecimento da encomenda, deverá informar o Cliente de tal facto. Neste caso, poderá a MITSUBISHI ELECTRIC, mediante acordo com o Cliente, fornecer uma mercadoria de qualidade e preço equivalentes. A MITSUBISHI ELECTRIC poderá adiar a entrega das mercadorias em caso de força maior que impeça ou atrase a sua fabricação ou a sua entrega, desde que comunique este facto ao Cliente. Caso a situação de força maior persista por período superior a trinta dias, a MITSUBISHI ELECTRIC terá direito a anular os pedidos, não havendo lugar a qualquer indemnização. Considera-se caso de força maior todo o evento imprevisível e insuperável, tais como, greves, falta de transporte, acidentes nas fábricas, incêndios e, em geral, todo o acontecimento que ocorra independentemente da vontade da MITSUBISHI ELECTRIC.

3.2. LOCAL DE ENTREGA

A mercadoria será entregue em morada a indicar em Portugal Continental de Segunda-feira a Sexta-Feira das 9:00 às 18:00. Todas as entregas realizadas fora deste horário, em hora específica de entrega, feriados ou fim-de-semana, estão sujeitas a custos adicionais a serem suportados pelo Cliente. Meios de elevação e descarga, eventualmente necessários na entrega da mercadoria, não são da responsabilidade da Mitsubishi Electric Europe, B.V. - Sucursal em Portugal.

4. INSTALAÇÃO

Todo o equipamento Mitsubishi Electric deverá ser instalado de acordo com o manual de instalação do equipamento e requisitos do fabricante. A responsabilidade de conformidade com quaisquer regulamentos de edifícios, Normas/Standards do sector e/ou requisitos legais, nomeadamente a EN378-1, EN378-3 e IEC 60335-2-40, é da total responsabilidade do cliente, bem como a comunicação desta informação ao consumidor final.

5. DEVOLUÇÕES

A MITSUBISHI ELECTRIC apenas aceitará devoluções quando expressamente confirmadas pelo seu Departamento de Logística, devendo, neste caso, a mercadoria a devolver ser enviada livre de despesas, rececionada em perfeitas condições, apresentando a embalagem original, completa e em bom estado, incluindo todos os acessórios e manuais inerentes ao equipamento e ser acompanhada da respetiva Nota de Devolução, indicando o número da(s) fatura(s) a que respeita.

6. RECLAMAÇÕES

Toda e qualquer reclamação relativa à carga deverá ser realizada no ato da entrega e com a presença do motorista. Sallentamos que é da responsabilidade do destinatário realizar uma verificação cuidada e conscienciosa do estado da carga, de forma a apurar se esta se encontra em conformidade e isenta de quaisquer danos ou desconformidades. Caso esta verificação não seja efetuada e o Cliente não apresentar a sua reclamação no ato da entrega, ter-se-á de presumir, nos termos da legislação aplicável, a conformidade da carga rececionada com a declaração de expedição. Caso seja identificado algum dano na mercadoria ou defeito da embalagem - caso estejamos diante danos aparentes - incumbe ao

destinatário formular, no momento da entrega, as devidas reservas. Estas reservas devem ser devidamente registadas no documento de entrega, de modo suficientemente detalhado. Ressalvamos que mercadoria em falta será sempre considerada um dano aparente. As reservas no documento de entrega só serão aceites se tiverem as seguintes características:

- Identificação da referência e da quantidade de cada mercadoria danificada e/ou em falta;
 - Estado ou condição aparente das mercadorias.
- É importante relembrar que as reservas registadas de forma incompleta ou genérica não serão consideradas válidas quando apenas mencionem:

- A indicação de sob reserva de verificação e/ou controlo;
- Na eventualidade de os danos referidos não serem aparentes, o destinatário dispõe de 8 (oito) dias a contar da data da aceitação da mercadoria para formular reservas escritas devidamente fundamentadas e para as comunicar. As reclamações devem ser sempre dirigidas por escrito, preferencialmente por e-mail, e endereçadas para me.logistica@pt.mee.com. Apenas as reclamações dirigidas por escrito serão aceites e consideradas conformes para efeitos de aplicação das normas relativas às reclamações, sobretudo os prazos legais estipulados para a apresentação, forma e conteúdo das reclamações escritas. A reclamação deverá conter uma exposição sucinta, ainda que circunstanciada, dos eventos e das razões que fundamentam a sua existência, assim como, se possível, fotos da mercadoria danificada e fotos de todos os ângulos da embalagem aquando da entrega da mercadoria.

7. PROPRIEDADE DA MERCADORIA

A MITSUBISHI ELECTRIC reserva para si a propriedade das mercadorias vendidas, até ao cumprimento integral e efetivo por parte do Cliente do pagamento do preço faturado.

8. PREÇOS

Os preços da mercadoria são os constantes da Tabela de Preços da MITSUBISHI ELECTRIC em vigor, ou os incluídos na proposta ou orçamento a enviar aos Clientes. A Tabela de Preços poderá ser alterada com um aviso prévio de trinta (30) dias. Os novos preços serão aplicados a todas as encomendas pendentes de entrega à data da entrada em vigor da alteração e recebidas após o envio do aviso prévio. A MITSUBISHI ELECTRIC, reserva-se ao direito de conceder um desconto sobre a Tabela de Preços MITSUBISHI ELECTRIC em vigor, tendo conta a sua política comercial.

9. CONDIÇÕES DE PAGAMENTO

O pagamento deverá ser efetuado nas instalações da MITSUBISHI ELECTRIC, à MITSUBISHI ELECTRIC ou a quem for por esta designado, no ato da entrega do equipamento, salvo acordo em contrário ou se for acordado com o Cliente efetuar o pagamento num prazo alargado/determinado, devendo nesses casos ser efetuado nos prazos e locais estipulados. A forma de pagamento deverá obrigatoriamente figurar por escrito, no ato de efetivação da encomenda. A MITSUBISHI ELECTRIC reserva-se no direito de atribuir a cada cliente um *plafond* máximo em débito, tendo em consideração a sua capacidade financeira, volume de compras e pontualidade nos pagamentos. Caso seja acordado com o Cliente efetuar os pagamentos devidos num prazo determinado, este disporá dos seguintes descontos financeiros:

- 4 % se o pagamento for efetuado no ato de entrega da mercadoria;
 - 3 % se o pagamento for efetuado no prazo de 30 dias a contar da data de emissão da fatura;
 - 2 % se o pagamento for efetuado por cheque pré-datado a 60 dias, recebido no Departamento Financeiro da MITSUBISHI ELECTRIC, até 15 dias após a data de emissão da fatura a que respeita.
- Os pagamentos por cheque só serão considerados efetivos após boa cobrança. Caso se verifique devolução de cheques, a MITSUBISHI ELECTRIC reserva-se o direito de exigir o pagamento em numerário. A MITSUBISHI ELECTRIC poderá solicitar ao Cliente a prestação de uma garantia ou pagamento antecipado, parcial ou total, quando tal seja justificado pelo valor da encomenda, equipamento objeto da

mesma ou outro motivo transmitido pela MITSUBISHI ELECTRIC ao Cliente. A MITSUBISHI ELECTRIC terá a faculdade de não proceder a entregas futuras, quando, nos casos de pagamento e entrega escalonados, o Cliente deixar de pagar qualquer uma das entregas efetuadas. Caso o Cliente seja objeto de processo especial de recuperação de empresas, de liquidação judicial, seja tomada deliberação de dissolução ou de um modo geral, ocorra a verificação de facto que consubstancie uma situação de insolvência ou diminuição das garantias do crédito do Cliente, a MITSUBISHI ELECTRIC terá o direito de exigir, imediatamente, o pagamento de todos os créditos devidos por todas as mercadorias já entregues e não pagas pelo Cliente, bem como de suspender as entregas que não tenham ainda sido executadas. Todas as vendas de equipamentos que não sejam pagas na data do seu vencimento, estarão sujeitas a juros de mora à taxa máxima legal. Caso a situação de mora persista, após o decurso de um período de oito dias, a contar da interpeção do Cliente para pagamento do montante em dívida, a MITSUBISHI ELECTRIC poderá exigir o pagamento imediato de todas as faturas não vencidas, bem como suspender as entregas que não tenham ainda sido executadas e ainda de solicitar o pagamento de novas encomendas (entendendo-se este como recebimento efetivo pela MITSUBISHI ELECTRIC) em ato anterior ou simultâneo à entrega dos produtos. No caso de falta ou atrasos no pagamento por parte do Cliente, a MITSUBISHI ELECTRIC poderá igualmente exigir a prestação de uma garantia real ou pessoal, ou o pagamento antecipado das encomendas efetuadas. O incumprimento por parte do Cliente das disposições acima referidas confere à MITSUBISHI ELECTRIC o direito de recusar a entrega ou de resolver a compra e venda, nos termos legais, solicitando a imediata restituição do equipamento, bem como o direito de reclamar as correspondentes indemnizações pelos danos e prejuízos sofridos. Subsistindo a mora no pagamento de uma fatura após oito dias de interpeção do Cliente para pagamento por parte da MITSUBISHI ELECTRIC, o Cliente deverá pagar à MITSUBISHI ELECTRIC, além do montante relativo à dívida principal e respetivos juros de mora, um montante correspondente a 10% do valor em dívida, a título de cláusula penal, sem prejuízo da reclamação pelo dano excedente, se o houver.

10. GARANTIA

Os termos e condições relativos a garantia e assistência técnica encontram-se no Anexo 1. O Cliente deverá obrigatoriamente fazer constar da fatura a emitir ao cliente final, o modelo e nº de série do Produto vendido, sendo esta, condição necessária para acionar a garantia.

11. PEÇAS DE SUBSTITUIÇÃO

As encomendas de peças de substituição no ato de entrega inferior a €250 (sem IVA), deverão ser pagas no acto de entrega das mesmas. Quando o valor das peças de substituição for inferior a €30 (sem IVA), será adicionada uma taxa de €10 correspondente a portes de entrega. As encomendas efetuadas através da internet serão expedidas após confirmação da realização do correspondente pagamento através de transferência bancária, não estando sujeitas a valor mínimo e/ou portes de entrega.

12. AUTORIZAÇÕES E IMPOSTOS

O Cliente deverá obter e manter a seu cargo todas e quaisquer autorizações necessárias para a execução da instalação dos produtos fornecidos, nomeadamente os previstos no Decreto-Lei n.º 118/2013, de 20 de Agosto. Todos os impostos atualmente em vigor e os que no futuro possam agravar o preço dos referidos produtos, salvo se a sua repercussão estiver expressamente proibida, serão por conta do Cliente.

13. MARCAS REGISTRADAS

O Cliente obriga-se a não requerer o registo de qualquer marca ou outro direito que seja confundível com as marcas pertencentes à MITSUBISHI ELECTRIC ou por esta utilizadas para assinalar os seus produtos, bem como a não praticar qualquer ato (ou autorizar a sua prática por terceiros) que de alguma forma, possa pôr em causa a titularidade ou a validade das marcas da MITSUBISHI ELECTRIC, ou que esta utilize ao abrigo

de contrato de licença. Caso o Cliente pretenda utilizar marca ou logótipo da titularidade da MITSUBISHI ELECTRIC ou que sejam por esta utilizados deverá requerer autorização prévia por escrito, devendo ser também entregues exemplos da referida utilização e exemplos dos respetivos suportes.

14. NULIDADE PARCIAL

Caso seja declarada a nulidade, anulabilidade ou se verifique a impossibilidade de cumprimento de alguma cláusula das presentes Condições Gerais de Venda, essa nulidade, anulabilidade ou impossibilidade de cumprimento não afetará as restantes cláusulas das Condições Gerais, as quais se manterão plenamente em vigor.

15. PROTEÇÃO DE DADOS PESSOAIS

A recolha dos dados pessoais é realizada pela MITSUBISHI ELECTRIC, em cumprimento da Lei n.º 59/2019, de 8 de Agosto, assim como do Regulamento Geral sobre a Proteção de Dados (Regulamento (EU) 2016/679 do Parlamento Europeu e do Conselho de 27 de abril), sendo o responsável pelo tratamento. A MITSUBISHI ELECTRIC recebe do Cliente os seus

dados de identificação para cumprir as obrigações decorrentes do contrato de compra e venda e as eventuais obrigações legais aplicáveis. A referida comunicação não necessita de autorização do Cliente, sendo necessária ao cumprimento das obrigações contratualmente acordadas pelo Cliente. Os dados dos Clientes não serão em nenhum caso cedidos a terceiros. Todos os interessados cujos dados pessoais sejam objeto de tratamento, poderão exercer gratuitamente os direitos de acesso, retificação e apagamento dos seus dados ou de oposição ao tratamento ou à cessação dos mesmos nos termos previstos na Lei de Proteção de Dados Pessoais 59/2019, de 8 de Agosto, Regulamento Geral sobre a Proteção de Dados e demais legislação aplicável. Estes direitos poderão ser exercidos solicitando por escrito à MITSUBISHI ELECTRIC para Av. Do Forte, n.º 10, 2799-514 Carnaxide.

16. GESTÃO DOS RESÍDUOS

O Cliente colaborará com a MITSUBISHI ELECTRIC nos procedimentos que esta implementou e/ou venha a implementar para a gestão de resíduos de equipamentos elétricos e eletrónicos em cumprimento do

disposto no Decreto-Lei n.º 230/2004, de 10 de Dezembro, na sua atual redação.

17. CONTROLO DAS EXPORTAÇÕES

O Cliente obriga-se a respeitar as disposições legais aplicáveis incluindo, entre outras, as normas relativas ao regime de controlo de exportações, transferência, corretagem e trânsito de produtos de dupla utilização. O Cliente não deverá utilizar os produtos, tecnologias e/ou software adquiridos à MITSUBISHI ELECTRIC ("Produtos") no âmbito do desenvolvimento, produção, uso e armazenagem de armas de destruição massiva e não deverá, por qualquer forma, transferir tais Produtos, direta ou indiretamente, ou através de qualquer país, entidade ou indivíduo a terceiros, caso tenha conhecimento ou suspeite de que são suscetíveis de serem usados ou armazenados para esses fins.

Sem prejuízo do referido anteriormente, o cliente obriga-se a não utilizar os Produtos para fins militares e a não vender os mesmos a terceiros, caso tenha conhecimento ou suspeite de que são suscetíveis de serem usados para esse fim, sem a realização de uma consulta prévia. O Cliente deve prestar prontamente à

MITSUBISHI ELECTRIC, quando esta o solicitar, toda a informação de que disponha sobre os Produtos, isto é destino, utilizador final, utilização final e local da utilização final.

18. VALIDADE

Estas Condições Gerais de Venda revogam as anteriores e aplicam-se a todas as vendas efetuadas a partir do dia 4 de Outubro de 2021. As presentes Condições Gerais de Venda poderão ser alteradas pela MITSUBISHI ELECTRIC, entrando a versão alterada em vigor no prazo de 30 dias de calendário após notificação do Cliente.

19. JURISDIÇÃO

Todos os conflitos emergentes da interpretação, aplicação e/ou execução de alguma ou algumas das disposições do contrato de compra e venda celebrado entre a MITSUBISHI ELECTRIC e o Cliente serão dirimidos no foro de Lisboa, com expressa renúncia a qualquer outro.

CONDIÇÕES GERAIS DE GARANTIA E ASSISTÊNCIA TÉCNICA

GARANTIA

1. GARANTIA LEGAL

1.1. O Cliente reconhece que, enquanto vendedor, constitui sua obrigação responder pela não conformidade dos Produtos com o contrato de compra e venda nos termos do Decreto-Lei n.º 84/2021, de 18 de Outubro de 2021, quando estivermos perante consumidores, sendo estes entendidos como aqueles a quem sejam fornecidos bens destinados a uso não profissional, devendo nomeadamente neste âmbito:

- Assegurar a substituição ou reparação dos Produtos, devendo a mesma ser realizada no prazo de 30 dias, podendo o consumidor final solicitar a resolução do contrato ou a redução do preço;
- Suportar as despesas necessárias ao referido na alínea a) anterior no que diz respeito a deslocações, mão-de-obra, óleo lubrificante e fluido refrigerante. Os custos relativos a mão-de-obra e despesas de deslocação serão suportados pelo Cliente, sendo o custo das peças substituídas suportado pela MITSUBISHI ELECTRIC.

O Cliente desde já renuncia ao direito de exercer o direito de regresso contra a MITSUBISHI ELECTRIC relativamente aos encargos relacionados com a garantia, constituindo o desconto comercial referido acima na cláusula 7. "Preços" compensação adequada às obrigações aqui assumidas.

2. GARANTIA VOLUNTÁRIA

2.1. O Cliente declara ter conhecimento que a MITSUBISHI ELECTRIC concede aos clientes finais uma garantia voluntária nos termos do presente documento em vigor, obrigando-se a executar as obrigações que da mesma resultam perante o consumidor final.

2.2. A garantia terá a validade de 36 meses contados a partir da data da instalação no cliente final ou de 42 meses da data da fatura emitida pela MITSUBISHI ELECTRIC, prevalecendo o período que termine primeiro, com as seguintes exceções:

- CORTINAS DE AR - 24 meses após a data da fatura emitida pela MITSUBISHI ELECTRIC;
- JET TOWEL - 24 meses após a data da fatura emitida pela MITSUBISHI ELECTRIC;
- PURIFICADORES DE AR - 24 meses contados a partir da data da venda ao cliente final ou 30 meses da data da fatura emitida pela MITSUBISHI ELECTRIC, prevalecendo o período que termine primeiro;
- CLIMAVENETA - 24 meses contados a partir da data da instalação no cliente final ou de 30 meses da data da fatura emitida pela MITSUBISHI ELECTRIC, prevalecendo o período que termine primeiro;
- RC IT COOLING - 24 meses contados a partir da data da instalação no cliente final ou de 30 meses da data da fatura emitida pela MITSUBISHI ELECTRIC, prevalecendo o período que termine primeiro;
- PEÇAS DE SUBSTITUIÇÃO E SERVIÇOS - 12 meses após a data da fatura emitida pela MITSUBISHI

ELECTRIC.

2.3. A garantia cobre todos os defeitos de fabrico do equipamento, desde que o mesmo seja instalado de acordo com os manuais de instalação que o acompanham e por técnico autorizado pela MITSUBISHI ELECTRIC, com plena observância de toda a regulamentação e normativas em vigor, bem como as práticas de boa arte.

2.4. Durante o período estipulado, a garantia cobre apenas o envio de peças de substituição necessárias para a reparação de equipamentos com defeito de fabrico, sendo os restantes encargos da responsabilidade do Instalador ou, na ausência deste, do Consumidor.

2.5. Ficam excluídas da garantia as peças danificadas por má utilização.

2.6. A garantia abrange todas as peças sobresselentes fornecidas pela MITSUBISHI ELECTRIC, excetuando-se óleo lubrificante, fluido refrigerante, consumíveis tais como filtros ou pilhas, componentes de eletrónica, designadamente, transistores, varistores, transformadores, etc., ou ainda compressores a funcionar com fluido refrigerante diferente da respetiva chapa de características.

2.7. As peças serão comercializadas durante um período de 10 (dez) anos a contar da data de fabrico do equipamento correspondente, sem prejuízo de possíveis ruturas momentâneas de stock.

2.8. Durante o período de garantia, as peças de substituição serão enviadas para o cliente, de acordo com as condições de entrega da ME, desde que, sempre que solicitado, as peças defeituosas sejam devolvidas à MITSUBISHI ELECTRIC, num prazo de dez dias úteis, juntamente com uma fotocópia da fatura de aquisição do equipamento.

2.9. A substituição imediata do componente, poderá estar sujeita ao pagamento de caução no valor do mesmo, até ser apurada a causa e responsabilidade da avaria.

2.10. Todos os pedidos ou devoluções de Peças devem ser apresentados à MITSUBISHI ELECTRIC através do preenchimento de formulário próprio para o efeito, acompanhado de fatura de compra do equipamento.

2.11. As peças enviadas ao Instalador e não utilizadas por este deverão ser devolvidas à MITSUBISHI ELECTRIC no prazo máximo de 10 (dez) dias úteis, em estado e embalagem originais, perfeitamente acondicionadas e livres de portes.

2.12. Para acionar a garantia, o instalador, ou o cliente final, deverá fazer junto da MITSUBISHI ELECTRIC a prova de compra do equipamento pelo cliente final, através da exibição da fatura, onde deverá constar o respetivo número de série.

2.13. Na falta de apresentação da fatura de compra pelo cliente final, os 36 meses do período de garantia serão contados a partir da data de venda pela

MITSUBISHI ELECTRIC.

2.14. Os equipamentos que sejam manipuladas por pessoal não autorizado, deixam automaticamente de estar abrangidas pela garantia.

2.15. As condições de garantia constantes deste documento, poderão ser alteradas com aviso prévio de 10 dias de calendário, excetuando-se as disposições legais previstas por Lei.

2.16. No âmbito da garantia voluntária os custos relativos a mão-de-obra e despesas de deslocação serão suportadas pelo Cliente, sendo o custo das peças substituídas suportado pela MITSUBISHI ELECTRIC.

3. VENDAS FORA DO TERRITÓRIO DE PORTUGAL

A compra pelo Cliente de Produtos MITSUBISHI ELECTRIC para venda e instalação fora do território Português encontra-se submetida às seguintes condições que se consideram aceites pelo Cliente:

- As Condições Gerais de Garantia e Assistência Técnica dos Produtos comercializados pela MITSUBISHI ELECTRIC são válidas apenas quando os produtos sejam instalados em território Português;
- Fora do território Português, encontra-se excluída toda e qualquer garantia e assistência técnica dos produtos adquiridos à MITSUBISHI ELECTRIC.
- Caso exista uma situação de avaria decorrente de defeito de fabrico durante o período de garantia legal, a reparação ou substituição do mesmo deverá ser assegurada pelo Cliente, suportando o mesmo os respetivos custos de material, mão de obra e deslocações.
- A MITSUBISHI ELECTRIC não assume qualquer responsabilidade pelo não cumprimento de quaisquer normas ou leis vigentes no país de destino dos Produtos, devendo o seu cumprimento ser assegurado pelo Cliente.

Caso o Cliente pretenda adquirir Produtos para venda e instalação noutro território e assegurar a possibilidade de vir a ser prestada assistência técnica pela MITSUBISHI ELECTRIC deverá acordar previamente com aquela os termos e condições em que tal assistência técnica será prestada.

O Cliente obriga-se a informar por escrito o consumidor final das condições particulares acima referidas, não assumindo a MITSUBISHI ELECTRIC qualquer responsabilidade por tal omissão.

4. ASSISTÊNCIA TÉCNICA

4.1. A assistência técnica será assegurada pela rede de Instaladores autorizados da MITSUBISHI ELECTRIC.

4.2. A MITSUBISHI ELECTRIC poderá prestar assistência à rede de Instaladores, mediante o preenchimento de formulário próprio para o efeito, com pelo menos cinco dias úteis de antecedência em relação à data da realização da referida assistência. A

Assistência fica pendente de marcação de acordo com a disponibilidade dos técnicos da MITSUBISHI ELECTRIC.

4.3. Em qualquer intervenção de assistência técnica por parte da MITSUBISHI ELECTRIC, dentro ou fora do período de garantia, é obrigatória a presença de pessoal tecnicamente habilitado por parte do Instalador, que participe nos trabalhos e facilite os meios de acesso adequados ao equipamento.

4.4. É da responsabilidade do Instalador suportar os custos decorrentes de deslocações e/ou mão de obra.

5. EXCLUSÕES

5.1. Encontram-se excluídas das condições gerais de Garantia, as seguintes situações:

- Sistemas City Multi, Chillers, Bombas de Calor, Rooftops, UTA's com controlo integrado e IT Cooling/Telecom, cujo comissionamento (vulgo, "arranque") não tenha sido acompanhado pela MITSUBISHI ELECTRIC, ou com expressa autorização da mesma.
- Assistência técnica e peças requisitadas por motivos de acidente, queda, guerra, catástrofes naturais, má condução dos equipamentos, falta de manutenção, limpeza, distúrbios públicos, ambiente agressivo, voltagem incorreta, ventilação imprópria, bem como manipulação.
- As originadas por instalação ou utilização incorretas, em discordância com as normas indicadas nos manuais do fabricante, por tensões de alimentação elétrica indevidas, por desgaste devido a incorreto dimensionamento da unidade para a zona a climatizar e por transporte, desde que não reclamado à empresa transportadora no ato de receção da mercadoria.
- Reparações realizadas por pessoal não autorizado pela MITSUBISHI ELECTRIC.
- Verificações periódicas, manutenção periódica e reparação de peças sujeitas a desgaste natural.
- Custos relativos a remoção ou instalação do equipamento.

6. CUSTOS DE INTERVENÇÃO NÃO ABRANGIDAS PELA GARANTIA OU FORA DE GARANTIA

Todas as reparações efetuadas fora do prazo de garantia ou que não se encontrem abrangidas pela mesma, serão faturadas pela MITSUBISHI ELECTRIC ao Instalador, de acordo com os seguintes critérios:

- Tabela em Vigor
- Não é aplicável a assistência técnica em dias feriados, fins de semana e fora do referido horário.
- Quanto a serviços e valores não previstos nestas condições deverá ser consultada a MITSUBISHI ELECTRIC.

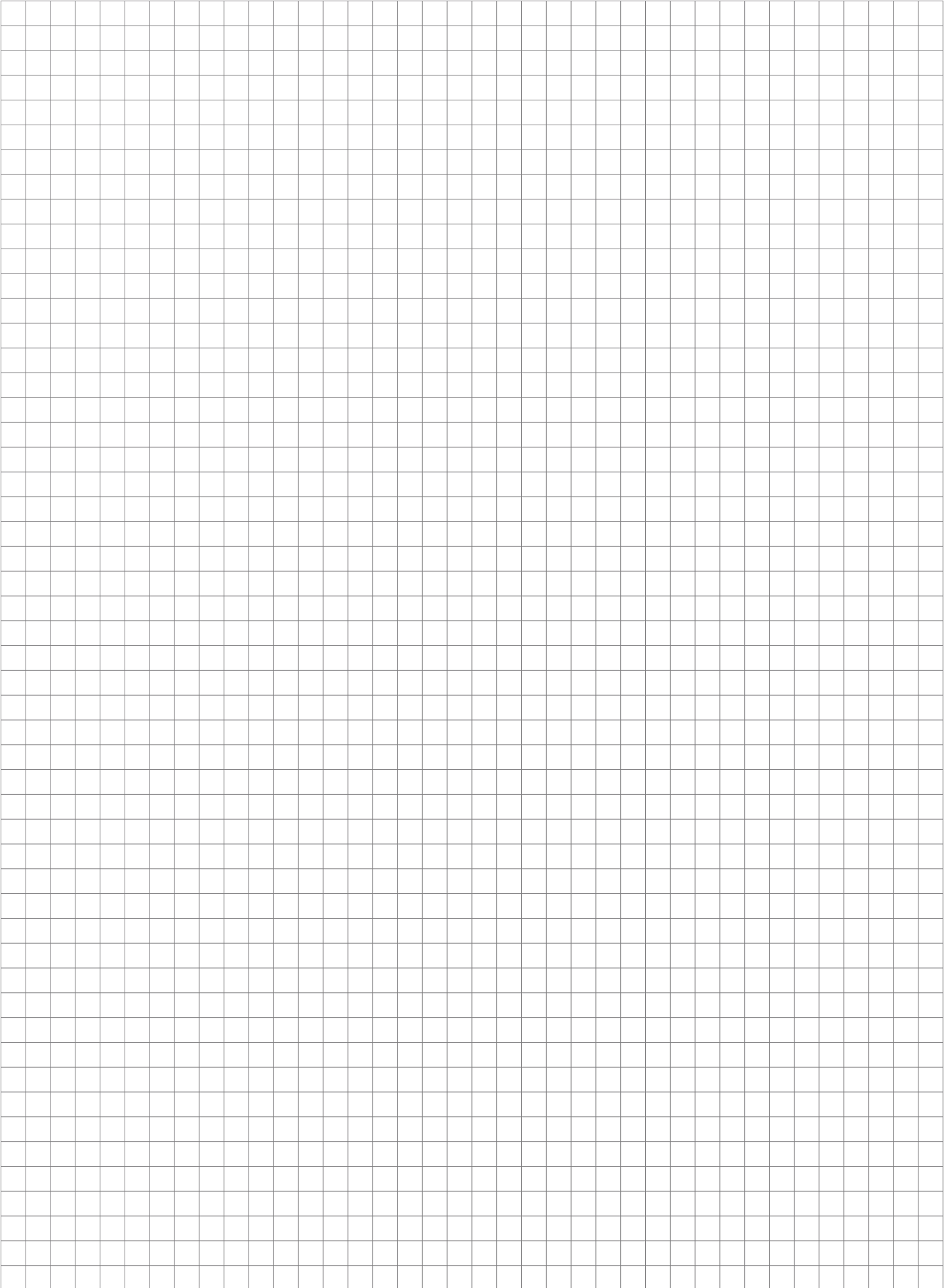

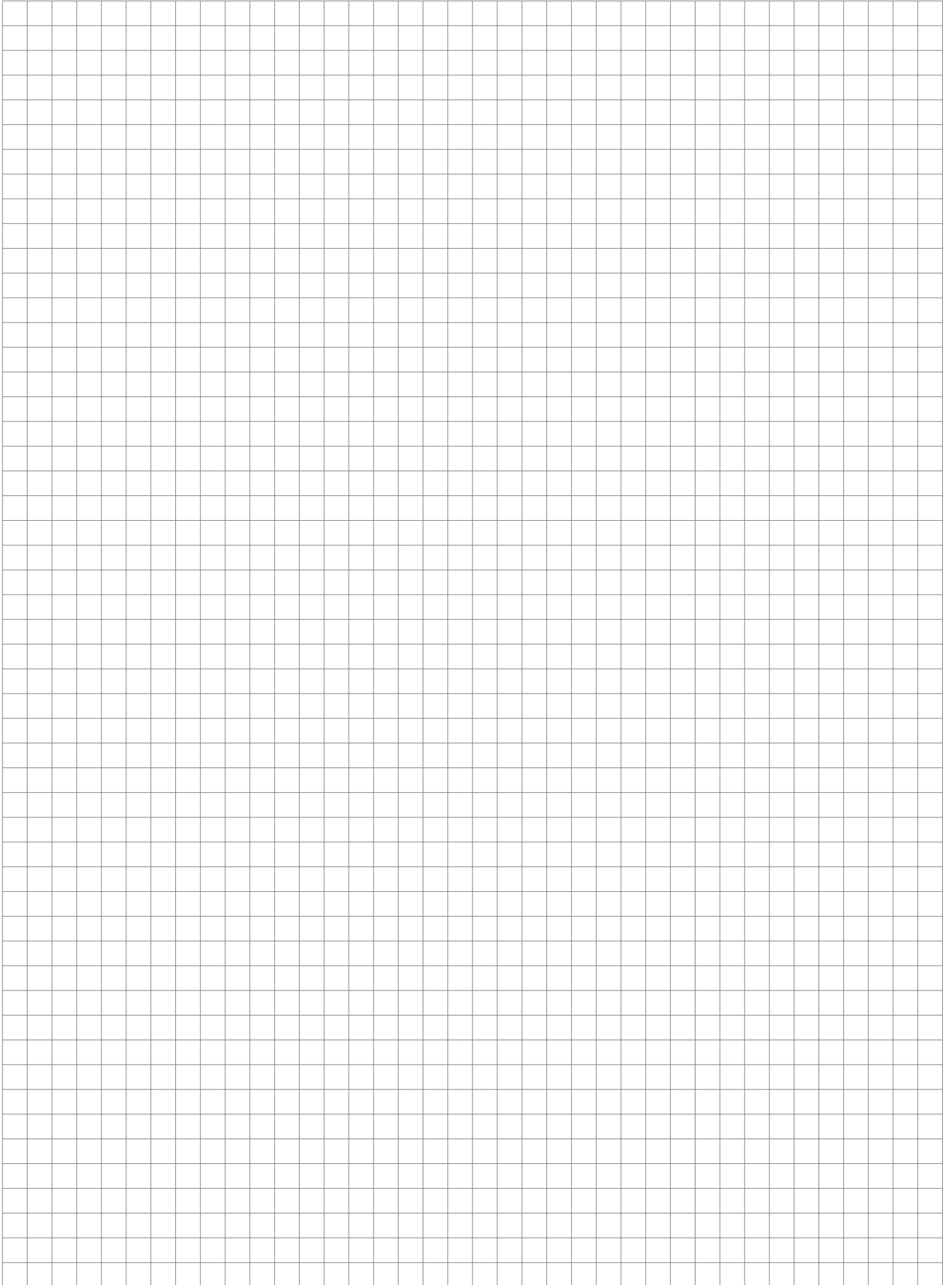

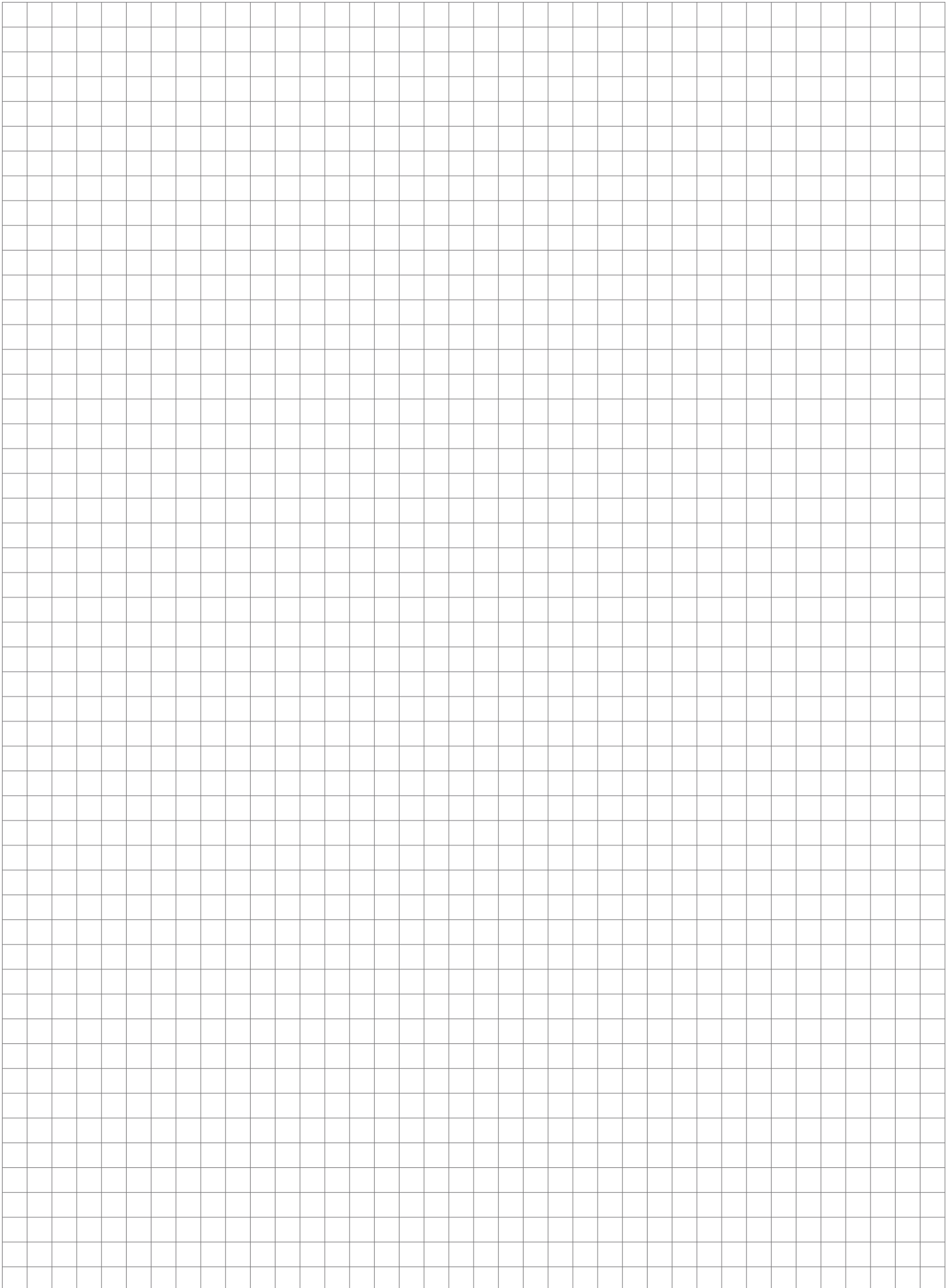



Tecnologia para um futuro sustentável

Sobre os preços indicados incidirá I.V.A. à taxa legal. Os preços e dados indicados nestas tabelas podem ser alterados sem aviso prévio.